

EN	Cordless Cooler & Warmer Box	INSTRUCTION MANUAL	5
ESMX	Caja Enfriadora & Térmica Inalámbrica	MANUAL DE INSTRUCCIONES	14
PTBR	Refrigerador e aquecedor a Bateria	MANUAL DE INSTRUÇÕES	23
ZHCN	充电/车载冷热二用保温箱	使用说明书	32
ZHTW	充電式攜帶型保溫保冷箱	使用說明書	41
KO	충전 보냉온 박스	취급 설명서	50
ID	Kotak Pendingin & Penghangat Tanpa Kabel	PETUNJUK PENGGUNAAN	59
MS	Peti Pendingin & Pemanas Tanpa Kord	MANUAL ARAHAN	68
VI	Máy Làm Mát Và Ấm Cầm Tay Hoạt Động Bằng Điện Và Pin	TÀI LIỆU HƯỚNG DẪN	77
TH	กล่องทำความเย็นและความร้อนไร้สาย	คู่มือการใช้งาน	86
FA	جعبه سردکن و گرمکن بی سیم	دفترچه راهنمای دستورالعمل	103
AR	مبرد لاسلكي وصندوق الحفاظ على حرارة الطعام	دليل الإرشادات	112

CW001G

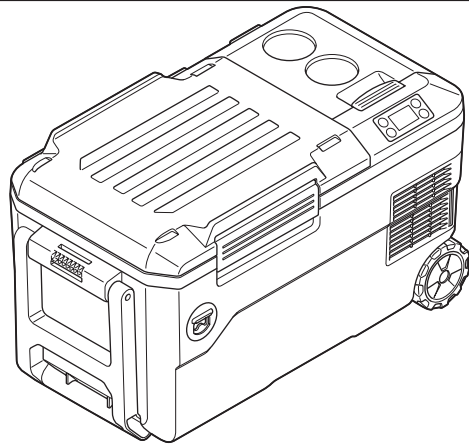

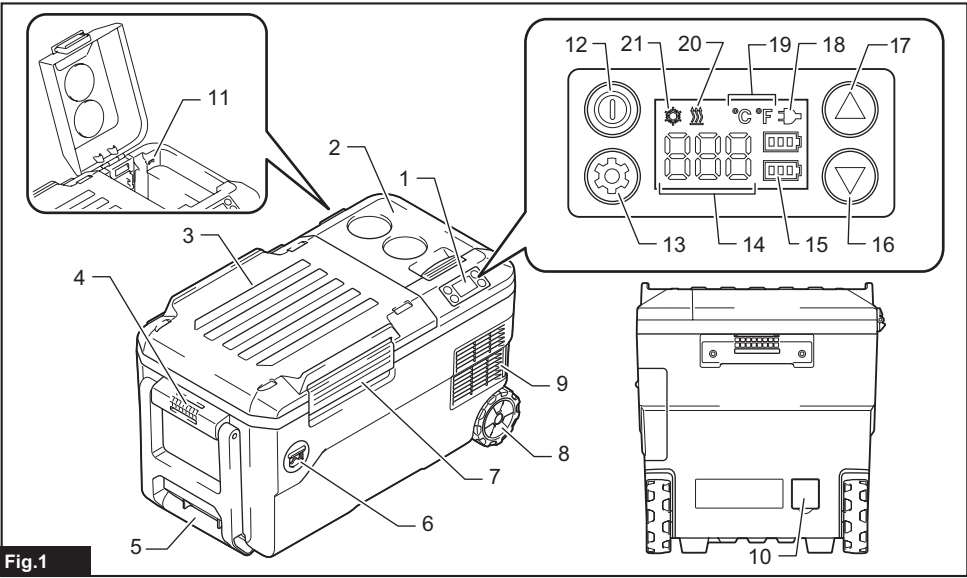

Fig.1

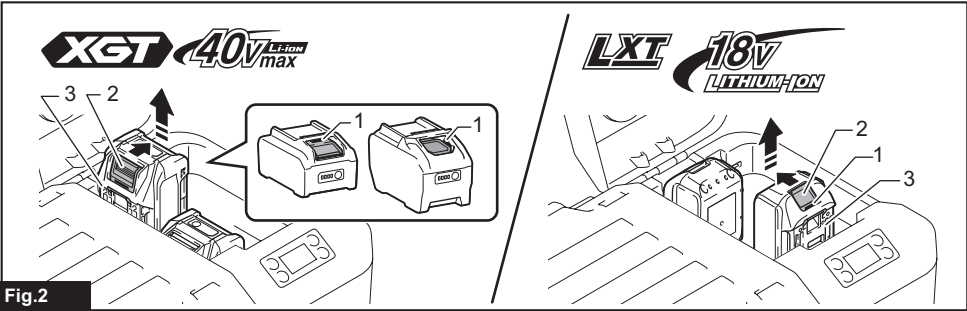

Fig.2

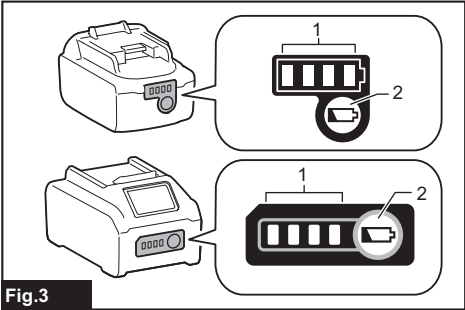
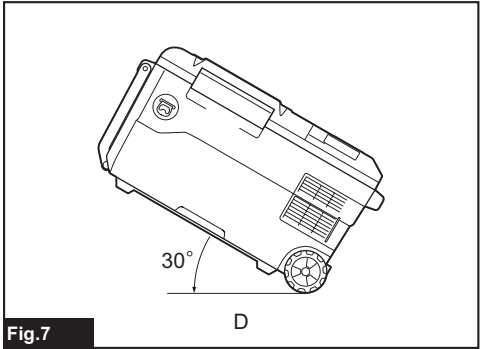
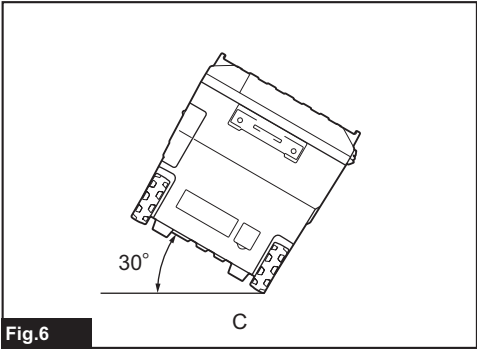
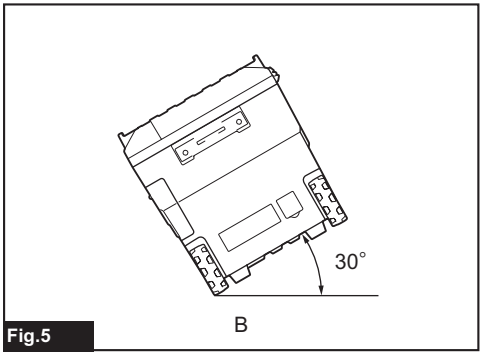
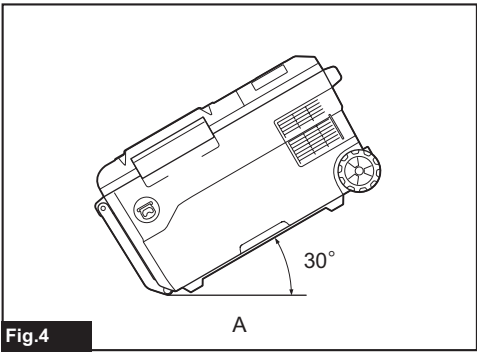
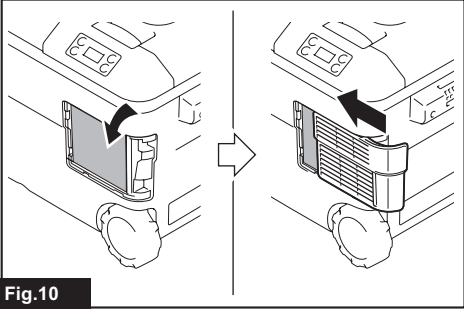
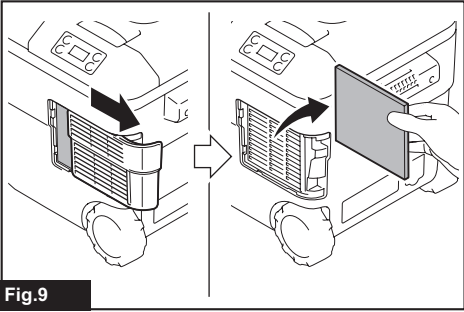
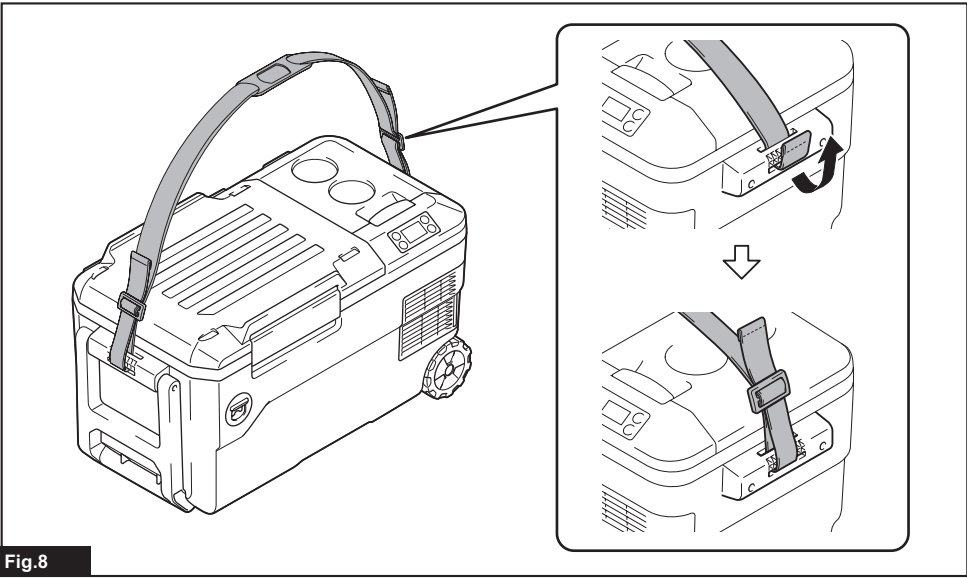

Fig.3





WARNING

This appliance can be used by children aged from 8 years and above and persons with reduced physical, sensory or mental capabilities or lack of experience and knowledge if they have been given supervision or instruction concerning use of the appliance in a safe way and understand the hazards involved. Children shall not play with the appliance. Cleaning and user maintenance shall not be made by children without supervision.

SPECIFICATIONS

Model:		CW001G
Capacity		20L
Input	Battery cartridge	D.C. 18V / D.C. 36V
	AC adaptor (Optional accessory)	Refer the indication on the AC adaptor. (Input voltage varies depending on the country.)
	Cigarette lighter adaptor	D.C. 12V / D.C. 24V
Anti-shock protection class		III
Climate type		SN / N / ST / T
Insulation material / Foaming material		Polyurethane foam / Cyclopentane (C ₅ H ₁₀)
Refrigerant		R-1234yf (26g)
Operating power		cooling power 90W, heating power 42W
Dimensions (L × W × H)	External dimensions	663mm × 341mm × 372mm
	Inside of the chamber	323mm × 240mm × 261mm
Net weight		16.1kg (with BL4050F×2) / 13.5kg (without battery)
Protection degree		IPX4 (only powered by battery pack)
Selectable control temperature	Cooling mode	-18°C, -15°C, -10°C, -5°C, 0°C, 5°C, 10°C (0°F, 5°F, 15°F, 25°F, 30°F, 40°F, 50°F)
	Heating mode	30°C, 35°C, 40°C, 45°C, 50°C, 55°C, 60°C (85°F, 95°F, 105°F, 115°F, 120°F, 130°F, 140°F)
USB power supply port		Type A / Output voltage D.C. 5V / Output current D.C. 2.4A

- Due to our continuing program of research and development, the specifications herein are subject to change without notice.
- Specifications may differ from country to country.

Applicable battery cartridge and charger

D.C.18 V Model	Battery cartridge	BL1815N / BL1820B / BL1830B / BL1840B / BL1850B / BL1860B
	Charger	DC18RC / DC18RD / DC18RE / DC18SD / DC18SE / DC18SF / DC18SH
D.C.36 V Model	Battery cartridge	BL4020 / BL4025 / BL4040 / BL4050F
	Charger	DC40RA / DC40RB / DC40RC

- Some of the battery cartridges and chargers listed above may not be available depending on your region of residence.

⚠WARNING: Only use the battery cartridges and chargers listed above. Use of any other battery cartridges and chargers may cause injury and/or fire.

Operating time

NOTE: Operating times are approximate and may differ depending on battery type, charging status, and usage condition.

Voltage	Battery cartridge	Operating time for each control temperature (hours)									
		Ambient temperature is 30°C (85°F)					Ambient temperature is 0°C (30°F)				
		-18°C (0°F)	-10°C (15°F)	0°C (30°F)	5°C (40°F)	10°C (50°F)	30°C (85°F)	40°C (105°F)	50°C (120°F)	60°C (140°F)	
18 V	BL1815N ×2	1.6	2.5	3.0	4.0	6.0	2.5	1.8	1.5	1.4	
	BL1820B ×2	2.2	3.0	4.5	5.5	8.5	3.0	2.4	2.1	1.9	
	BL1830B ×2	3.0	4.5	6.0	8.0	11.5	4.5	3.3	2.9	2.6	
	BL1840B ×2	4.0	6.5	8.5	11.0	16.5	6.5	4.5	4.0	3.5	
	BL1850B ×2	5.5	8.0	11.0	14.5	21.0	8.0	5.5	5.0	4.5	
	BL1860B ×2	6.5	10.0	13.5	17.5	25.5	10.0	7.0	6.0	5.5	
36 V	BL4020 ×2	4.0	6.0	8.5	11.0	14.0	7.0	5.0	4.5	3.5	
	BL4025 ×2	5.0	8.0	11.0	14.0	18.0	9.5	6.5	6.0	4.5	
	BL4040 ×2	8.0	13.0	18.0	22.5	29.0	15.0	10.5	10.0	7.0	
	BL4050F ×2	10.0	16.0	22.0	28.0	36.0	18.5	13.0	12.5	8.5	

Symbols

The followings show the symbols which may be used for the equipment. Be sure that you understand their meaning before use.



Read instruction manual.



Ni-MH
Li-ion

Only for EU countries
Due to the presence of hazardous components in the equipment, waste electrical and electronic equipment, accumulators and batteries may have a negative impact on the environment and human health. Do not dispose of electrical and electronic appliances or batteries with household waste!
In accordance with the European Directive on waste electrical and electronic equipment and on accumulators and batteries and waste accumulators and batteries, as well as their adaptation to national law, waste electrical equipment, batteries and accumulators should be stored separately and delivered to a separate collection point for municipal waste, operating in accordance with the regulations on environmental protection.
This is indicated by the symbol of the crossed-out wheeled bin placed on the equipment.



Caution: risk of fire.



Do not fill the water directly in the chamber. Do not immerse the appliance in water. Do not pour water on the appliance. Otherwise electric shock or malfunction may occur.

SAFETY WARNINGS

- The device is suitable for:
 - Operation in vehicles.

- Cooling and deep-freezing food.
- Camping use only when the appliance powered by battery pack.

- This appliance uses **FLAMMABLE REFRIGERANTS**. Read and follow this instructions for handling. Ask our service center for servicing. When disposing the appliance, follow your local regulations relating to disposal of **FLAMMABLE REFRIGERANTS**.
- WARNING: Keep ventilation openings in the appliance enclosure clear of obstruction.**
- WARNING: Do not use mechanical devices or other means to accelerate the defrosting process, other than those recommended by the manufacturer.**
- WARNING: Do not damage the refrigerant circuit.**
- WARNING: Do not use electrical appliances inside the food storage compartments of the appliance, unless they are of the type recommended by the manufacturer.**
- This appliance contains flammable insulation blowing gases inside. When disposing the appliance, follow your local regulations relating to disposal of flammable insulation blowing gases.
- Do not store explosive substances such as aerosol cans with a flammable propellant in this appliance.
- This appliance is intended to be used in household and similar applications such as
 - staff kitchen areas in shops, offices and other working environments;
 - farm houses and by clients in hotels, motels and other residential type environments;
 - bed and breakfast type environments;
 - catering and similar non-retail applications.
- If the **SUPPLY CORD** is damaged, it must be replaced by a special cord or assembly available from the manufacturer or its service agent.

11. **WARNING: Risk of child entrapment. Before you throw away your old refrigerator or freezer:**
* Take off the doors.
12. **The installation clearance around and above the unit shall be no less than 15 mm.**
13. **When positioning the appliance, ensure the power cord is not tapped or damaged.**
14. **Do not locate multiple portable socket-outlets or portable power supplies at the rear of the appliance.**
15. **Disposal of the appliance.**



This marking indicates that this product should not be disposed with other household wastes throughout the EU. To prevent possible harm to the environment or human health from uncontrolled waste disposal, recycle it responsibly to promote the sustainable reuse of material resource. The insulation blowing gas are flammable. When disposing of the appliance, do so only at an authorized waste disposal centre. Do not expose to flame.

IMPORTANT NOTICES

1. **Read the instruction manual carefully before use.**
2. **Check if the voltage range used is the same as that marked on the nameplate, whether the power cord plug is match the socket, and ensure that the socket is well grounded.**
3. **Even if the appliance is not in use, do not place the appliance upside down, or tilt it above 15°.** Otherwise malfunction may occur.
4. **When carrying the appliance, keep the appliance with the upper cover facing up. Do not carry the appliance with upside down.** Otherwise malfunction may occur.
5. **Do not immerse the appliance in water or other liquid to prevent electric shock. Do not expose to rain.**
6. **When cleaning or not in use, remove the battery and unplug the power plug.**
7. **Any accessories not recommended by the manufacturer may not be used.**
8. **Do not place the appliance in hot places such as in a car under the sun or near heating materials.** Cooling performance may be reduced, or a gas leak may cause a fire.
9. **Do not place the appliance near gas appliances.** Cooling performance may be reduced, or a gas leak may cause a fire.
10. **Do not start the power button frequently (at least 5 minutes each time) to avoid damage to the compressor.**
11. **Do not insert metal foil or other conductive materials into the appliance to prevent fire or short circuit.**
12. **Do not use chemical washing liquids and hard tools to clean the product.**
13. **Insert the plug completely into the "DC IN" inlet.** Failure to do so may deform the plug or cause a fire.
14. **Do not operate the appliance while driving.** Doing so may cause an accident.
15. **When the remaining automobile battery capacity gets small, use the appliance with the engine running. After using the appliance, unplug the cigarette lighter socket to prevent the loading on the automobile battery.**
16. **Do not abuse the AC adaptor and cigarette lighter adaptor.**
17. **Clean the plug of the AC adaptor and cigarette lighter adaptor.** Dirt such as water or salt adhering to the plug may cause rust and result poor conductivity, deformation or fire.
18. **Do not touch the plug of the AC adaptor and cigarette lighter adaptor immediately after operation.** They may be extremely hot and could burn your skin.
19. **Do not disassemble the appliance.**
20. **Do not charge the car battery while using the appliance.** Unacceptable voltage may be applied to the product, resulting in failure or fire.
21. **Do not use flammable sprayer near the appliance.** Otherwise it may cause fire.
22. **During operation, do not touch the contents, especially those made of metal, inside the appliance with wet hands.** Doing so may cause frostbite.
23. **Do not handle the plug with wet or greasy hand.** Doing so may cause electric shock.
24. **Do not put such as medicines or academic materials in the appliance.** This appliance cannot storage the materials that require strict temperature control.
25. **Do not use this product as a stepstool or chair.** It may cause falls and injuries.
26. **Do not allow small children and pets to play with this appliance. Keep the appliance out of reach of children when storing.**
27. **Do not overfill food and drink in the appliance.** Cooling performance may be reduced, causing food and drink to rot.
28. **Be careful not to run out of battery power while keeping food and drink cool or warm. Do not store opened foods for a long time.** Food and drink may rot.
29. **Do not use a knife or a screwdriver to remove ice or frost from the appliance.** Doing so may damage the inside of the appliance and cause a malfunction, or the enclosed gas or oil may squirt.
30. **Do not use the DC output (DC) of the engine generator as the power supply.** Doing so may cause a failure.
31. **Do not put water etc. directly in the appliance.** Water may get inside the appliance and cause a malfunction. If water has accumulated in the chamber, wipe it off with a soft cloth.
32. **Be careful not to pinch your finger when closing and opening the upper cover.**
33. **Do not put things that are easily perishable in the chamber.** The food or drink may rot.

34. **When operating heating mode, do not touch the inside of the appliance with your hand for a long time.** Risk of low-temperature burns.
35. **When putting food or drink in the appliance, keep the inside of the chamber clean.** Risk of food poisoning etc.
36. **Do not use this appliance in the refrigerator vehicle or refrigerator chamber.** Dew condensation easily occurs in the refrigerator vehicle and refrigerator chamber, causing water droplets to fall on the appliance and result in malfunctions.
37. **Do not put creatures such as pets in the appliance.** This appliance cannot save creatures.
38. **Do not put a cold agent in a broken bag.** If the cold agent leak in the appliance, the metal part of the appliance may be corroded. If the cold agent leaks, wipe it off with a damp soft cloth and then wipe dry with a soft cloth.
39. **Attach the shoulder band securely so that it does not drop off due to the weight of the appliance.** Otherwise the appliance may fall and cause injury.
40. **When putting food and drink in the appliance, put a cold or hot thing in advance.** This appliance cannot cool or heat in a short time.
41. **When using the appliance in a car, be sure to install the appliance in a stable place such as the luggage space or the feet of the rear seats, and fix it. Do not place the appliance on the seat in an unstable state.** If the car suddenly starts or stops during driving, the appliance may fall over and move, causing injury.
42. **Hold the appliance firmly when carrying.** Otherwise the appliance may fall and cause a malfunction, or falling on your feet may cause injury.
43. **When using in dusty environment, clean the sponge filter more often.** Dusty environment causes sponge filter clogging easily and fire.

Safety warnings for battery-operated appliance

Battery-operated appliance use and care

1. **Prevent unintentional starting.** Ensure the switch is in the off-position before connecting to battery pack, picking up or carrying the appliance. Carrying the appliance with your finger on the switch or energizing appliance that have the switch on invites accidents.
2. **Disconnect the battery pack from the appliance before making any adjustments, changing accessories, or storing appliance.** Such preventive safety measures reduce the risk of starting the appliance accidentally.
3. **Recharge only with the charger specified by the manufacturer.** A charger that is suitable for one type of battery pack may create a risk of fire

when used with another battery pack.

4. **Use appliances only with specifically designated battery packs.** Use of any other battery packs may create a risk of injury and fire.
5. **When battery pack is not in use, keep it away from other metal objects, like paper clips, coins, keys, nails, screws or other small metal objects, that can make a connection from one terminal to another.** Shorting the battery terminals together may cause burns or a fire.
6. **Under abusive conditions, liquid may be ejected from the battery; avoid contact. If contact accidentally occurs, flush with water. If liquid contacts eyes, additionally seek medical help.** Liquid ejected from the battery may cause irritation or burns.
7. **Do not use a battery pack or appliance that is damaged or modified.** Damaged or modified batteries may exhibit unpredictable behaviour resulting in fire, explosion or risk of injury.
8. **Do not expose a battery pack or appliance to fire or excessive temperature.** Exposure to fire or temperature above 130°C may cause explosion.
9. **Follow all charging instructions and do not charge the battery pack or appliance outside the temperature range specified in the instructions.** Charging improperly or at temperatures outside the specified range may damage the battery and increase the risk of fire.
10. **Have servicing performed by a qualified repair person using only identical replacement parts.** This will ensure that the safety of the product is maintained.
11. **Do not modify or attempt to repair the appliance or the battery pack except as indicated in the instructions for use and care.**

Important safety instructions for battery cartridge

1. **Before using battery cartridge, read all instructions and cautionary markings on (1) battery charger, (2) battery, and (3) product using battery.**
2. **Do not disassemble or tamper with the battery cartridge.** It may result in a fire, excessive heat, or explosion.
3. **If operating time has become excessively shorter, stop operating immediately.** It may result in a risk of overheating, possible burns and even an explosion.
4. **If electrolyte gets into your eyes, rinse them out with clear water and seek medical attention right away.** It may result in loss of your eyesight.
5. **Do not short the battery cartridge:**
 - (1) **Do not touch the terminals with any conductive material.**
 - (2) **Avoid storing battery cartridge in a container with other metal objects such as nails, coins, etc.**
 - (3) **Do not expose battery cartridge to water or rain.**

A battery short can cause a large current flow, overheating, possible burns and even a breakdown.

6. Do not store and use the appliance and battery cartridge in locations where the temperature may reach or exceed 50°C (122°F).
7. Do not incinerate the battery cartridge even if it is severely damaged or is completely worn out. The battery cartridge can explode in a fire.
8. Do not nail, cut, crush, throw, drop the battery cartridge, or hit against a hard object to the battery cartridge. Such conduct may result in a fire, excessive heat, or explosion.
9. Do not use a damaged battery.
10. The contained lithium-ion batteries are subject to the Dangerous Goods Legislation requirements.

For commercial transports e.g. by third parties, forwarding agents, special requirement on packaging and labeling must be observed.

For preparation of the item being shipped, consulting an expert for hazardous material is required. Please also observe possibly more detailed national regulations.

Tape or mask off open contacts and pack up the battery in such a manner that it cannot move around in the packaging.

11. When disposing the battery cartridge, remove it from the appliance and dispose of it in a safe place. Follow your local regulations relating to disposal of battery.
12. Use the batteries only with the products specified by Makita. Installing the batteries to non-compliant products may result in a fire, excessive heat, explosion, or leak of electrolyte.
13. If the appliance is not used for a long period of time, the battery must be removed from the appliance.
14. During and after use, the battery cartridge may take on heat which can cause burns or low temperature burns. Pay attention to the handling of hot battery cartridges.
15. Do not touch the terminal of the appliance immediately after use as it may get hot enough to cause burns.
16. Do not allow chips, dust, or soil stuck into the terminals, holes, and grooves of the battery cartridge. It may result in poor performance or breakdown of the appliance or battery cartridge.
17. Unless the appliance supports the use near high-voltage electrical power lines, do not use the battery cartridge near high-voltage electrical power lines. It may result in a malfunction or breakdown of the appliance or battery cartridge.
18. Keep the battery away from children.

SAVE THESE INSTRUCTIONS.

CAUTION: Only use genuine Makita batteries. Use of non-genuine Makita batteries, or batteries that have been altered, may result in the battery bursting causing fires, personal injury and damage. It will also void the Makita warranty for the Makita appliance and charger.

Tips for maintaining maximum battery life

1. Charge the battery cartridge before completely discharged. Always stop appliance operation and charge the battery cartridge when you notice less appliance power.
2. Never recharge a fully charged battery cartridge. Overcharging shortens the battery service life.
3. Charge the battery cartridge with room temperature at 10°C - 40°C (50°F - 104°F). Let a hot battery cartridge cool down before charging it.
4. When not using the battery cartridge, remove it from the appliance or the charger.
5. Charge the battery cartridge if you do not use it for a long period (more than six months).

PARTS DESCRIPTION

► Fig.1

1	Control panel	2	Battery cover
3	Upper cover	4	Handle
5	Carrying Handle	6	Opener
7	Upper cover hook	8	Wheel
9	Filter cover	10	"DC IN" socket
11	USB power supply port	12	Power button
13	Cool / heat switch button	14	Temperature display
15	Battery indicator	16	Temperature reduction button
17	Temperature plus button	18	Lamp of "DC IN"
19	Unit of temperature	20	Lamp of heating mode
21	Lamp of cooling mode	-	-

OPERATION

CAUTION: Do not put things that are easily perishable in the chamber. The food or drink may rot.

NOTE: When operating the appliance in high humid environment, dew condensation may occur on the appliance. This is not malfunction of the appliance. Use a dry cloth to wipe the dew condensation off the appliance.

1. Connecting the power supply

A) Battery

CAUTION: Always switch off the tool before installing or removing of the battery cartridge.

CAUTION: Hold the appliance and the battery cartridge firmly when installing or removing battery cartridge. Failure to hold the appliance and the battery cartridge firmly may cause them to slip off your hands and result in damage to the appliance and battery cartridge and a personal injury.

CAUTION: Be careful not to pinch your finger when opening or closing the battery cover.

CAUTION: Be careful not to pinch your fingers between the battery cartridge and the terminals. It may cause slash injury.

To install the battery cartridge, open the battery cover. Align the tongue on the battery cartridge with the groove in the housing and slip it into place. Insert it all the way until it locks in place with a little click.

Then close the battery cover.

To remove the battery cartridge, slide it from the appliance while sliding the button on the front of the cartridge.

► **Fig.2** 1. Red indicator 2. Button 3. Battery cartridge

CAUTION: Always install the battery cartridge fully until the red indicator cannot be seen. If not, it may accidentally fall out of the appliance, causing injury to you or someone around you.

CAUTION: Do not install the battery cartridge forcibly. If the cartridge does not slide in easily, it is not being inserted correctly.

NOTE: Up to two battery cartridges can be installed, although the appliance uses one battery cartridge for operation.

B) AC adaptor (Only use for recreational vehicle)

Optional accessory

When using the appliance with AC power, use the AC adaptor supplied with the appliance. Insert the plug to "DC IN" inlet of the appliance and then insert the other end to an outlet.

When the appliance is operating with power from AC adaptor, the lamp of "DC IN" lights up.

C) Cigarette lighter adaptor

When using the appliance with the cigarette lighter socket, use the cigarette lighter adaptor supplied with the appliance. Insert the plug to "DC IN" inlet of the appliance and then insert the other end to the cigarette lighter socket.

When the appliance is operating with power from cigarette lighter adaptor, the lamp of "DC IN" lights up.

CAUTION: Insert the plug completely into the "DC IN" inlet. Failure to do so may deform the plug or cause a fire.

CAUTION: Always close the "DC IN" socket cover firmly when the power cord is not plugged. Otherwise foreign matter may enter the appliance and cause a malfunction.

NOTICE: [Only when operating with 18 V (LXT) battery] When the appliance has been operated for about 24 hours with the 18 V(LXT) battery cartridge installed, battery cartridge may shut down its own power to protect the battery cartridge. In this case, the appliance can not operate with the battery power supply and the battery indicator also goes off. To resume the battery power supply, remove and re-install the battery cartridge.

NOTE: When the appliance shifts power supply, the compressor will stop for about 3 minutes to protect the compressor.

NOTE: After turning off the appliance, it takes about 3 minutes to restart the compressor because of the protection of the compressor.

2. Turning on the appliance

Press the power button to turn on the appliance. Press the power button again to turn off the appliance.

3. Switching cooling / heating mode

Press the cool / heat switch button to switch the operating mode.

- When the appliance operates in cooling mode, the lamp of cooling mode lights up.
- When the appliance operates in heating mode, the lamp of heating mode lights up.

The temperature display flashes the control temperature.

4. Selecting the control temperature

Press the temperature plus button or the temperature reduction button to select the control temperature. Refer the chapter "SPECIFICATIONS" for the selectable control temperature.

The appliance starts cooling / heating 5 seconds after without any operation, then the control temperature stop flashing and the temperature display shows the current temperature.

The appliance stops cooling / heating when the current temperature reaches the control temperature.

Tips for efficient cooling

- Opening the upper cover for long periods can cause significant increase of the temperature in the chamber.
- Regularly clean surfaces that can come in contact with food and accessible drainage systems.
- Store raw meat and fish in suitable containers in the chamber, so that it is not in contact with or drip onto other food.
- If the chamber is left empty for long periods:

- Switch off the appliance.
- Defrost the chamber.
- Clean and dry the chamber.
- Leave the upper cover open to prevent mould developing within the chamber.

NOTE: Depending on the conditions of use and the ambient temperature, the indication may differ slightly from the actual capacity.

NOTE: The first (far left) indicator lamp will blink when the battery protection system works.

FUNCTION

Indicating the remaining battery capacity

The battery indicator shows the remaining battery capacity. The remaining battery capacity is shown as the following table.

Battery indicator status		Remaining capacity
Lighted	Off	
		50% to 100%
		20% to 50%
		0% to 20%
		Charge the battery.

(Only for battery cartridges with the indicator)

Press the check button on the battery cartridge to indicate the remaining battery capacity. The indicator lamps light up for a few seconds.

► **Fig.3** 1. Indicator lamps 2. Check button

Indicator lamps			Remaining capacity
Lighted	Off	Blinking	
			75% to 100%
			50% to 75%
			25% to 50%
			0% to 25%
			Charge the battery.
			The battery may have malfunctioned.

Appliance / battery protection system

The appliance is equipped with the protection system. This system automatically cuts off power to extend appliance and battery life. The appliance will automatically stop during operation if the appliance or battery is placed under one of the following conditions.

- **Battery overdischarge protection**
When the battery capacity becomes low, the appliance stops automatically. The battery indicator prompts that the battery should be charged. Remove the batteries from the appliance and charge the batteries.
- **Overcurrent protection**
When the appliance / battery is operated in a manner that causes it to draw an abnormally high current, the appliance automatically stops. In this situation, stop the application that caused the appliance to become overloaded. Then turn the appliance on to restart.
- **Low-voltage protection**
When the car input voltage is lower than the rated voltage, this protection system turns off the appliance and the temperature display shows "F3" with beep sound.
- **Over-voltage protection**
When the input voltage is higher than the rated voltage, this protection system turns off the appliance and the temperature display shows "F4" with beep sound.
- **Short circuit protection**
The circuit has short circuit protection function in case of short circuit. In this situation, take the appliance to Makita Authorized or Factory Service Centers.

Protections against other causes

Protection system is also designed for other causes that could damage the appliance and allows the appliance to stop automatically. Take all the following steps to clear the causes, when the appliance has been brought to a temporary halt or stop in operation.

1. Turn the appliance off, and then turn it on again to restart.
2. Charge the battery(ies) or replace it/them with recharged battery(ies).
3. Let the appliance and battery(ies) cool down.

If no improvement can be found by restoring protection system, then contact your local Makita Service Center.

Tilt protection function

The appliance is equipped with the tilt protection function. When operating the appliance in cooling mode, the appliance will automatically shuts down if the appliance is placed under one of the following angles.

- A) When the appliance get equal to or greater than 30° from level angle as shown A in the figure, the appliance shuts down and the temperature display shows "F1" for a while. It takes 3 minutes to restart after the appliance back in level position.

► Fig.4

- B) When the appliance get equal to or greater than 30° from level angle as shown B in the figure, the appliance shuts down and the temperature display shows "F1" for a while. It takes 3 minutes to restart after the appliance back in level position.

► Fig.5

- C) When the appliance get equal to or greater than 30° from level angle as shown C in the figure, the appliance shuts down and the temperature display shows "F1" for a while. It takes 3 minutes to restart after the appliance back in level position.

► Fig.6

- D) When the appliance get equal to or greater than 30° from level angle as shown D in the figure, the appliance shuts down and the temperature display shows "F1" for a while. It takes 3 minutes to restart after the appliance back in level position.

► Fig.7

USB charging

There is the USB port in the battery compartment. The USB port continuously outputs 5V voltage in operation state.

Memory function

After setting the control temperature, if the user does not operate within 5 seconds, the current setting will be memorized. Next time, the appliance starts in the same setting.

Switching the unit of temperature

You can switch the unit of temperature °C (degree Celsius) or °F (degree Fahrenheit) by following procedure.

1. Turn on the appliance.
2. Press the cool / heat switch button until the unit (°C or °F) starts flashing.
3. Press the temperature plus button or the temperature reduction button to select unit.
4. Press the cool / heat switch button, or leave the appliance 5 seconds without any operation. The unit selection is completed.

Shoulder belt

CAUTION: Make sure the shoulder belt securely attached properly. Otherwise falling accident may occur.

1. Put the belt through left and right handles.
2. Buckle the belt.

► Fig.8

Error code

For the specific errors, the temperature display shows following code.

Error code	Matter
F1	Tilt protection is active. Refer the section for the tilt protection function.
F2	Running out of battery.
F3	Input voltage is low. Refer the paragraph for the car input protection.
F4	Input voltage is high. Refer the paragraph for the over-voltage protection.
F5	Something is wrong with the sensor in the appliance. Take the appliance to Makita Authorized or Factory Service Centers.

MAINTENANCE

CAUTION: Always be sure that the appliance is switched off, unplugged, and the battery cartridge is removed before attempting to perform inspection or maintenance.

NOTICE: Never use gasoline, benzine, thinner, alcohol or the like. Discoloration, deformation or cracks may result.

To maintain product SAFETY and RELIABILITY, repairs, any other maintenance or adjustment should be performed by Makita Authorized or Factory Service Centers, always using Makita replacement parts.

Cleaning

- Clean the oil stain in the chamber regularly.
- Clean around the interior of the chamber to prevent odor.
- Clean the dust on the sponge filter regularly to improve the refrigeration efficiency.
- The sealing strip of the upper cover is easy to get dirty, clean it in time.

Defrosting

To defrost, turn off the power and wait until the frost has melted. Then wipe off the water.

Cleaning the sponge filter

⚠ CAUTION: After cleaning the sponge filter, be sure to install it on the appliance. Operating the appliance without the sponge filter may cause malfunction.

1. Slide the filter cover in the direction of the arrow shown in the figure, and then take the filter cover off.
2. Take off the sponge filter, clean the sponge filter.
▶ Fig.9
3. Install the sponge filter and the filter cover back.
▶ Fig.10

OPTIONAL ACCESSORIES

⚠ CAUTION: These accessories or attachments are recommended for use with your Makita tool specified in this manual. The use of any other accessories or attachments might present a risk of injury to persons. Only use accessory or attachment for its stated purpose.

If you need any assistance for more details regarding these accessories, ask your local Makita Service Center.

- AC adaptor
- Makita genuine battery and charger

NOTE: Some items in the list may be included in the tool package as standard accessories. They may differ from country to country.

ADVERTENCIA

Este aparato puede ser utilizado por niños de 8 años en adelante y por personas con capacidades físicas, sensoriales o mentales disminuidas o con falta de experiencia y conocimiento siempre y cuando hayan sido instruidos o supervisados respecto a la utilización segura del aparato y a los riesgos involucrados. Los niños no deberán jugar con el aparato. La limpieza y el mantenimiento de usuario no deberán ser realizados por niños sin supervisión.

ESPECIFICACIONES

Modelo:		CW001G
Capacidad		20 L
Entrada	Cartucho de batería	D.C. 18 V / D.C. 36 V
	Adaptador AC (Accesorio opcional)	Refiera a la indicación en el adaptador AC El voltaje de entrada varía dependiendo del país.
	Adaptador de encendedor de cigarrillos.	D.C. 12 V / D.C. 24 V
Clase de protección anti descargas		III
Tipo de clima		SN / N / ST / T
Material de insulación / Material espumoso		Poliuretano espumoso / ciclopentano (C ₅ H ₁₀)
Refrigerante		R-1234yf (26 g)
Energía de operación		Energía de enfriamiento 90 W, energía de calentamiento 42 W
Medidas (largo × ancho × altura)	Dimensiones externas	663 mm × 341 mm × 372 mm
	Dentro del compartimento	323 mm × 240 mm × 261 mm
Peso neto		16,1 kg (con BL4050X2) / 13,5 kg (sin batería)
Grado de protección		IPX4 (solo energizado con paquete de baterías)
Control de temperatura seleccionable	Modo de enfriamiento	-18°C, -15°C, -10°C, -5°C, 0°C, 5°C, 10°C (0°F, 5°F, 15°F, 25°F, 30°F, 40°F, 50°F)
	Modo de calentamiento	30°C, 35°C, 40°C, 45°C, 50°C, 55°C, 60°C (85°F, 95°F, 105°F, 115°F, 120°F, 130°F, 140°F)
Puerto USB de fuente de energía		Tipo A / Voltaje de Salida D.C. 5 V / Corriente de salida D.C. 2,4 A

- Debido a nuestro programa continuo de investigación y desarrollo, las especificaciones en este documento están sujetas a cambios sin previo aviso.
- Las especificaciones pueden diferir de un país a otro.

Cargador y cartucho de batería correspondientes

Modelo D.C. 18 V	Cartucho de batería	BL1815N / BL1820B / BL1830B / BL1840B / BL1850B / BL1860B
	Cargador	DC18RC / DC18RD / DC18RE / DC18SD / DC18SE / DC18SF / DC18SH
Modelo D.C. 36 V	Cartucho de batería	BL4020 / BL4025 / BL4040 / BL4050F
	Cargador	DC40RA / DC40RB / DC40RC

- Algunos de los cartuchos de batería y cargadores mencionados a continuación pueden no estar disponibles dependiendo de su región de residencia.

⚠ ADVERTENCIA: Utilice únicamente los cartuchos y cargadores de batería mencionados arriba. El uso de cualquier otro cartucho de batería o cargadores puede causar lesiones y/o incendio.

Tiempo de funcionamiento

NOTA: Los tiempos de funcionamiento son aproximados y pueden variar según el tipo de batería, el estado de la carga y las condiciones de uso.

Tensión	Cartucho de batería	Tiempo de operación por cada control de temperatura (horas)								
		La temperatura ambiente es de 30°C (85°F)					La temperatura ambiente es de 0°C (30°F)			
		-18°C (0°F)	-10°C (15°F)	0°C (30°F)	5°C (40°F)	10°C (50°F)	30°C (85°F)	40°C (105°F)	50°C (120°F)	60°C (140°F)
18 V	BL1815N ×2	1.6	2.5	3.0	4.0	6.0	2.5	1.8	1.5	1.4
	BL1820B ×2	2.2	3.0	4.5	5.5	8.5	3.0	2.4	2.1	1.9
	BL1830B ×2	3.0	4.5	6.0	8.0	11.5	4.5	3.3	2.9	2.6
	BL1840B ×2	4.0	6.5	8.5	11.0	16.5	6.5	4.5	4.0	3.5
	BL1850B ×2	5.5	8.0	11.0	14.5	21.0	8.0	5.5	5.0	4.5
	BL1860B ×2	6.5	10.0	13.5	17.5	25.5	10.0	7.0	6.0	5.5
36 V	BL4020 ×2	4.0	6.0	8.5	11.0	14.0	7.0	5.0	4.5	3.5
	BL4025 ×2	5.0	8.0	11.0	14.0	18.0	9.5	6.5	6.0	4.5
	BL4040 ×2	8.0	13.0	18.0	22.5	29.0	15.0	10.5	10.0	7.0
	BL4050F ×2	10.0	16.0	22.0	28.0	36.0	18.5	13.0	12.5	8.5

Símbolos

A continuación se muestran los símbolos que serán utilizados con el equipo. Asegúrese de entender su significado antes de su uso.



Lea el manual de instrucciones.



Solo para países de la UE
Debido a la presencia de componentes peligrosos en el equipo, los desechos eléctricos y el equipo electrónico, los acumuladores y las baterías podrían tener un impacto negativo en el medio ambiente y en la salud humana.
No deseché aparatos eléctricos y electrónicos o baterías junto con desechos domésticos.
De acuerdo con las Directrices Europeas sobre desechos eléctricos y equipo electrónico, acumuladores y baterías y desperdicio de acumuladores y baterías, así como su adaptación a la legislación nacional, el desperdicio de equipos eléctricos, baterías y acumuladores deberá ser almacenado por separado y llevado a un punto de recolección aparte para desechos municipales, operando de acuerdo a las regulaciones en materia de protección ambiental.
Esto queda indicado por el símbolo de cruz sobre el bote de basura que está localizado sobre el equipo.



Precaución: riesgo de incendio.



No meta agua directamente en el compartimiento.
No sumerja el aparato en agua. No vierta agua sobre el dispositivo. De otro modo podría ocurrir una descarga eléctrica o un mal funcionamiento.

ADVERTENCIAS DE SEGURIDAD

1. **El dispositivo es apropiado para:**
 - Operarse en vehículos.

- Enfriamiento y congelamiento de alimentos.
- Úselo para acampar únicamente cuando el aparato esté energizado por paquete de baterías.

2. **Este dispositivo usa REFRIGERANTES INFLAMABLES.** Lea y siga estas instrucciones para operar. Llame a nuestro centro de servicio para llevar a cabo el servicio. Cuando deseché el dispositivo, siga las regulaciones locales relativas al desecho de REFRIGERANTES INFLAMABLES.
3. **ADVERTENCIA:** Mantenga las aperturas de ventilación del gabinete del aparato libres de obstrucciones.
4. **ADVERTENCIA:** No use aparatos mecánicos ni otros medios para acelerar el proceso de descongelación que no sean los recomendados por el fabricante.
5. **ADVERTENCIA:** No dañe el circuito refrigerante.
6. **ADVERTENCIA:** No use aparatos eléctricos dentro de los compartimientos de almacenamiento de comida del dispositivo, a menos que sean de algún tipo recomendado por el fabricante.
7. **Este dispositivo contiene dentro gases aislantes inflamables y explosivos.** Cuando deseché el dispositivo, siga las regulaciones.
8. **No almacene sustancias explosivas tales como latas de aerosoles con propulsores inflamables en este dispositivo.**
9. **Este dispositivo está diseñado para uso doméstico y aplicaciones similares tales como**
 - Áreas de cocina para empleados de tiendas, oficinas y otros ambientes laborales.
 - Casas de campo y por clientes de hoteles, moteles y otro tipo de ambientes residenciales.
 - Ambientes tipo bed & breakfast.
 - Aplicaciones de abastecimiento y no minoristas.
10. **Si el CABLE DE SUMINISTRO DE ENERGÍA está dañado, deberá ser reemplazado por un cable o montaje especial disponible con el fabricante o con su agente de servicio.**

11. **ADVERTENCIA: Riesgo de atrapamiento de niños.** Antes de que deseché su viejo refrigerador o congelador.
* Retire las puertas.
12. **El espacio libre para la instalación alrededor y sobre la unidad no deberá ser inferior a 15 mm.**
13. **Cuando posicione el dispositivo, asegúrese de que el cable de suministro de energía no esté golpeado o dañado.**
14. **No coloque multicontactos portátiles o fuentes de energía portátiles en la parte trasera del dispositivo.**
15. **Desecho del dispositivo.**



Esa señalización indica que este producto no deberá ser desechado con otros desperdicios domésticos en países de la Unión Europea. A fin de prevenir posibles daños ambientales o la salud humana debido al manejo descontrolado de desperdicios, recicle de manera responsable a fin de promover la reutilización sostenible de recursos materiales. Los gases explosivos de aislamiento son inflamables. Cuando deseché el dispositivo, hágalo únicamente en un centro autorizado de manejo de desperdicios. No lo exponga a flamas.

NOTAS IMPORTANTES

1. **Lea el manual instructivo cuidadosamente antes de su uso.**
2. **Revise si el rango de voltaje utilizado es el mismo que el señalado en la placa, y si el enchufe del cable de suministro coincide con el socket, asegúrese de que el socket esté bien aterrizado.**
3. **Incluse si el dispositivo no está en uso, no lo coloque de cabeza ni lo incline por encima de los 15°.** De otro modo podría ocurrir un mal funcionamiento.
4. **Cuando cargue el dispositivo, mantenga el dispositivo con la tapa hacia arriba. No cargue el dispositivo boca abajo.** De otro modo podría ocurrir un mal funcionamiento.
5. **No sumerja el dispositivo en agua ni en algún otro líquido a fin de prevenir una descarga eléctrica. No lo exponga a la lluvia.**
6. **Cuando lo limpie o no esté en uso, remueva la batería y desconecte el enchufe.**
7. **No debe utilizarse ningún accesorio no recomendado por el fabricante.**
8. **No coloque el dispositivo en lugares calientes tales como dentro un auto bajo el sol o cerca de materiales calientes.** El desempeño de enfriamiento se verá reducido, o la fuga de gases podría provocar un incendio.
9. **No coloque el dispositivo cerca de aparatos con gas.** El desempeño de enfriamiento se verá reducido, o la fuga de gases podría provocar un incendio.
10. **No oprima el bote de encendido de manera frecuente (al menos una vez cada 5 minutos) para evitar un daño al compresor.**
11. **No introduzca papel aluminio ni otros materiales conductivos dentro del dispositivo a fin de prevenir un fuego o un corto circuito.**
12. **No utilice líquidos de limpieza químicos ni herramientas duras para limpiar el producto.**
13. **Inserte el enchufe por completo en la entrada "DC IN".** No hacerlo debidamente podría deformar el enchufe o provocar un incendio.
14. **No opere el dispositivo mientras conduzca.** Hacerlo podría causar un accidente.
15. **Cuando la capacidad restante de la batería del vehículo disminuya, utilice el dispositivo con el motor encendido. Después de usar el dispositivo, desconecte el socket encendedor de cigarrillos para prevenir que se cargue a través de la batería del vehículo.**
16. **No abuse del uso del adaptador AC ni del adaptador del encendedor de cigarrillos.**
17. **Limpie el enchufe del adaptador AC y el adaptador del encendedor de cigarrillos.** Suciedad tal como agua o sal adherida al enchufe puede causar corrosión y resultar en una mala conductividad, en deformación o provocar un incendio.
18. **No toque el enchufe del adaptador AC y el adaptador del encendedor de cigarrillos inmediatamente después de la operación del dispositivo.** Podrían estar extremadamente calientes y causar una quemadura en su piel.
19. **No desensamble el dispositivo.**
20. **No cargue la batería de su vehículo mientras esté utilizando el dispositivo.** La aplicación de un voltaje inadecuado al dispositivo podría resultar en un mal funcionamiento o en un incendio.
21. **No use rociadores inflamables cerca del dispositivo.** De otro modo podría provocar un incendio.
22. **Durante la operación, no toque los contenidos dentro del dispositivo, especialmente eso hechos de metal, con manos mojadas.** Hacerlo podría provocar un choque de frío.
23. **No manipule el enchufe con la mano mojada o grasosa.** Hacerlo podría provocar una descarga eléctrica.
24. **No introduzca medicamentos o materiales académicos dentro del dispositivo.** Este dispositivo no puede almacenar materiales que requieran un estricto control de temperatura.
25. **No use este producto como escalón o silla.** Podría provocar caídas y lesiones.
26. **No permita que niños pequeños y mascotas jueguen con el dispositivo. Mantenga el dispositivo fuera del alcance de los niños durante su almacenamiento.**
27. **No sobrecargue el dispositivo de alimentos y bebidas.** El desempeño de enfriamiento podría reducirse provocando que los alimentos y bebidas se echen a perder.
28. **Sea cuidadoso de que no se consuma la batería mientras esté manteniendo alimentos y bebidas frías o calientes. No almacene alimentos abiertos por largo tiempo.** Los alimentos y bebidas podrían echarse a perder.
29. **No utilice cuchillos o desarmadores para remover el hielo o la escarcha del dispositivo.** Hacerlo podría dañar el interior del dispositivo y causar un mal funcionamiento, o que escape aceite y gas contenido en el aparato.
30. **No utilice la salida DC (DC) del motor del generador eléctrico como fuente de poder.** Hacerlo podría causar un fallo.
31. **No coloque agua, etc., directamente en el dispositivo.** El agua podría filtrarse dentro del dispositivo y causar un mal funcionamiento. Si el agua se acumulase dentro del compartimiento, límpiela con una tela suave.

32. **Tenga cuidado de no machucarse el dedo cuando cierre o abra la tapa superior.**
33. **No coloque cosas que sean fácilmente perecederas dentro del compartimiento.** Los alimentos y bebidas podrían echarse a perder.
34. **Cuando opere en modo de calentamiento, no toque el interior del dispositivo con sus manos por largo tiempo.** Hay riesgo de quemaduras a bajas temperaturas.
35. **Cuando deposite alimentos y bebidas en el dispositivo, mantenga el interior del compartimiento limpio.** Existe riesgo de envenenamiento por comida, etc.
36. **No utilice este dispositivo en un vehículo o cámara de refrigeración.** La condensación de agua ocurre fácilmente en vehículos o cámaras refrigerantes, provocando que gotas de agua caigan en el dispositivo y causen un mal funcionamiento.
37. **No ponga animales tales como mascotas dentro del dispositivo.** Este dispositivo no puede salvar animales.
38. **No coloque ningún agente frío en una bolsa rota.** Si algún agente frío se fugara del dispositivo, las partes metálicas del dispositivo podrían corroerse. Si el agente frío se fugara, límpielo con una tela suave y luego seque pasando una tela seca.
39. **Una la banda del hombro con seguridad de tal modo que no caiga debido al peso del dispositivo.** De otro modo el dispositivo podría caer y provocarle alguna lesión.
40. **Cuando coloque alimentos y bebidas dentro del dispositivo, ponga algo frío o caliente con antelación.** Este dispositivo no puede enfriar o calentar en poco tiempo.
41. **Cuando utilice este dispositivo en un auto, asegúrese de instalar el dispositivo en un lugar estable como la cajuela de equipaje o sobre los tapetes traseros de los asientos, después fíjelo. No coloque el dispositivo sobre los asientos en una posición inestable.** Si el auto se detuviera o arrancara de pronto, el dispositivo podría caerse y moverse, causando una lesión.
42. **Sujete con firmeza el dispositivo cuando lo cargue.** De otro modo el dispositivo podría caer y provocar un mal funcionamiento, o caer sobre sus pies y provocarle una lesión.
43. **Cuando lo use en un ambiente polvoriento, limpie el filtro de esponja más seguido.** Ambientes polvorientos hacen que el filtro de esponja se obstruya o se incendie.
3. **Recárguelo solo con el cargador especificado por el fabricante.** Un cargador que es adecuado para determinado tipo de batería puede crear un riesgo de incendio cuando se utiliza con otra batería.
4. **Utilice aparatos solo con baterías indicadas específicamente.** El uso de cualquier otro paquete de baterías puede conllevar riesgo de lesiones e incendio.
5. **Cuando la batería no esté en uso, manténgala alejada de otros objetos metálicos, como clips de papel, monedas, llaves, clavos, tornillos u otros objetos metálicos pequeños, que puedan crear una conexión de un terminal a otro.** El cortocircuito de los terminales de la batería puede causar quemaduras o un incendio.
6. **En condiciones de mal uso, de la batería puede salir líquido; evite el contacto. Si se produce un contacto accidental, enjuáguese con agua. Si el líquido entra en contacto con los ojos, busque además ayuda médica.** El líquido que sale de la batería puede causar irritación o quemaduras.
7. **No utilice una batería o un aparato que esté dañado o modificado.** Las baterías dañadas o modificadas pueden tener un comportamiento impredecible que puede causar incendio, explosión o riesgo de lesiones.
8. **No exponga una batería o un aparato al fuego o a una temperatura excesiva.** La exposición al fuego o a una temperatura por encima de 130°C puede causar una explosión.
9. **Siga todas las instrucciones de carga y no cargue la batería o el aparato cuando se exceda el rango de temperatura especificado en las instrucciones.** La carga incorrecta o a temperaturas fuera del rango especificado puede dañar la batería y aumentar el riesgo de incendio.
10. **El mantenimiento debe ser realizado por un técnico calificado utilizando solo piezas de repuesto idénticas.** Esto garantizará que se respete la seguridad del producto.
11. **No modifique ni intente reparar el aparato o la batería, excepto como se indica en las instrucciones de uso y de cuidados.**

Instrucciones de seguridad importantes para el cartucho de batería

1. **Antes de usar el cartucho de batería, lea todas las instrucciones y marcas de precaución en (1) el cargador de la batería, (2) la batería y (3) el producto que usa la batería.**
2. **No desensamble o manipule el cartucho de la batería.** Podría dar como resultado un incendio, calor excesivo o una explosión.
3. **Si el tiempo de funcionamiento se ha vuelto excesivamente más corto, deje de operar el aparato de inmediato.** Puede haber un riesgo de sobrecalentamiento, posibles quemaduras e incluso una explosión.
4. **Si el electrolito le entra en los ojos, enjuáguese con agua limpia y busque atención médica de inmediato.** Podría producirse pérdida de la visión.
5. **No provoque cortocircuitos en el cartucho de la batería:**
 - (1) **No toque los terminales con ningún material conductor.**
 - (2) **Evite almacenar el cartucho de la batería en un recipiente con otros objetos metálicos como clavos, monedas, etcétera.**
 - (3) **No exponga el cartucho de la batería al agua o a la lluvia.**

Advertencias de seguridad para dispositivos operados con baterías.

Uso y cuidado de electrodomésticos que funcionan con baterías

1. **Evite el encendido involuntario. Asegúrese de que el interruptor esté en posición de apagado antes de conectar el paquete de baterías, recoger o transportar el aparato.** Transportar el aparato con el dedo en el interruptor, o alimentar el aparato con el interruptor encendido puede causar accidentes.
2. **Desconecte la batería del aparato antes de realizar cualquier ajuste, cambiar accesorios o almacenarlo.** Estas medidas de seguridad preventivas reducen el riesgo de encender el aparato accidentalmente.

Un cortocircuito en la batería puede causar un gran flujo de corriente, sobrecalentamiento, posibles quemaduras e incluso una avería.

6. No almacene el aparato ni el cartucho de la batería en lugares donde la temperatura pueda alcanzar o superar los 50°C (122°F).
7. No incinere el cartucho de la batería aunque esté gravemente dañado o esté completamente desgastado. El cartucho de la batería puede explotar en caso de incendio.
8. No clave, corte, apriete, arroje, deje caer el cartucho de la batería o golpee contra un objeto duro. Podría dar como resultado un incendio, calor excesivo o una explosión.
9. No utilice una batería dañada.
10. Las baterías de iones de litio contenidas están sujetas a los requisitos de la legislación sobre mercancías peligrosas.

En los transportes comerciales, por ejemplo, por terceros, deben observarse requisitos especiales en el embalaje y el etiquetado.

Para la preparación del artículo que se transporta, se requiere consultar a un experto en materiales peligrosos. Por favor, observe también las regulaciones nacionales que, posiblemente, sean más detalladas.

Tape o enmascare los contactos abiertos y empaque la batería de tal manera que no pueda moverse en el embalaje.

11. Cuando deseche el cartucho de batería, retirelo del aparato y deséchelo en un lugar seguro. Siga las normas locales relativas al desecho de la batería.
12. Utilice las baterías únicamente con los productos especificados por Makita. La instalación de las baterías en productos que incumplen las normas puede provocar incendios, calor excesivo, una explosión o una fuga de electrolitos.
13. Si el aparato no se utiliza durante un largo periodo, la batería debe retirarse del aparato.
14. Durante y después del uso, el cartucho de la batería podría calentarse y causar quemaduras o quemaduras de bajas temperaturas. Preste atención a la manipulación de cartuchos de baterías calientes.
15. No toque el terminal de la aparato inmediatamente después de usarla, porque podría estar suficientemente caliente como para quemar lo.
16. No permita astillas, polvo o tierra atascada en los terminales, los orificios y las ranuras del cartucho de la batería. Podría dar como resultado bajo rendimiento o avería de la aparato o el cartucho de la batería.
17. A menos que el aparato sea compatible con el uso cercano de líneas eléctricas de alto voltaje, no use el cartucho de la batería cerca de las líneas eléctricas de alto voltaje. Podría dar como resultado una falla o una avería del aparato o el cartucho de la batería.
18. Mantenga la batería fuera del alcance de los niños.

GUARDE ESTAS INSTRUCCIONES.

⚠ PRECAUCIÓN: Use únicamente las baterías originales Makita. El uso de baterías Makita no originales, o de baterías que hayan sido alteradas, puede causar la explosión de la batería, incendios, lesiones personales y daños. También anulará la garantía de Makita para la aparato y el cargador.

Consejos para conservar la máxima duración de la batería

1. Cargue el cartucho de la batería antes de que se descargue por completo. Detenga siempre el funcionamiento del aparato y cargue el cartucho de la batería cuando observe menos energía en el aparato.
2. Nunca recargue un cartucho de batería completamente cargado. La sobrecarga acorta la vida útil de la batería.
3. Cargue el cartucho de la batería a temperatura ambiente a 10°C - 40°C (50°F - 104°F). Si el cartucho de batería está caliente permita que se enfríe antes de cargarlo.
4. Cuando no use el cartucho de la batería, retírelo del aparato o del cargador.
5. Cargue el cartucho de batería si no lo utiliza durante un periodo prolongado (más de seis meses).

DESCRIPCIÓN DE LAS PARTES

► Fig.1

1	Panel de control	2	Tapa de la batería
3	Tapa superior	4	Manija
5	Manija para cargar	6	Destapador
7	Gancho de la tapa superior	8	Rueda
9	Tapa del filtro	10	Socket "DC IN"
11	Puerto USB de fuente de energía	12	Botón de encendido
13	Botón de enfriar / calentar	14	Pantalla de temperatura
15	Indicador de la batería	16	Botón de reducción de temperatura
17	Botón de aumento de temperatura	18	Luz de "DC IN"
19	Unidad de temperatura	20	Luz de modo calentar.
21	Luz de modo enfriar	-	-

OPERACIÓN

⚠ PRECAUCIÓN: No coloque cosas que sean fácilmente perecederas dentro del compartimiento. Los alimentos y bebidas podrían echarse a perder.

NOTA: Cuando opera el dispositivo en ambientes altamente húmedos, la condensación de agua podría ocurrir en el dispositivo. Esta no es una avería del dispositivo. Use telas suaves para remover las gotas condensadas en el dispositivo.

1. Cómo conectar al suministro de energía.

A) Batería

⚠ PRECAUCIÓN: Siempre apague el herramienta antes de instalar o extraer el cartucho de la batería.

⚠ PRECAUCIÓN: Sujete firmemente el aparato y el cartucho de batería al instalar o extraer el cartucho de batería. Si no se sujeta el aparato y el cartucho de la batería firmemente, es posible que se les escape de las manos y se dañen el aparato y el cartucho de la batería y se produzca una lesión personal.

⚠ PRECAUCIÓN: Tengo cuidado de no machucar sus dedos al abrir o cerrar la tapa de la batería.

⚠ PRECAUCIÓN: Tenga cuidado de no machucarse los dedos entre el cartucho de baterías y las terminales. Podría causarle heridas por corte.

Para instalar un cartucho de baterías, abra la tapa de las baterías. Alinee la lengüeta del cartucho de baterías con la ranura de la carcasa y deslícela hasta colocarla en su lugar. Insértela hasta que quede fija en su lugar y escuche un breve clic.

A continuación, cierre la tapa de la batería.

Para extraer el cartucho de batería, deslícelo del aparato mientras desliza el botón en la parte frontal del cartucho.

► Fig.2 1. Indicador rojo 2. Botón 3. Cartucho de batería

⚠ PRECAUCIÓN: instale siempre el cartucho de batería completamente hasta que no se pueda ver el indicador rojo. Si no es así, puede caerse accidentalmente del aparato, lo que le causará lesiones a usted o a alguien cercano.

⚠ PRECAUCIÓN: No instale el cartucho de batería por la fuerza. Si el cartucho no se desliza fácilmente, no se está insertando correctamente.

NOTA: se pueden instalar hasta dos cartuchos de batería, aunque el aparato utiliza un cartucho de batería para su funcionamiento.

B) Adaptador AC (Úselo únicamente para vehículos recreativos)

Accesorio opcional

Cuando utilice el dispositivo con energía AC, utilice el adaptador AC suministrado con el dispositivo. Inserte el enchufe a la entrada "DC IN" del dispositivo y asegúndolo inserte la otra terminal a una salida.

Cuando el dispositivo esté en operación con energía de un adaptador AC, la luz "DC IN" se encenderá.

C) Adaptador del encendedor de cigarrillos.

Cuando utilice el dispositivo con el socket de encendedor de cigarrillos, use el adaptador de encendedor de cigarrillos suministrado con el dispositivo. Inserte el enchufe a la entrada "DC IN" del dispositivo y asegúndolo inserte la otra terminal al socket de encendedor de cigarrillos.

Cuando el dispositivo esté operando con energía del adaptador de encendedor de cigarrillos, la luz del "DC IN" se encenderá.

⚠ PRECAUCIÓN: Inserte el enchufe por completo en la entrada "DC IN". No hacerlo debidamente podría deformar el enchufe o provocar un incendio.

⚠ PRECAUCIÓN: Cierre siempre la cubierta del tomacorriente "DC IN" firmemente cuando el cable de alimentación no esté enchufado. De otro modo materiales externos podrían entrar en el dispositivo y provocar un mal funcionamiento.

AVISO: [Únicamente cuando opere con baterías de 18 V (LXT)]. Cuando el dispositivo haya operado por alrededor de 24 horas con un cartucho de baterías de 18 V (LXT), el cartucho de baterías se apagará por su cuenta a fin de proteger el cartucho de baterías. En este caso, el dispositivo no podrá operar con la fuente de poder de la batería y el indicador de la batería se apagará. Para reiniciar la fuente de poder de la batería, remuévala y vuelva a poner el cartucho de baterías.

NOTA: Cuando el dispositivo cambie de fuente de poder, el compresor se detendrá por alrededor de 3 minutos a fin de proteger el compresor.

NOTA: Una vez que apague el dispositivo, toma alrededor de 3 minutos poder reiniciar el compresor debido a medidas de protección del compresor.

2. Para encender el dispositivo.

Oprima el botón de encendido para encender el dispositivo. Oprima nuevamente el botón de encendido para apagar el dispositivo.

3. Cambiado a modo enfriar / calentar.

Oprima el botón de cambio de modo enfriar / calentar para cambiar el modo de operación.

- Cuando el dispositivo opere en modo enfriar, la luz de modo enfriar se encenderán.
- Cuando el dispositivo opere en modo calentar, la luz de modo calentar se encenderá.

La pantalla de temperatura muestra el control de temperatura.

4. Selección del control de temperatura.

Oprima el botón de aumento o reducción de temperatura para seleccionar el control de temperatura. Refiera al capítulo "ESPECIFICACIONES" para el control de temperatura seleccionable.

El dispositivo inicia a enfriar / calentar después de 5 segundos sin ninguna operación, enseguida el control de temperatura deja de iluminarse y la pantalla de temperatura muestra la temperatura actual.

El dispositivo dejar de enfriar / calentar cuando la temperatura actual alcanza el control de temperatura.

Sugerencias para un enfriamiento efectivo.

- Abrir la tapa superior por largo tiempo puede causar un incremento significativo de la temperatura dentro del compartimiento.
- Limpie de manera regular superficies que puedan entrar en contacto con comida y los sistemas de drenaje accesibles.
- Almacene carne o pescado crudo en contenedores apropiados, de tal modo que no se esté en contacto con su comida o gotee sobre esta.

- Si el compartimiento se queda vacío por largo tiempo:
 - Apague el dispositivo.
 - Descongele el compartimiento.
 - Limpie y seque el compartimiento.
 - Deje la tapa superior abierta para prevenir el surgimiento de moho en el compartimiento.









NOTA: Dependiendo de las condiciones de uso y la temperatura ambiente, la indicación puede diferir levemente de la capacidad real.

NOTA: La primera lámpara indicadora (en el extremo izquierdo) parpadeará cuando funcione el sistema de protección de la batería.

FUNCIONES

Indicación de la capacidad restante de la batería

El indicador de la batería muestra la capacidad restante de la batería. La capacidad restante de la batería es mostrada como en la siguiente tabla:



















Estatus del indicador de la batería.		Capacidad restante
Iluminado	Apagado	
		50 % a 100 %
		20 % a 50 %
		0 % a 20 %
		Cargue la batería.

(Parpadeando)

(Solo para cartuchos de batería con el indicador)

Pulse el botón de verificación del cartucho de batería para indicar la capacidad restante de la batería. Las luces indicadoras se encienden durante unos segundos.

► Fig.3 1. Lámparas indicadoras 2. Botón de verificación

Lámparas indicadoras			Capacidad restante
Iluminado	Apagado	Parpadeando	
			75 % a 100 %
			50 % a 75 %
			25 % a 50 %
			0 % a 25 %
			Cargue la batería.
			Es posible que la batería no haya funcionado correctamente.

Equipo / Sistema de protección del aparato.

El aparato equipo posee un sistema de protección. Este sistema corta automáticamente la fuente de energía a fin de extender la vida del equipo y de la batería. El aparato se apagará de manera automática durante su operación en caso de que la batería se encuentre bajo alguna de las siguientes condiciones:

- **Protección de descarga excesiva de la batería.**
Cuando la capacidad de la batería sea insuficiente, el aparato se apagará en automático. El indicador de la batería urge a que la batería sea recargada. Retire las baterías del dispositivo y cargue las baterías.
- **Protección contra sobrecargas.**
Cuando el dispositivo / batería sea operado de manera que reciba una corriente inusualmente alta, el dispositivo se apagará en automático. En esta situación, detenga el aparato que esté provocando que el dispositivo se sobrecargue. Enseguida vuelva a encender el aparato.
- **Protección de voltajes bajos.**
Cuando la entrada de voltaje del auto sea menor que el voltaje nominal, el sistema de protección apagará el dispositivo y la pantalla de temperatura mostrará un "F3" con un sonido de bip.
- **Protección contra sobrecargas.**
Cuando la entrada de voltaje sea superior al voltaje nominal, el sistema de protección apagará el dispositivo y en la pantalla de temperatura aparecerá "F4" con un sonido de bip.
- **Protección contra cortos circuitos.**
El circuito cuenta con una función de protección contra cortos circuitos en caso de que ocurriera uno. En esta situación, lleve su dispositivo a algún Centro Autorizado Makita o a algún Centro de Servicio del Fabricante.

Protecciones contra otras causas.

El sistema de protección está también diseñado contra otras causas que podrían dañar el dispositivo y que permite que el dispositivo se apague en automático. Siga los siguientes pasos para quitar las causas cuando el dispositivo se haya detenido temporalmente durante la operación.

1. Apague el dispositivo, y enseguida enciéndalo para reiniciarlo.
2. Cargue la batería o baterías o reemplácelas con baterías cargadas.
3. Permita que las baterías del dispositivo se enfríen.

En caso de que no haya mejoría al reestablecer el sistema de protección, contacte a su Centro de Servicio Makita local.

Función de protección contra inclinaciones.

El dispositivo está equipado con una función de protección contra inclinaciones. Cuando esté operando el dispositivo en modo enfriar, el dispositivo se apagará en automático si el dispositivo es colocado en alguno de los siguientes ángulos:

- A) Cuando el dispositivo esté en un ángulo de inclinación igual o superior a 30° como se muestra en la figura A, éste se apagará y la pantalla de temperatura mostrará un "F1" por unos momentos. Toma 3 minutos restablecer el dispositivo una vez que haya sido colocado en la posición correcta.

► Fig.4

- B) Cuando el dispositivo esté en un ángulo de inclinación igual o superior a 30° como se muestra en la figura B, el dispositivo se apagará y la pantalla de temperatura mostrará un "F1" por unos momentos. Toma 3 minutos restablecer el dispositivo una vez que haya sido colocado en la posición correcta.

► Fig.5

- C) Cuando el dispositivo esté en un ángulo de inclinación igual o superior a 30° como se muestra en la figura C, éste se apagará y la pantalla de temperatura mostrará un "F1" por unos momentos. Toma 3 minutos restablecer el dispositivo una vez que haya sido colocado en la posición correcta.

► Fig.6

- D) Cuando el dispositivo esté en un ángulo de inclinación igual o superior a 30° como se muestra en la figura D, éste se apagará y la pantalla de temperatura mostrará un "F1" por unos momentos. Toma 3 minutos restablecer el dispositivo una vez que haya sido colocado en la posición correcta.

► Fig.7

Cargador USB

Hay un puerto USB en el compartimiento de baterías. El puerto USB continuamente manda 5V de voltaje durante la operación.

Función de memoria.

Después de configurar el control de temperatura, si el usuario no comienza a operar dentro de 5 segundos, la configuración actual quedará memorizada. La próxima vez el dispositivo iniciará en la misma configuración.

Cambio de unidad de temperatura.

Usted puede cambiar la unidad de temperatura C° (grados Celsius) o F° (grados Fahrenheit) siguiendo el siguiente procedimiento.

1. Encienda el dispositivo.
2. Oprima el botón de enfriar / calentar hasta que la unidad (C° o F°) comience a parpadear.
3. Oprima el botón de aumento de temperatura o de reducción de temperatura para seleccionar la unidad de temperatura.
4. Oprima el botón de enfriar / calentar, o deje de operar el dispositivo por 5 segundos. La selección de unidad de temperatura estará completa.

Banda del hombro.

⚠PRECAUCIÓN: Asegúrese de que la banda del hombro esté apropiadamente sujeta. De lo contrario, puede producirse un accidente por una caída.

1. Ponga la banda a través de las manijas izquierda y derecha.
2. Abróchese la banda.

► Fig.8

Código de error.

Para errores específicos, la pantalla de temperatura mostrará los siguientes códigos.

Código de error	Problema.
F1	Protección contra inclinación activado. Refiera a la función de protección contra inclinación.
F2	Quedándose sin batería.
F3	Entrada de voltaje bajo. Refiera al párrafo sobre protección de entrada del auto.
F4	Entrada de voltaje alto. Refiera al párrafo sobre protección contra sobrecargas.
F5	Algo está mal con el sensor en el dispositivo. Lleve el dispositivo a un Centro Autorizado Makita o a un Centro de Servicio del Fabricante.

MANTENIMIENTO

⚠PRECAUCIÓN: asegúrese siempre de que el aparato esté apagado, desconectado y de que el cartucho de la batería se haya extraído antes de intentar realizar una inspección o mantenimiento.

AVISO: Nunca use gasolina, benceno, diluyente, alcohol o productos similares. Pueden producirse decoloración, deformación o grietas.

Para mantener la SEGURIDAD y la CONFIABILIDAD del producto, las reparaciones y cualquier otro mantenimiento o ajuste deben ser realizados por los Centros autorizados o de Servicio de fábrica de Makita, siempre usando piezas de reemplazo de Makita.

Limpieza

- Limpie los residuos de aceite del compartimiento de manera regular.
- Limpie alrededor del interior del compartimiento a fin de prevenir olores.
- Limpie el polvo del filtro de esponja regularmente para mejorar la eficiencia de enfriamiento.
- La tira de sellado de la tapa superior suele ensuciarse fácilmente, límpiela a tiempo.

Descongelar.

Para descongelar, apague la fuente de energía y espere hasta que la escarcha se haya redetido. Enseguida remueva el agua.

Limpieza del filtro de esponja.

⚠PRECAUCIÓN: Tras limpiar el filtro de esponja, asegúrese de instalarlo nuevamente en el dispositivo. La operación del dispositivo sin filtro de esponja podría causar un mal funcionamiento.

1. Deslice la tapa del filtro en dirección a la flecha mostrada en la figura, y enseguida quite la tapa del filtro.
2. Remueva la tapa de filtro y limpie el filtro de esponja.

► Fig.9

3. Instale la el filtro de esponja y coloque nuevamente la tapa del filtro.

► Fig.10

ACCESORIOS OPCIONALES

⚠PRECAUCIÓN: estos accesorios o elementos anexos son recomendados para su uso con su herramienta Makita especificado en este manual. El uso de cualquier otro accesorio o elemento anexo podría presentar un riesgo de lesiones para las personas. Utilice únicamente los accesorios para el propósito indicado.

Si necesita ayuda para obtener más detalles con respecto a estos accesorios, pregunte a su Centro de Servicio de Makita local.

- Adaptador AC
- Batería y cargador genuinos de Makita

NOTA: Algunos elementos de la lista pueden incluirse en el paquete de la herramienta como accesorios estándares. Pueden diferir de un país a otro.

AVISO

Este aparelho poderá ser utilizado por crianças a partir de 8 anos de idade e por pessoas com capacidades físicas, sensoriais e mentais reduzidas, ou pessoas inexperientes, desde que estas sejam supervisionadas ou tenham recebido instruções quanto ao uso seguro do aparelho e compreendam os riscos envolvidos. Não se deve permitir que crianças brinquem com o equipamento. A limpeza e manutenção do aparelho não devem ser realizadas por crianças sem supervisão.

ESPECIFICAÇÕES

Modelo:		CW001G
Capacidade		20 L
Entrada	Cartucho de bateria	D.C. 18 V / D.C. 36 V
	Adaptador AC (Acessório opcional)	Consultar a indicação no adaptador AC (Tensão de entrada varia de acordo com o país.)
	Adaptador de tomada de isqueiro	D.C. 12 V / D.C. 24 V
Classe de proteção contra choque		III
Tipo de clima		SN / N / ST / T
Material de isolamento / Material de espuma		Espuma de poliuretano / Ciclopentano (C ₅ H ₁₀)
Refrigerador		R-1234yf (26 g)
Potência de funcionamento		Potência de refrigeração 90 W, Potência de aquecimento 42 W
Dimensões (C × L × A)	Dimensões externas	663 mm × 341 mm × 372 mm
	Interior do aparelho	323 mm × 240 mm × 261 mm
Peso líquido		16,1 kg (com BL4050F×2) / 13,5 kg (sem a bateria)
Grau de proteção		IPX4 (alimentado apenas por bateria)
Controle de temperatura selecionável	Modo refrigeração	-18°C, -15°C, -10°C, -5°C, 0°C, 5°C, 10°C (0°F, 5°F, 15°F, 25°F, 30°F, 40°F, 50°F)
	Modo aquecimento	30°C, 35°C, 40°C, 45°C, 50°C, 55°C, 60°C (85°F, 95°F, 105°F, 115°F, 120°F, 130°F, 140°F)
Fonte de alimentação USB		Tipo A / Tensão de saída D.C. 5 V / Corrente de saída D.C. 2,4 A

- Devido ao nosso programa contínuo de pesquisa e desenvolvimento, as especificações neste documento estão sujeitas a alterações sem aviso prévio.
- As especificações podem ser diferentes de acordo com o país.

Cartucho de bateria e carregador aplicáveis

Modelo D.C. 18 V	Cartucho de bateria	BL1815N / BL1820B / BL1830B / BL1840B / BL1850B / BL1860B
	Carregador	DC18RC / DC18RD / DC18RE / DC18SD / DC18SE / DC18SF / DC18SH
Modelo D.C. 36 V	Cartucho de bateria	BL4020 / BL4025 / BL4040 / BL4050F
	Carregador	DC40RA / DC40RB / DC40RC

- Algumas baterias e carregadores listados acima podem não estar disponíveis dependendo da sua região.

⚠️ AVISO: Apenas utilize baterias e carregadores que foram listados acima. O uso de qualquer outro cartucho de bateria e carregador pode causar acidentes e/ou incêndio.

Tempo de operação

OBSERVAÇÃO: Os tempos de operação são aproximados e podem ser diferentes dependendo do tipo de bateria, estado de carga e condição de uso.

Tensão	Cartucho de bateria	Tempo de funcionamento para cada controle de temperatura (horas)								
		Temperatura do ambiente é 30°C (85°F)					Temperatura do ambiente é 0°C (30°F)			
		-18°C (0°F)	-10°C (15°F)	0°C (30°F)	5°C (40°F)	10°C (50°F)	30°C (85°F)	40°C (105°F)	50°C (120°F)	60°C (140°F)
18 V	BL1815N ×2	1,6	2,5	3,0	4,0	6,0	2,5	1,8	1,5	1,4
	BL1820B ×2	2,2	3,0	4,5	5,5	8,5	3,0	2,4	2,1	1,9
	BL1830B ×2	3,0	4,5	6,0	8,0	11,5	4,5	3,3	2,9	2,6
	BL1840B ×2	4,0	6,5	8,5	11,0	16,5	6,5	4,5	4,0	3,5
	BL1850B ×2	5,5	8,0	11,0	14,5	21,0	8,0	5,5	5,0	4,5
	BL1860B ×2	6,5	10,0	13,5	17,5	25,5	10,0	7,0	6,0	5,5
36 V	BL4020 ×2	4,0	6,0	8,5	11,0	14,0	7,0	5,0	4,5	3,5
	BL4025 ×2	5,0	8,0	11,0	14,0	18,0	9,5	6,5	6,0	4,5
	BL4040 ×2	8,0	13,0	18,0	22,5	29,0	15,0	10,5	10,0	7,0
	BL4050F ×2	10,0	16,0	22,0	28,0	36,0	18,5	13,0	12,5	8,5

Símbolos

A seguir encontram-se os símbolos que podem ser usados para o equipamento. Certifique-se de compreender seu significado antes do uso.



Leia o manual de instruções.



Somente para países da UE
Devido à presença de componentes perigosos no equipamento, os resíduos elétricos e eletrônicos, acumuladores e baterias podem ter um impacto negativo no meio ambiente e na saúde humana. Não misture lixo eletrônico com lixo convencional. Nunca descarte aparelhos elétricos, eletrônicos ou baterias no lixo doméstico!
De acordo com a Diretiva Europeia, relativa aos resíduos de equipamentos elétricos e eletrônicos, pilhas, baterias e acumuladores, bem como sua adaptação à legislação nacional, os resíduos de equipamentos elétricos e eletrônicos, pilhas, baterias e acumuladores devem ser armazenados separadamente e entregues em pontos de coletas municipais que operam de acordo com as normas de proteção ambiental.
Isto é indicado pelo símbolo de um caixote de lixo com uma cruz localizado no equipamento.



Cuidado: risco de incêndio



Não encha de água diretamente dentro do aparelho.
Não mergulhe o aparelho em água. Não jogue água no aparelho. Do contrário, choque elétrico ou mau funcionamento do aparelho podem ocorrer.

ALERTAS DE SEGURANÇA

- O equipamento é adequado para:
 - Operar em veículos.

- Alimentos refrigerados e congelados.
- Uso em acampamentos apenas quando o aparelho for alimentado por uma bateria.
- Este aparelho utiliza REFRIGERANTES INFLAMÁVEIS. Leia atentamente e siga as instruções de manuseio. Para manutenção, entre em contato com o nosso centro de serviço. Para o descarte do aparelho, siga as regulações locais relacionadas ao descarte de REFRIGERANTES INFLAMÁVEIS.**
- AVISO: Mantenha as aberturas de ventilação do aparelho livres e desobstruídas.**
- AVISO: Não utilize aparelhos mecânicos ou outros meios para acelerar o processo de descongelamento, além daqueles recomendados pelo fabricante.**
- AVISO: Não danifique o circuito de refrigeração.**
- AVISO: Não utilize aparelhos elétricos dentro do compartimento de comida do aparelho, a não ser que sejam do tipo recomendado pelo fabricante.**
- Este aparelho contém gases inflamáveis de sopro de isolamento. Para o descarte do aparelho, siga as regulações locais relacionadas ao descarte seguro de aparelhos que contém gases inflamáveis de sopro de isolamento.**
- Não armazene dentro deste aparelho substâncias explosivas, como por exemplo, latas de aerossol de produtos inflamáveis.**
- Este aparelho é destinado ao uso doméstico em condições semelhantes, como por exemplo**
 - equipes de cozinha em shoppings, escritórios e outros ambientes de trabalho;
 - Casas de fazendas, hotéis e outros tipos de ambientes residenciais;
 - ambientes do tipo pousada;
 - serviço de Buffet e outros similares.
- Caso o CABO DE ALIMENTAÇÃO seja danificado, ele deve ser substituído por um cabo especial ou outro cabo proveniente do fabricante ou agente de serviço.**

11. **AVISO: Há risco de crianças ficarem presas. Antes de descartar seu refrigerador ou congelador antigo:**
* Retire as portas.
12. **O espaço de instalação ao redor e acima da unidade não deve ser menor que 15 mm.**
13. **Ao posicionar o aparelho, verifique se o cabo de alimentação não está danificado.**
14. **Não utilize tomadas ou fontes de alimentações portáteis na parte traseira do equipamento.**
15. **Descarte do aparelho:**
16. **Coloque o plugue por completo na entrada "DC IN".** Não fazer isso pode danificar o plugue ou causar um incêndio.
17. **Nunca opere o aparelho quando estiver dirigindo.** Isso pode causar um acidente.
18. **Quando a capacidade restante da bateria do automóvel diminuir, utilize o aparelho com o motor do automóvel ligado. Após usar o aparelho, desconecte o cabo da tomada de isqueiro do automóvel para evitar que descarregue a bateria do automóvel.**
19. **Não abuse do adaptador AC e do adaptador de tomada de isqueiro.**
20. **Limpe o plugue do adaptador AC e do adaptador da tomada de isqueiro.** Sujeira, como por exemplo, água ou sal aderindo ao plugue pode causar ferrugem e ocasionar em má condutividade, deformação ou incêndio.
21. **Não encoste no plugue do adaptador AC e adaptador de tomada de isqueiro imediatamente após utilizá-los.** Eles podem estar extremamente quentes e queimar sua pele.
22. **Não desmonte o aparelho.**
23. **Nunca carregue a bateria do automóvel enquanto estiver utilizando o aparelho.** Uma voltagem incorreta pode ser aplicada ao produto, resultando em falha no funcionamento ou incêndio.
24. **Não borife aerossóis ou líquidos inflamáveis perto do aparelho.** Do contrário, pode haver risco de incêndio.
25. **Durante o funcionamento, não toque nas paredes internas do aparelho ou nas partes de metal com as mãos molhadas.** Isto pode provocar queimaduras.
26. **Não manuseie o plugue com a mão molhada ou engordurada.** Isto pode provocar choque-elétrico.
27. **Não armazene no aparelho produtos farmacêuticos, materiais científicos, ou quaisquer outros produtos termo-sensíveis.** Este aparelho não pode armazenar produtos que exijam um controle rigoroso de temperatura.
28. **Não utilize este produto como suporte, cadeira ou banco.**
Risco de queda e ferimentos.
29. **Não deixe as crianças ou animais brincarem com este aparelho. Ao armazenar o aparelho, mantenha-o fora do alcance das crianças.**
30. **Não coloque alimentos e bebidas em excesso no aparelho.** O desempenho de refrigeração pode reduzir e os alimentos e bebidas podem estragar.
31. **Cuidado para não ficar sem bateria ao manter os alimentos e bebidas frias ou quentes. Não armazene produtos abertos por muito tempo.** Os alimentos e bebidas podem estragar.
32. **Não use faca, chave de fenda ou qualquer outra ferramenta pontiaguda para remover o gelo do aparelho.** Do contrário, pode danificar o aparelho, causar mau funcionamento ou ocorrer vazamento de gás ou óleo do aparelho.
33. **Não utilize a saída DC do gerador como fonte de alimentação.** Do contrário, pode ocorrer falha no funcionamento do aparelho.
34. **Não jogue água, etc. diretamente no aparelho.** A água pode entrar no do aparelho e causar mau funcionamento. Caso acumule água no interior do aparelho, limpe com um pano seco.
35. **Cuidado para não prender os dedos ao abrir e fechar a tampa superior.**
36. **Não coloque produtos facilmente perecíveis dentro do aparelho.** Os alimentos e bebidas podem estragar.



Esta marca indica que este produto não pode ser descartado junto com lixo doméstico em toda União Europeia. A reciclagem correta e responsável contribui para a reutilização sustentável dos materiais e previne qualquer tipo de dano ambiental ou à saúde humana decorrentes do descarte inadequado. Os gases de sopro de isolamento são inflamáveis. O descarte do aparelho deve ser feito somente em centros autorizados de descarte de resíduos. Não exponha ao fogo.

AVISOS IMPORTANTES

1. **Leia o manual de instruções atentamente antes de utilizar o equipamento.**
2. **Verifique se a voltagem utilizada é a mesma que se encontra escrita na placa de verificação. Verifique também se o plugue do cabo de alimentação é compatível com a tomada e certifique-se que o plugue esteja bem encaixado.**
3. **Mesmo que o aparelho não esteja em uso, nunca o coloque de cabeça para baixo ou incline-o acima de 15°.** Do contrário, pode ocorrer mau funcionamento do aparelho.
4. **Ao transportar o aparelho, mantenha a tampa superior voltada para cima. Nunca transporte o aparelho de cabeça para baixo.**
Do contrário, pode ocorrer mau funcionamento do aparelho.
5. **Nunca mergulhe o aparelho em água ou outro líquido. Risco de choque elétrico. Não exponha o aparelho à chuva.**
6. **Remova a bateria e retire o aparelho da tomada quando não estiver utilizando ou quando for limpá-lo.**
7. **Qualquer tipo de acessório não recomendado pelo fabricante não deve ser utilizado.**
8. **Nunca coloque o aparelho em locais quentes, como por exemplo, dentro de um carro sob o sol ou perto de materiais de aquecimento.** O desempenho de refrigeração pode ser comprometido ou um vazamento de gás pode causar um incêndio.
9. **Nunca coloque o aparelho perto de qualquer tipo de aparelho a gás.** O desempenho de refrigeração pode ser comprometido ou um vazamento de gás pode causar um incêndio.
10. **Nunca aperte o botão de ligar repetidamente (esperar pelo menos 5 minutos) para não danificar o compressor.**
11. **Nunca coloque folha metálica ou qualquer outro material condutor dentro do aparelho para evitar incêndio ou curto-circuito.**
12. **Nunca use químicos de limpeza e lavagem ou ferramentas manuais para limpar o aparelho.**

34. **Ao operar no modo aquecimento, não encoste no interior do aparelho com sua mão por muito tempo.** Risco de queimaduras de baixa temperatura.
35. **Ao colocar alimentos ou bebidas dentro do aparelho, mantenha seu interior limpo.** Risco de intoxicação alimentar, etc.
36. **Nunca utilize este aparelho em veículos frigoríficos ou câmaras frigoríficas.** A condensação da água ocorre facilmente dentro de veículos frigoríficos ou câmaras frigoríficas, fazendo com que gotas d'água caiam no aparelho e resulte em mau funcionamento.
37. **Não coloque animais ou pets dentro do aparelho.** Este aparelho não pode guardar animais.
38. **Não coloque um agente frio em um saco com defeito ou furado.** Caso o agente frio vazze no aparelho, as partes de metais podem ser corroídas. Caso o agente frio vazze, limpe o aparelho com um pano macio e úmido e, em seguida, seque com um pano macio e seco.
39. **Prenda bem as alças de maneira que o aparelho fique seguro e não caia devido ao peso.** Do contrário, o aparelho pode cair e causar danos.
40. **Coloque alimentos ou bebidas para resfriar ou esquentar com antecedência.** Este aparelho não resfria ou esquentar em um curto período de tempo.
41. **Ao utilizar o aparelho em um carro, certifique-se de instalar o aparelho num lugar estável, tal como o espaço de bagagem ou os pés dos bancos traseiros. Não deixe o aparelho em um assento, banco ou lugar instável.** Caso o carro ligue ou pare subitamente durante a direção, o aparelho pode cair e mover de lugar, causando danos ou ferimentos.
42. **Segure o aparelho firmemente ao carregá-lo.** Do contrário, o aparelho pode cair e causar mau funcionamento, e/ou cair no pé e causar danos e ferimentos.
43. **Ao utilizar o aparelho em um ambiente empoeirado, limpe o filtro de esponja com frequência.** Ambientes empoeirados causam o entupimento fácil do filtro de esponja que pode causar incêndios.
4. **Use os aparelhos apenas com as baterias designadas pelo fabricante.** O uso de qualquer outra bateria pode causar acidentes e incêndio.
5. **Quando a bateria não estiver em uso, mantenha-a afastada de objetos metálicos, como cliques de papel, moedas, chaves, pregos, parafusos ou qualquer outro objeto metálico pequeno que possa fazer uma conexão de um terminal ao outro.** O curto-circuito entre os terminais da bateria juntos pode causar queimaduras ou incêndio.
6. **Em condições extremas, o líquido pode ser ejetado da bateria. Evite contato. Se o contato ocorrer acidentalmente, enxágue com água. Se o líquido entrar em contato com os olhos, busque assistência médica.** O líquido ejetado da bateria pode causar irritação ou queimaduras.
7. **Não use uma bateria ou aparelho que esteja danificado ou modificado.** Baterias danificadas ou modificadas podem exibir comportamento imprevisível resultando em fogo, explosão ou risco de danos.
8. **Não exponha uma bateria ou aparelho ao fogo ou temperaturas excessivas.** A exposição ao fogo ou temperatura acima de 130 °C pode causar explosão.
9. **Siga todas as instruções de carregamento e não carregue a bateria ou aparelho fora do intervalo de temperatura especificado nas instruções.** Carregar de forma imprópria ou fora da amplitude térmica especificada pode danificar a bateria e aumentar o risco de incêndio.
10. **Solicite assistência técnica prestada somente por uma pessoa qualificada para manutenção usando apenas peças de reposição idênticas.** Isso garantirá a manutenção de segurança do produto.
11. **Não modifique ou tente reparar o aparelho ou a bateria, exceto conforme indicado nas instruções de uso e cuidado.**

Avisos de segurança para aparelhos que são movidos a bateria

Uso e cuidado com o aparelho a bateria

1. **Evite o acionamento acidental. Certifique-se de que a chave esteja na posição desligada antes de conectar à bateria, levantar ou carregar o aparelho.** Carregar o aparelho com seu dedo na chave ou energizar o aparelho com a chave na posição ligada é um convite a acidentes.
2. **Desconecte o pacote de bateria do aparelho antes de fazer quaisquer ajustes, trocar acessórios, ou armazenar o aparelho.** Essas medidas preventivas de segurança reduzem o risco do acionamento acidental do aparelho.
3. **Recarregue somente com o carregador especificado pelo fabricante.** Um carregador adequado para um tipo de bateria pode criar riscos de incêndio quando usado com outra bateria.
1. **Antes de usar o cartucho de bateria, leia todas as instruções e marcas de atenção (1) no carregador da bateria, (2) na bateria e (3) no produto que usa a bateria.**
2. **Não desmonte nem viole o cartucho de bateria.** Isso pode resultar em incêndio, calor excessivo ou explosão.
3. **Se o tempo de operação se tornar excessivamente mais curto, interrompa imediatamente a operação.** Isso pode resultar em risco de sobreaquecimento, possíveis queimaduras e até mesmo explosão.
4. **Se os eletrólitos entrarem em seus olhos, lave-os com água limpa e busque assistência médica imediatamente.** Isso pode resultar na perda de sua visão.
5. **Não provoque curto-circuito no cartucho de bateria:**
 - (1) **Não toque nos terminais com nenhum material condutor.**
 - (2) **Evite armazenar o cartucho de bateria em um recipiente com qualquer outro objeto de metal, como pregos, moedas, etc.**
 - (3) **Não exponha o cartucho da bateria a água ou chuva.**

Instruções de segurança importantes para a bateria

Um curto circuito na bateria pode provocar um grande fluxo de tensão, possíveis queimaduras e até mesmo pane.

6. Não armazene nem use o aparelho e o cartucho de bateria em locais onde a temperatura possa alcançar ou exceder 50°C (122°F).
7. Não incinere o cartucho de bateria, mesmo se estiver gravemente danificado ou completamente desgastado. O cartucho de bateria pode explodir e provocar incêndio.
8. Não pregue, corte, esmague, arremesse, deixe o cartucho de bateria cair nem bata nele com um objeto sólido. Isso pode resultar em incêndio, gerar calor excessivo ou explosão.
9. Não use uma bateria danificada.
10. As baterias que contêm íons de lítio estão sujeitas às exigências da Legislação de Produtos Perigosos. Para transportes comerciais, por exemplo, por terceiros, agentes de frete, devem ser observadas exigências especiais de embalagem e rotulagem. Para preparação do item a ser enviado, é necessário consultar um especialista em materiais perigosos. Observe também as regulamentações nacionais possivelmente mais detalhadas. Proteja com fita ou máscara os contatos abertos e embale a bateria de forma que não possa se mover na embalagem.
11. Ao descartar o cartucho de bateria, remova-o do aparelho e descarte-o em um local seguro. Siga as regulamentações locais relacionadas ao descarte de baterias.
12. Use as baterias somente com produtos especificados pela Makita. Instalar as baterias em produtos que não estejam em conformidade pode resultar em incêndio, aquecimento excessivo, explosão ou vazamento de eletrólitos.
13. Se o aparelho não for usado por um longo período de tempo, a bateria deve ser removida do aparelho.
14. Durante e após o uso, o cartucho da bateria pode acumular calor, o que pode causar queimaduras por alta ou baixa temperatura. Preste atenção no manuseio de cartuchos de bateria quentes.
15. Não toque no terminal do aparelho imediatamente após o uso, uma vez que pode ficar quente o suficiente para causar queimaduras.
16. Não deixe que lascas, pó ou sujeira obstruam os terminais, orifícios e ranhuras do cartucho da bateria. Isso pode resultar em baixo desempenho ou quebrar o aparelho ou cartucho da bateria.
17. Exceto se o aparelho for compatível com o uso próximo a linhas de energia de alta tensão, não utilize o cartucho de bateria próximo a linhas de alta tensão. Isso pode resultar em problemas de funcionamento ou quebrar o aparelho ou cartucho da bateria.
18. Mantenha a bateria longe de crianças.

GUARDE ESSAS INSTRUÇÕES.

⚠ CUIDADO: Use apenas baterias genuínas da Makita. O uso de baterias Makita não originais ou de baterias que tenham sido alteradas pode resultar na explosão da bateria, causando incêndio, lesões pessoais e danos. Isso também anula a garantia da Makita com relação ao aparelho e o carregador Makita.

Dicas de manutenção para a vida máxima da bateria

1. Carregue o cartucho de bateria antes de descarregar completamente. Sempre interrompa a operação do aparelho e carregue o cartucho de bateria ao observar menos potência do aparelho.
2. Nunca recarregue um cartucho de bateria completamente carregado. Sobrecarregar encurta a vida útil da bateria.
3. Carregue o cartucho de bateria em temperatura ambiente a 10°C - 40°C (50°F - 104°F). Espere um cartucho de bateria quente resfriar antes de carregá-lo.
4. Quando não estiver usando o cartucho da bateria, remova-o do aparelho ou do carregador.
5. Carregue o cartucho de bateria se não usá-lo por um longo período (mais de seis meses).

DESCRIÇÃO DE PARTES

► Fig.1

1	Painel de controle	2	Tampa da bateria
3	Tampa superior	4	Cabo do registro
5	Alça de transporte	6	Abridor
7	Gancho da tampa superior	8	Roda
9	Tampa do filtro	10	Tomada "DC IN"
11	Fonte de alimentação USB	12	Botão liga-desliga
13	Botão "cool/heat" (refrigerar/aquecer)	14	Visor de temperatura
15	Indicador de bateria	16	Botão para diminuir a temperatura
17	Botão para aumentar a temperatura	18	Lâmpada do "DC IN"
19	Unidade de temperatura	20	Lâmpada do modo aquecimento
21	Lâmpada do modo refrigeração	-	-

OPERAÇÃO

⚠ CUIDADO: Não coloque produtos facilmente perecíveis dentro do aparelho. Os alimentos e bebidas podem estragar.

OBSERVAÇÃO: Quando o aparelho estiver funcionando em um ambiente úmido, a água pode condensar no aparelho. Isso não é um defeito da ferramenta. Utilize um pano seco para enxugar a água condensada no aparelho.

1. Conectando a fonte de energia

A) Bateria

⚠ CUIDADO: Sempre desligue o aparelho antes de inserir ou remover a bateria.

⚠ CUIDADO: Segure o aparelho e o cartucho de bateria firmemente ao instalar ou remover o cartucho de bateria. A falha ao segurar o aparelho e o cartucho de bateria firmemente pode fazer com que escorreguem de suas mãos e resultar em danos ao aparelho e ao cartucho de bateria e em lesão pessoal.

⚠ CUIDADO: Cuidado para não prender os dedos ao fechar ou abrir a tampa da bateria.

⚠ CUIDADO: Cuidado para não prender os dedos entre o cartucho de bateria e os terminais. Isso pode causar ferimentos por corte.

Para instalar o cartucho de bateria, abra a tampa da bateria, ajuste a lingueta da bateria com a fenda no compartimento e deslize-a no lugar. Insira até travar com um pequeno clique.

Então, feche a tampa da bateria.

Para remover o cartucho de bateria, deslize-o para fora do aparelho, deslizando o botão na frente do cartucho.

► Fig.2 1. Indicador vermelho 2. Botão 3. Cartucho de bateria

⚠ CUIDADO: Sempre instale o cartucho de bateria completamente até que o indicador vermelho não possa ser visto. Se não, pode cair acidentalmente do aparelho, causando lesões a você ou a pessoas próximas.

⚠ CUIDADO: Não instale o cartucho de bateria à força. Se o cartucho não deslizar facilmente, não está sendo inserido corretamente.

OBSERVAÇÃO: Até dois cartuchos de bateria podem ser instalados, embora o aparelho use apenas um cartucho de bateria para operação.

B) Adaptador AC (Apenas para uso em automóveis recreativos).

Acessório opcional

Ao utilizar o aparelho com a fonte de alimentação AC, utilize o adaptador AC que foi fornecido juntamente com o aparelho. Primeiro, insira o plugue na entrada "DC IN" do aparelho e, em seguida, insira a outra extremidade na tomada.

Quando o aparelho está funcionando com a energia do adaptador AC, a lâmpada do "DC IN" estará acesa.

C) Adaptador de tomada de isqueiro

Ao utilizar o aparelho na tomada de isqueiro, utilize o adaptador que foi fornecido juntamente com o aparelho. Primeiro, insira o plugue na entrada "DC IN" do aparelho e, em seguida, insira a outra extremidade na tomada de isqueiro.

Quando o aparelho está funcionando com a energia do adaptador da tomada de isqueiro, a lâmpada do "DC IN" estará acesa.

⚠ CUIDADO: Coloque o plugue por completo na entrada "DC IN". Não fazer isso pode danificar o plugue ou causar um incêndio.

⚠ CUIDADO: Sempre feche a tampa da tomada "DC IN" firmemente quando o cabo de alimentação não estiver conectado. Do contrário, materiais estranhos podem entrar no aparelho e causar mau funcionamento.

OBSERVAÇÃO: [Somente quando operar com bateria 18 V (LXT)] Quando o aparelho estiver ligado por mais de 24 horas com a bateria 18 V (LXT) instalada, o cartucho de bateria pode desligar automaticamente para proteção da bateria. Neste caso, o aparelho não vai operar com a fonte de energia da bateria e a lâmpada indicadora também se apaga. Para retomar o fornecimento de energia pela bateria, remova e reinstale a bateria no aparelho.

OBSERVAÇÃO: Quando a fonte de energia do aparelho é trocada, o compressor para por aproximadamente 3 minutos para protegê-lo.

OBSERVAÇÃO: Após desligar o aparelho, o compressor demora aproximadamente 3 minutos para reiniciar devido ao seu sistema de proteção.

2. Ligando o aparelho

Pressione o botão liga/desliga para ligar o aparelho. Pressione o botão liga/desliga novamente para desligar o aparelho.

3. Trocando o modo refrigeração/aquecimento

Pressione o botão "cool/heat" (refrigerar/aquecer) para trocar o modo de funcionamento.

- Quando o aparelho funciona no modo refrigeração, a lâmpada indicadora do modo refrigeração acende.
- Quando o aparelho funciona no modo aquecimento, a lâmpada indicadora do modo aquecimento acende.

O visor de temperatura pisca para o controle de temperatura.

4. Selecionando o controle de temperatura

Para regular a temperatura, pressione o botão mais de temperatura ou o botão menos de temperatura. Consultar a seção "ESPECIFICAÇÕES" para o controle da temperatura. O aparelho começa a refrigerar/aquecer após 5 segundos. Em seguida, o controle de temperatura para de piscar e o visor de temperatura mostra a temperatura atualizada. O aparelho para de refrigerar/aquecer quando a temperatura presente atinge a temperatura de controle.

Dicas para uma refrigeração eficiente

- Abrir a tampa superior por muito tempo pode ocasionar um aumento significativo na temperatura interna.
- Limpe frequentemente superfícies que entram em contato com os alimentos e o sistema de drenagem.
- Armazene carnes e peixes crus em recipientes adequados, de modo que não entrem em contato com outros alimentos.
- Caso o interior do aparelho estiver vazio por longos períodos:

- Desligue o aparelho.
- Deixe o interior descongelar.
- Limpe e seque o interior do aparelho.
- Deixe a tampa superior aberta para prevenir o surgimento de odores e mofo no interior do aparelho.





OBSERVAÇÃO: Dependendo das condições de uso e da temperatura ambiente, a indicação pode diferir levemente da capacidade real.

OBSERVAÇÃO: A primeira lâmpada indicadora (esquerda) piscará quando o sistema de proteção da bateria funcionar.

FUNCIONAMENTO

Indicação a capacidade restante da bateria





O indicador da bateria indica a capacidade restante da bateria. A capacidade restante da bateria é indicada como mostrado na tabela.

Indicador da condição da bateria		Capacidade restante
Acesas	Apagadas	
		50 % a 100 %
		20 % a 50 %
		0 % a 20 %
 (Piscando)		Carregue a bateria.

(Somente para cartuchos de bateria com indicador)

Pressione o botão de verificação no cartucho de bateria para indicar a capacidade restante da bateria. As lâmpadas do indicador piscam por alguns segundos.

► **Fig. 3** 1. Lâmpadas do indicador 2. Botão de verificação

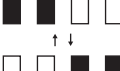
Lâmpadas do indicador			Capacidade restante
Acesas	Apagadas	Piscando	
			75 % a 100 %
			50 % a 75 %
			25 % a 50 %
			0 % a 25 %
			Carregue a bateria.
			A bateria pode ter apresentado defeito.

Sistema de proteção Appliance / bateria

O aparelho é equipado com um sistema de proteção. Este sistema corta automaticamente o poder de estender aparelho e vida útil da bateria. O aparelho para automaticamente durante o funcionamento caso ele ou a bateria se encontrem em uma das seguintes condições:

- **Proteção contra descarregamento excessivo da bateria**

A ferramenta é desligada automaticamente quando a carga restante da bateria estiver baixa. O indicador da bateria indica que a bateria deve ser recarregada. Remova a bateria do aparelho e carrega a bateria.

- **Proteção contra sobrecorrente**

Quando o aparelho opera de um modo que há consumo uma corrente alta e anormal de energia, o aparelho para de funcionar automaticamente. Neste caso, pare de utilizar a fonte que causou a sobrecarga do aparelho. Em seguida, ligue a ferramenta novamente.

- **Proteção contra baixa voltagem**

Quando a tensão de entrada no automóvel é inferior à tensão nominal, o sistema de proteção desliga o aparelho automaticamente e o visor de temperatura mostra "F3" com um som de bipé.

- **Proteção contra sobre-tensão**

Quando a tensão de entrada do automóvel é superior à tensão nominal, o sistema de proteção desliga o aparelho automaticamente e o visor de temperatura mostra "F4" com um som de bipé.

- **Proteção contra curto-circuito**

O circuito tem função de proteção em caso de curto-circuito. Neste caso, leve o aparelho em Centros de serviços de fábrica Makita ou de assistência técnica autorizada pela Makita.

Proteção contra outras causas

O sistema de proteção também foi feito para proteção contra outras causas que podem danificar o aparelho e por isso o aparelho pode ser desligado automaticamente. Siga todas as etapas a seguir para eliminar as possíveis causas de quando o aparelho parou de funcionar ou tenha sido interrompido temporariamente.

1. Desligue o aparelho e, em seguida, ligue-o novamente para reiniciá-lo.
2. Recarregue a(s) bateria(s) ou troque-a(s) por bateria(s) carregada(s).
3. Deixe o aparelho e a(s) bateria(s) esfriar(em).

Se não houver nenhuma melhora ao restaurar o sistema de proteção, entre em contato com um Centro de Serviços local da Makita.

Proteção contra inclinação

O aparelho está equipado com uma proteção contra inclinação. Quando o aparelho estiver funcionando no modo refrigeração, ele desligará automaticamente caso posicionado nos seguintes ângulos.

A) Quando o aparelho estiver posicionado e atingir um valor igual ou superior a 30° do ângulo de nível, como mostrado em A na figura, o sistema de proteção desliga o aparelho automaticamente e o visor de temperatura mostra "F1" durante algum tempo. O aparelho demora 3 minutos para reiniciar depois de ser posicionado e nivelado corretamente.

► Fig.4

B) Quando o aparelho estiver posicionado e atingir um valor igual ou superior a 30° do ângulo de nível, como mostrado na em B na figura, o sistema de proteção desliga o aparelho automaticamente e o visor de temperatura mostra "F1" durante algum tempo. O aparelho demora 3 minutos para reiniciar depois de ser posicionado e nivelado corretamente.

► Fig.5

C) Quando o aparelho estiver posicionado e atingir um valor igual ou superior a 30° do ângulo de nível, como mostrado em C na figura, o sistema de proteção desliga o aparelho automaticamente e o visor de temperatura mostra "F1" durante algum tempo. O aparelho demora 3 minutos para reiniciar depois de ser posicionado e nivelado corretamente.

► Fig.6

D) Quando o aparelho estiver posicionado e atingir um valor igual ou superior a 30° do ângulo de nível, como mostrado em D na figura, o sistema de proteção desliga o aparelho automaticamente e o visor de temperatura mostra "F1" durante algum tempo. O aparelho demora 3 minutos para reiniciar depois de ser posicionado e nivelado corretamente.

► Fig.7

Carregamento USB

O aparelho dispõe de uma entrada USB no compartimento da bateria. A entrada USB transmite continuamente uma tensão de 5V durante o funcionamento.

Função de memória

Após configurar a temperatura de controle, caso o usuário não operar em 5 segundos, a configuração atual será memorizada. Da próxima vez, o aparelho vai iniciar com a mesma configuração.

Trocando a unidade de temperatura

Você pode trocar a unidade temperatura °C (graus Celsius) ou °F (graus Fahrenheit) utilizando as instruções a seguir.

1. Ligue o aparelho.
2. Pressione o botão "cool/heat" (refrigerar/aquecer) até a que a unidade (°C ou °F) comece a piscar.
3. Pressione o botão mais de temperatura ou o botão menos de temperatura para selecionar a unidade °C ou °F.

4. Pressione o botão "cool/heat" (refrigerar/aquecer), ou deixe de operar o aparelho por 5 segundos. A escolha da unidade °C ou °F está completa.

Cinto de ombro

⚠ CUIDADO: Certifique-se de que o cinto de ombro esteja preso de forma segura. Do contrário pode ocorrer uma queda acidental.

1. Passe o cinto pelas alças esquerda e direita.
2. Afivele o cinto.

► Fig.8

Código de erro

Para os erros específicos, o visor de temperatura mostra o seguinte código.

Código de erro	Tipo
F1	Proteção contra inclinação está ativa. Consultar a seção de proteção contra inclinação.
F2	Bateria fraca.
F3	A tensão de entrada está baixa Consultar o parágrafo sobre proteção de tensão de entrada no automático.
F4	A tensão de entrada está alta. Consultar o parágrafo sobre proteção contra sobre-tensão.
F5	Algo está errado com o sensor do aparelho. Leve o aparelho em Centros de serviços de fábrica Makita ou de assistência técnica autorizada pela Makita.

MANUTENÇÃO

⚠ CUIDADO: Sempre verifique se o aparelho está desligado, desconectado da tomada e se o cartucho de bateria está removido antes de tentar fazer uma inspeção ou manutenção.

OBSERVAÇÃO: Nunca use gasolina, benzina, diluente, álcool ou similares. Pode ocorrer descoloração, deformação ou rachaduras.

Para manter o produto de forma SEGURA e com CONFIANÇA, os consertos, manutenções ou ajustes devem ser feitos por pessoal autorizado da Makita ou pelos Centros de Manutenção de Fábrica, sempre usando peças de reposição da Makita.

Limpeza

- Limpe regularmente as manchas de óleo no interior do aparelho.
- Limpe o interior do aparelho por completo para evitar o aparecimento de odores.
- Limpe o filtro de esponja com frequência para melhorar o desempenho da refrigeração.
- A faixa de vedação da tampa superior suja facilmente, limpe-a com frequência.

Descongelamento

Para descongelar, desligue o aparelho e espere até que o gelo derreta. Em seguida, enxugue a água.

Limpendo o filtro de esponja.

⚠ CUIDADO: Depois de limpar o filtro de esponja, certifique-se de colocá-lo de volta no aparelho. Pode ocorrer um mau funcionamento do aparelho caso este opere sem o filtro de esponja.

1. Deslize a tampa do filtro na direção da seta indicada na figura e, em seguida, remova a tampa do filtro.
2. Remova o filtro de esponja e limpe-o.
▶ Fig.9
3. Coloque o filtro de esponja novamente e coloque a tampa do filtro de volta.
▶ Fig.10

ACESSÓRIOS OPCIONAIS

⚠ CUIDADO: Esses acessórios e conexões são recomendados para uso com a ferramenta Makita especificados neste manual. O uso de outros acessórios ou fixações pode representar risco de lesões a pessoas. Use acessórios e fixações somente para seus fins determinados.

Caso necessite qualquer ajuda para obter mais detalhes com relação a esses acessórios, procure o Centro de Manutenção da Makita.

- Adaptador AC
- Bateria e carregador originais Makita

OBSERVAÇÃO: Alguns itens na lista podem estar incluídos no pacote de ferramenta como acessórios padrão. Esses itens podem variar de acordo com o país.

警告

本设备可供 8 岁及以上的儿童，以及身体、感官或精神能力有缺陷或缺乏经验和知识的人员使用，但必须确保为他们提供了安全使用设备方面的监督或指导并且他们了解其相关的危险。请勿让儿童玩耍本设备。无人看管时请勿让儿童清洁和维护本设备。

规格

型号:	CW001G	
容量	20 L	
输入	电池盒	直流 18 V / 直流 36 V
	交流适配器 (可选附件)	请参见交流适配器上的指示。 (输入电压存在差异，视具体国家/地区而定。)
	点烟器适配器	直流 12 V / 直流 24 V
防震保护等级	III	
气候类型	SN / N / ST / T	
绝缘材料/发泡材料	聚氨酯泡沫/环戊烷 (C ₅ H ₁₀)	
制冷剂	R-1234yf (26 g)	
运行功率	制冷功率: 90 W, 制热功率: 42 W	
尺寸 (长 × 宽 × 高)	外形尺寸	663 mm × 341 mm × 372 mm
	舱室内	323 mm × 240 mm × 261 mm
净重	16.1 kg (含两个 BL4050F) / 13.5 kg (不含电池)	
防护等级	IPX4 (仅电池组供电)	
可选控制 温度	制冷模式	-18°C, -15°C, -10°C, -5°C, 0°C, 5°C, 10°C (0°F, 5°F, 15°F, 25°F, 30°F, 40°F, 50°F)
	制热模式	30°C, 35°C, 40°C, 45°C, 50°C, 55°C, 60°C (85°F, 95°F, 105°F, 115°F, 120°F, 130°F, 140°F)
USB 供电端口	A 型 / 输出电压: 直流 5 V / 输出电流: 直流 2.4 A	

- 由于我们仍在持续研发，本说明书中的规格如有变更，恕不另行通知。
- 规格可能因国家/地区而有所不同。

适用的电池盒和充电器

直流 18 V 型	电池盒	BL1815N / BL1820B / BL1830B / BL1840B / BL1850B / BL1860B
	充电器	DC18RC / DC18RD / DC18RE / DC18SD / DC18SE / DC18SF / DC18SH
直流 36 V 型	电池盒	BL4020 / BL4025 / BL4040 / BL4050F
	充电器	DC40RA / DC40RB / DC40RC

- 根据您所在居住地，上面列出的一些电池盒和充电器可能不可用。

⚠警告：只能使用上面列出的电池盒。使用任何其他电池盒和充电器可能造成人身伤害和/或火灾。

使用时间

注：使用时间为近似值，可能有所不同，视根据电池类型、充电状态和使用情况而定。

电压	电池盒	各控制温度对应的工作时间（小时）									
		环境温度为 30°C (85°F) 时					环境温度为 0°C (30°F) 时				
		-18°C (0°F)	-10°C (15°F)	0°C (30°F)	5°C (40°F)	10°C (50°F)	30°C (85°F)	40°C (105°F)	50°C (120°F)	60°C (140°F)	
18V	BL1815N × 2	1.6	2.5	3.0	4.0	6.0	2.5	1.8	1.5	1.4	
	BL1820B × 2	2.2	3.0	4.5	5.5	8.5	3.0	2.4	2.1	1.9	
	BL1830B × 2	3.0	4.5	6.0	8.0	11.5	4.5	3.3	2.9	2.6	
	BL1840B × 2	4.0	6.5	8.5	11.0	16.5	6.5	4.5	4.0	3.5	
	BL1850B × 2	5.5	8.0	11.0	14.5	21.0	8.0	5.5	5.0	4.5	
	BL1860B × 2	6.5	10.0	13.5	17.5	25.5	10.0	7.0	6.0	5.5	
36V	BL4020 × 2	4.0	6.0	8.5	11.0	14.0	7.0	5.0	4.5	3.5	
	BL4025 × 2	5.0	8.0	11.0	14.0	18.0	9.5	6.5	6.0	4.5	
	BL4040 × 2	8.0	13.0	18.0	22.5	29.0	15.0	10.5	10.0	7.0	
	BL4050F × 2	10.0	16.0	22.0	28.0	36.0	18.5	13.0	12.5	8.5	

符号

以下内容显示用于设备的符号。使用前请确保您已了解其含义。



阅读说明手册。



仅适用于欧盟国家

由于本品包含危险部件，废弃电气和电子设备、废弃蓄电池及电池等可能会给环境和人类健康带来负面影响。切勿将电气和电子设备、蓄电池和电池与生活垃圾放在一起处理！

根据欧盟委员会关于废弃电气和电子设备、蓄电池和电池的指令以及根据相关国家法律做出的调整，废弃电气设备、电池和蓄电池应依照环境保护规定单独存放，并交付到单独的城市垃圾收集点。

这是用本品上打叉的带轮垃圾箱符号表示的。



注意：火灾风险。



切勿直接将水注入到舱室内。切勿将本品浸入水中。切勿将水倒在本品上；否则，可能会发生触电事故或设备故障。

安全警告

- 本品适合：
 - 在车辆上使用。
 - 冷藏和冷冻食物。
 - 仅当设备由电池组供电时才能野营使用。
- 本品使用易燃制冷剂。阅读并按照本说明书操作。请联系本公司服务中心进行维修。处置本品时，请遵守当地关于处置易燃制冷剂的法规规定。
- 警告：始终确保本品外壳通风口无障碍物。
- 警告：切勿使用机械设备或其他方式加速除霜过程，制造商推荐的除外。
- 警告：切勿损坏制冷剂回路。
- 警告：切勿在本品的食品储藏室内使用电器，除非电器类型是制造商推荐的。
- 本品内部含有易燃绝缘吹扫气体。处置本品时，请遵守当地关于处置易燃绝缘吹扫气体的法规规定。
- 切勿在本品中存放爆炸性物质，如装有易燃推进剂的气雾罐。
- 本品为居家用途设计，类似应用包括：
 - 店家的员工厨房、办公室及其他工作场所；
 - 供住宿的酒店、汽车旅馆及其他居住场所；
 - 摆设床位与供应早餐的空间；
 - 餐饮和类似非零售应用。

10. 如果电源软线损坏，则必须使用制造商或其维修代理提供的专用软线或总成更换。
11. 警告：儿童有被夹的风险。在扔掉旧冰箱或冰柜之前：
*取下冰箱或冰柜的门。
12. 本品四周及上方的安装间隙不得小于15 mm。
13. 放置本品时，请确保电源软线未被敲击或损坏。
14. 切勿在本品后部放置多个便携式插座或便携式电源。
15. 本品的处置。



该标记表示在欧盟境内，本品不得与其他生活垃圾一起处置。为防止非受控的垃圾处理对环境或人类健康造成危害，请以负责任的态度对其进行回收利用，以促进材料资源的可持续再利用。绝缘吹扫气体具有易燃性。本品处置只能在获得授权的废物处理中心处置。切勿使本品接触火焰。

重要通知

1. 使用前，请仔细阅读说明书。
2. 检查所使用的电压范围与铭牌上标注的电压范围是否一致，电源软线插头与插座是否匹配。同时确保插座接地良好。
3. 即使不使用本品，也不得将本品倒置或将其倾斜15°以上。
否则，本品可能会发生故障。
4. 搬运本品时，保持其上盖朝上。搬运本品时，其上盖切勿朝下。
否则，本品可能会发生故障。
5. 切勿将本品浸入水中或其他液体中，以防发生触电事故。切勿使本品淋雨。
6. 在清洁本品或当本品不使用时，请取下电池，拔下电源插头。
7. 不得使用任何非制造商推荐的附件。
8. 切勿将本品放在温度高的地方，如：暴露在阳光下的汽车内或制热材料附近。
否则，制冷性能会降低，或者由于气体泄露造成火灾发生。
9. 切勿将本品放在燃气设备附近。否则，制冷性能会降低，或者由于气体泄露造成火灾发生。
10. 切勿频繁启动电源按钮（每次至少间隔5分钟），以免损坏压缩机。
11. 切勿将金属箔或其他导电材料插入本品中，以防发生火灾或短路事故。
12. 切勿使用化学清洗液和坚硬的工具清洁本品。
13. 请将插头完全插入到“DC IN”（直流输入）插口内。否则，可能会导致插头变形或引发火灾事故。
14. 切勿在驾驶过程中操作设备；否则，可能会导致事故发生。
15. 当汽车电池的剩余容量变小时，请在发动机运转的情况下使用本品。使用本品时，请拔下点烟器插座，以免给汽车蓄电池带来负荷。
16. 切勿滥用交流适配器及点烟器适配器。
17. 清洁交流适配器及点烟器适配器。附着在插头上的水或盐等污垢可能会导致生锈、变形或发生火灾。
18. 切勿在本品工作后立即接触交流适配器及点烟器适配器插头。它们会非常烫，灼伤您的皮肤。
19. 切勿拆卸本品。
20. 切勿在使用本品时给汽车电瓶充电。如果将不符合要求的电压加在本品上，会导致本品故障或发生火灾。
21. 切勿在本品附近使用易燃喷雾器；否则，可能会引发火灾。
22. 使用过程中，切勿用湿手触摸本品内部器件，尤其是金属器件。这样做会导致冻伤事故。
23. 手上沾有水或油时不要操作插头。否则，可能会导致触电发生。
24. 切勿将药品或教学材料放入本品中。本品不能用于存放需要严格控制温度的材料。
25. 切勿将本品用作踏脚凳或椅子。
这会导致跌倒及受伤事故。
26. 切勿让小孩和宠物玩耍本品。请将本品放在儿童接触不到的地方。
27. 切勿将食物和饮料装入本品中。否则，本品的冷却性能可能会降低，导致食物和饮料发生腐烂。
28. 在对食物和饮料进行冷却或保温时，注意不要耗尽电池电量。切勿长时间存放开封的食物。否则，食物和饮料会发生腐烂。
29. 切勿使用刀或螺丝刀清除本品上的冰霜。否则，可能会损坏设备内部受损并导致故障发生，或者有封闭的气体或油喷出。
30. 切勿使用引擎发电机直流输出（DC）作为电源。否则，可能会导致故障发生。

31. 切勿将水等直接倒在本品上。否则，水可能会进入设备内部，导致故障发生。如果舱室内有积水，请用软布擦掉。
32. 打开或关闭上盖时注意不要夹到手指。
33. 切勿将容易腐烂的东西放在舱室内。否则，食物或饮料可能会发生腐烂。
34. 使用制热模式时，切勿长时间用手触摸本品内部。低温灼伤风险。
35. 在将食物或饮料放入本品中时，保持舱室内部清洁。食物中毒风险等。
36. 切勿在冷藏车或冷藏室内使用本品。冷藏车和冷藏室容易有露水凝结，导致水滴滴落在设备上，发生事故。
37. 切勿将宠物等生物放入本品中。本品无法拯救生物。
38. 切勿将制冷剂放入发生破损的袋子中。如有制冷剂泄露到本品中，可能会腐蚀本品的金属部分。如果制冷剂发生泄露，用一块湿软布将其擦拭干净，然后再用一块软布擦干。
39. 牢固连接好肩带，防止肩带因设备重量而掉落。否则，设备可能会掉落，造成伤害。
40. 将食物和饮料放入设备中时，请提前放入冷的或热的东西。本品无法在短时间内实现制冷或制热功能。
41. 在汽车内使用本品时，务必将本品安装在放置行李的空间或后排座椅隔脚位置等稳固的地方，并将其固定好。切勿将本品放在座椅上，使其处于不稳定的状态。如果汽车突然启动或在行驶过程中突然停止，设备可能会翻倒并发生移动，从而造成伤害。
42. 搬运本品时，请将其牢固固定住。否则，本品可能会掉落、发生故障，或落在您的脚上造成伤害。
43. 在多尘环境下使用本品时，应增加清洁海绵过滤网的频率。多尘环境容易造成海绵过滤器堵塞及发生火灾。
3. 必须使用制造商指定的充电器充电。将适用于某种类型电池组的充电器与其他电池组一起使用时可能会产生火灾危险。
4. 设备只能与指定的电池组一起使用。使用任何其他电池组可能会造成人身伤害和火灾的危险。
5. 当电池组不使用时，请使其远离其他金属物品，如回形针、硬币、钥匙、钉子、螺丝或其他小金属物，这些金属物可以连通一个端子与另一个端子。将电池端子短接在一起可能导致灼伤或火灾。
6. 在恶劣条件下，液体可能会从电池中喷出，请不要接触。如果意外接触，请用水冲洗。如果液体接触眼睛，请另外寻求医疗帮助。从电池中喷出的液体可能会引起刺激或灼伤。
7. 不要使用损坏或改装的电池组或设备。损坏或改装的电池可能表现出不可预测的特性，导致火灾、爆炸或受伤的危险。
8. 不要将电池组或设备暴露于火中或温度过高的环境下。暴露在火中或 130°C 以上的温度下会引起爆炸。
9. 请遵循所有充电指示，不要在说明书规定的温度范围之外为电池组或设备充电。充电不当或温度超出规定范围可能会损坏电池并增加火灾风险。
10. 由专业维修人员使用同样的备件进行修理。这样将确保所维修的产品的安全性。
11. 除非使用和注意事项中另有说明，否则不要改装或尝试修理设备或电池组。

电池盒的重要安全说明

1. 在使用电池盒之前，请阅读 (1) 电池充电器、(2) 电池和 (3) 使用电池的产品上的所有说明和警告标记。
2. 不要拆卸或篡改电池盒，否则可能导致火灾、过热或爆炸。
3. 如果使用时间变得过短，请立即停止使用。它可能导致过热、可能造成灼伤甚至爆炸的危险。
4. 如果电解液进入眼睛，用清水冲洗，然后立即寻求医疗帮助。它可能会导致视力丧失。
5. 不要使电池盒短路。
 - (1) 不得用任何导电材料接触端子。
 - (2) 避免将电池盒贮存在装有其他金属物件（例如钉子、硬币等）的容器内。
 - (3) 不要将电池盒暴露于水或雨中。
 电池短路会导致电流过大、过热、可能灼伤甚至击穿。

关于电池供电设备的安全警告

电池-供电设备的使用和注意事项

1. 防止意外启动。在连接电池组、拿起或搬运设备之前，确保开关处于关闭位置。搬运设备时手指放在开关上，或对打开设备的通电开关会引发事故。
2. 在进行任何调节、更换附件或贮存设备之前，必须从设备上拔掉电池组。这种防护性的安全措施降低了设备意外启动的风险。

6. 不要在温度可能达到或超过 50 °C (122 °F) 的地方存放和使用工具和电池盒。
7. 即使电池盒严重损坏或完全磨损，也不要焚烧电池盒。电池盒在火中会爆炸。
8. 不要钉钉子、切割、挤压、投掷、掉落电池盒或用硬物撞击电池盒。此类行为可能导致火灾、过热或爆炸。
9. 不要使用损坏的电池。
10. 所含锂离子电池须符合危险品法规要求。

对于第三方、货运代理等商业运输，必须遵守包装和标签方面的特殊要求。

准备装运物品时，请咨询危险品专家。另外，请遵守可能更详细的国家条例。

用胶带粘上或盖住开口的触点，并将电池打包，使其不能在包装中移动。

11. 处理电池盒时，将其从工具中拆下，并置于安全位置。遵守当地有关电池处置的规定。
12. 电池只能与牧田公司指定的产品一起使用。将电池安装到不符合要求的产品中，可能会导致火灾、过热、爆炸或电解液泄漏。
13. 如果很长时间不使用工具，则必须将电池从工具中取出。
14. 在使用期间和使用后，电池盒可能变热，导致灼伤或低温灼伤。请小心处理热电池盒。
15. 在使用工具后，不要直接触摸工具端子，否则可能因过热而导致灼伤。
16. 不要让碎屑、灰尘或尘土堆积在电池盒的端子、孔或凹槽中，否则可能导致工具或电池盒性能不佳或击穿。
17. 除非工具能够支持在高压电源线附近使用，否则不得在高压电源线附近使用电池盒。否则可能导致工具或电池盒故障或击穿。
18. 将电池保存在远离儿童的地方。

保存这些说明。

▲注意：必须使用原装的牧田电池。使用非原装的牧田电池或经过改装的电池可能导致电池爆裂，造成火灾、人身伤害和损坏。它还将使产品和充电器的保修服务失效。

电池保持最长使用寿命的技巧

1. 在电池盒完全放电之前给电池盒充电。当注意到设备电量较低时，务必停止设备操作并给电池盒充电。
2. 切勿对充满电的电池盒重新充电。过充会缩短电池的使用寿命。
3. 在 10 °C-40°C (50 °F-104°F) 的室温下给电池盒充电。充电前让热电池盒冷却。
4. 在不使用电池盒时，请从工具或充电器上拆下电池盒。
5. 如果长时间不使用电池盒（超过六个月），请给电池盒充电。

零部件说明

► Fig.1

1	控制面板	2	电池盖
3	上盖	4	手柄
5	提手	6	开启工具
7	上盖挂钩	8	轮子
9	过滤器盖	10	DC IN插座
11	USB供电端口	12	电源按钮
13	制冷/制热切换按钮	14	温度显示屏
15	电池指示器	16	降温按钮
17	升温按钮	18	“DC IN”指示灯
19	温度单位	20	制热模式指示灯
21	制冷模式指示灯	-	-

操作

▲注意：切勿将容易腐烂的东西放在舱室内。否则，食物或饮料可能会发生腐烂。

注：当在高湿环境下使用设备时，设备上可能会有露水凝结。并非设备故障。请使用干布擦去设备上的露水。

1. 连接电源

A) 电池

▲注意：在安装或卸下电池盒之前，请务必关闭工具。

▲注意：安装或卸下电池盒时，请牢牢握住设备和电池盒。如果没有牢牢握住设备和电池盒，可能会导致它们从手上滑落，从而损坏设备和电池盒并造成人身伤害。

▲注意：打开或关闭电池盖时注意不要夹到手指。

▲注意：小心不要让手指夹在电池组和端子之间。这会造成划伤。

要安装电池盒，请将电池盒上的舌片与外壳中的凹槽对齐，并将其滑入到位。将其全部插入，直到轻轻一按锁定到位。

然后关闭电池盖。

要卸下电池盒，请将其从设备中滑出，同时滑动电池盒前面的按钮。

► Fig.2 1. 红色指示灯 2. 按钮 3. 电池盒

▲注意：务必完全安装好电池盒，直到红色指示灯不再亮起。否则，电池盒可能会意外从设备中掉出，对您或您周围的人造成人身伤害。

▲注意：不要强行安装电池盒。如果电池很难滑入，则说明没有正确插入。

注：虽然设备只使用一个电池盒进行操作，但最多可以安装两个电池盒。

B) 交流适配器（仅用于休闲车）

（可选附件）

设备使用交流电源时，请使用设备随附的交流适配器。将插头一端插入“DC IN”插口，然后将另一端插入插座内。

当用交流适配器对设备供电时，“DC IN”指示灯亮起。

C) 点烟器适配器

使用带有点烟器插座的设备时，请使用设备随附的点烟器适配器。将插头一端插入“DC IN”插口，然后将另一端插入点烟器插座内。

当用点烟器适配器对设备供电时，“DC IN”指示灯亮起。

▲注意：请将插头完全插入到“DC IN”插口。否则，可能会导致插头变形或引发火灾事故。

▲注意：未插入电源线时，请始终关闭“DC IN”插座盖。否则，可能会有异物进入设备并导致故障发生。

注意：【仅用18 V (LXT) 电池供电时】当用18 V (LXT) 电池盒供电使设备工作约24小时后，电池盒可能会关闭自己的电源，从而对电池盒起到保护作用。在这种情况下，本品无法使用电池供电运行，电池指示灯也会熄灭。为恢复电池供电，请卸下并重新安装电池盒。

注：当设备切换电源时，压缩机将停止工作3分钟左右，从而对压缩机起到保护作用。
注：关闭设备后，由于压缩机的保护作用，需要大约3分钟的时间才能重新启动压缩机。

2. 打开设备

按下电源按钮，打开设备。再次按下电源按钮，关闭设备。

3. 切换制冷/制热模式

按下制冷/制热开关按钮切换工作模式。

- 当设备在制冷模式下工作时，制冷模式指示灯亮起。
- 当设备在制热模式下工作时，制热模式指示灯亮起。

温度显示屏闪烁显示控制温度。

4. 选择控制温度

按下升温按钮或降温按钮，选择控制温度。参见“规格”一章查找可选控制温度。设备在无任何操作后5秒开始制冷/制热，然后控制温度停止闪烁，温度显示屏上显示当前温度。

当前温度达到控制温度时，设备停止制冷/制热。

高效制冷技巧

- 如果长时间打开上盖，会导致舱室内温度明显上升。
- 定期清洁与食物接触的清洁表面和可接触到的排水系统。
- 将生肉和鱼存放在舱室内合适的容器中，以免与其他食物接触或滴落在其他食物上。

- 如果舱室长时间空置：
 - 关闭设备。
 - 对舱室除霜。
 - 清洁、晾干舱室。
 - 使上盖保持打开状态，防止舱室内滋生霉菌。







注：根据使用条件和环境温度，指示值可能与实际容量存在少许差异。

注：在电池保护系统工作时，第一个（最左边）指示灯将闪烁。

功能

电池剩余容量指示









电池指示灯显示剩余电量。剩余电量如下表所示。

电池指示灯		剩余容量
 亮起	 关闭	
		50% - 100%
		20% - 50%
		0% - 20%
		给电池充电。

（仅适用于装有指示灯的电池盒）

按下电池盒上的检查按钮可显示剩余的电池容量。指示灯会亮几秒钟。

► Fig.3 1. 指示灯 2. 检查按钮

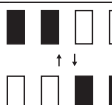
指示灯			剩余容量
 亮起	 关闭	 闪烁	
			75% - 100%
			50% - 75%
			25% - 50%
			0% - 25%
			给电池充电。
			电池可能有故障。

设备/电池保护系统

设备配有保护系统。该系统会自动切断电源，延长设备和电池寿命。如果将设备或电池置于以下任一条件下，设备将在运行期间自动停止。

- **电池过放保护**
当电池容量变低时，设备将自动停止运行。电池指示灯提示应为电池充电。从设备上拆下电池并给电池充电。
- **过放保护**
当设备/电池的运行方式可能导致其吸收异常大电流，设备将自动停止运行。在这种情况下，请停止导致设备过载的应用。然后打开设备使其重新启动。
- **欠压保护**
当汽车的输入电压低于额定电压时，此保护系统会关闭设备，温度显示屏上显示“F3”，并伴有哔哔声。
- **过压保护**
当汽车的输入电压高于额定电压时，此保护系统会关闭设备，温度显示屏上显示“F4”，并伴有哔哔声。
- **短路保护**
设备具有短路保护功能。如发生短路，请将设备送往牧田授权的服务中心或工厂服务中心。

对其他原因的保护

保护系统还针对可能造成设备损坏的其他原因而设计，从而使设备自动停止。当设备暂停运行或停止运行时，请按下列步骤清除故障。

1. 关闭设备，然后再次打开设备重新启动。
2. 对电池充电或将电池更换为充满电的电池。
3. 让设备和电池冷却下来。

如果恢复保护系统后仍没有任何改善，请联系牧田服务中心。

倾斜保护功能

本品配有倾斜保护功能。在制冷模式下运行设备时，如果设备按下列角度之一放置，设备将自动关闭。

- A) 当设备与图A显示的水平角等于或大于30°时，设备关机，温度显示屏上显示一会儿“F1”。设备回到水平位置后3分钟才能重新启动。

► Fig.4

- C) 当设备与图B显示的水平角等于或大于30°时，设备关机，温度显示屏上显示一会儿“F1”。设备回到水平位置后3分钟才能重新启动。

► Fig.5

- C) 当设备与图C显示的水平角等于或大于30°时，设备关机，温度显示屏上显示一会儿“F1”。设备回到水平位置后3分钟才能重新启动。

► Fig.6

- C) 当设备与图D显示的水平角等于或大于30°时，设备关机，温度显示屏上显示一会儿“F1”。设备回到水平位置后3分钟才能重新启动。

► Fig.7

USB充电

电池仓内有USB端口。USB端口在工作状态下持续输出5V电压。

记忆功能

设置控制温度后，如果用户在5秒内没有操作，将产生当前设置记忆。下次，设备会按相同的设置启动。

切换温度单位

您可以按照以下步骤切换温度单位°C（摄氏度）或°F（华氏度）。

1. 打开设备。
2. 按下制冷/制热切换按钮，直至单位（°C或°F）开始闪烁。
3. 按下升温按钮或降温按钮，选择单位。
4. 按下制冷/制热切换按钮，或让设备保持5秒钟，不进行任何操作。单位选择完成。

肩带

▲注意：确保肩带连接正确。否则，可能会发生掉落事故。

1. 让肩带穿过左右把手。
2. 扣上肩带。

► Fig.8

错误代码

如出现特定错误，温度显示屏上会显示下列代码。

错误代码	问题
F1	倾斜保护启动。参见倾斜保护功能部分。
F2	电池耗尽。
F3	输入电压低。参见汽车输入保护章节。
F4	输入电压高。参见过压保护章节。
F5	设备传感器有问题。请将设备送往牧田授权的服务中心或工厂服务中心。

维护

▲注意：在进行检查或维护之前，请务必确保关闭设备、拔出插头，并卸下电池盒。

须知：请勿使用汽油、稀释剂、酒精等。否则可能导致变色、变形或裂纹。

为了维护产品的安全性和可靠性，维修、任何其他维护或调整均应由牧田公司授权的服务中心或工厂服务中心执行，且始终使用牧田备件。

清洁

- 定期清洁舱室内的油渍。
- 清洁舱室内部四周，防止出现异味。
- 定期清洁海面过滤器上的灰尘，以提高制冷效率。
- 上盖密封条易脏，请及时清洁。

解冻

解冻时，请关闭电压并等待霜融化。然后擦去水。

清洁海绵过滤器。

▲注意：清洁海绵过滤器后，请务必将其安装在设备上。如果在没有海绵过滤器的情况下操作设备，可能会导致设备故障。

1. 按图中箭头方向滑动过滤器盖，然后取下盖。
2. 取下并清洁海绵过滤器。

► **Fig.9**

3. 装回海绵过滤器和过滤器盖。

► **Fig.10**

可选附件

▲注意：建议这些附件配合本手册中指定的牧田工具一起使用。使用任何其他附件都可能会对人员造成伤害。这些附件只能用于其指定用途。

如果您需要更多有关这些附件的详细信息，请咨询当地的牧田公司服务中心。

- 交流适配器
- 牧田原装电池和充电器

注：列表中的一些物品可能作为标准附件包含在工具包中。这些物品可能因国家/地区而有所不同。

警告

本設備可供 8 歲及以上的兒童，以及身體、感官或精神能力有缺陷或缺乏經驗和知識的人員使用，但必須確保為他們提供了安全使用設備方面的監督或指導並且他們瞭解其相關的危險。兒童不得把玩本電氣用具。無人看管時請勿讓兒童清潔和維護本設備。

規格

型號：	CW001G	
容量	20 L	
輸入	電池盒	直流 18 V / 直流 36 V
	交流配接器 (選購配件)	請參見交流配接器上的指示。 (輸入電壓存在差異，視具體國家 / 地區而定。)
	點煙器配接器	直流 12 V / 直流 24 V
防震保護等級	III	
氣候類型	SN / N / ST / T	
絕緣材料 / 發泡材料	聚氨酯泡沫 / 環戊烷 (C ₅ H ₁₀)	
製冷劑	R-1234yf (26 g)	
運行功率	製冷功率：90 W，製熱功率：42 W	
尺寸 (寬 × 深 × 高)	外形尺寸	663 mm × 341 mm × 372 mm
	艙室內	323 mm × 240 mm × 261 mm
淨重	16.1 kg (含兩個 BL4050F) / 13.5 kg (不含電池)	
防護等級	IPX4 (僅電池組供電)	
可選控制溫度	製冷模式	-18°C, -15°C, -10°C, -5°C, 0°C, 5°C, 10°C (0°F, 5°F, 15°F, 25°F, 30°F, 40°F, 50°F)
	製熱模式	30°C, 35°C, 40°C, 45°C, 50°C, 55°C, 60°C (85°F, 95°F, 105°F, 115°F, 120°F, 130°F, 140°F)
USB 供電埠	A 型 / 輸出電壓：直流 5 V / 輸出電流：直流 2.4 A	

- 由於我們持續進行研發計畫，上述規格如有變更，恕不另行通知。
- 各國家 / 地區的規格可能不同。

適用的電池盒與充電器

直流 18 V 型	電池盒	BL1815N / BL1820B / BL1830B / BL1840B / BL1850B / BL1860B
	充電器	DC18RC / DC18RD / DC18RE / DC18SD / DC18SE / DC18SF / DC18SH
直流 36 V 型	電池盒	BL4020 / BL4025 / BL4040 / BL4050F
	充電器	DC40RA/DC40RB/DC40RC

- 根據您所在居住地，上面列出的一些電池盒和充電器可能不可用。

警告： 請務必使用上方列出的電池盒。使用其他電池盒和充電器可能會導致受傷和 / 或火災。

運作時間

注：使用時間為近似值，可能有所不同，視根據電池類型、充電狀態和使用情況而定。

電壓	電池盒	各控制溫度對應的工作時間（小時）								
		環境溫度為 30°C（85°F）時					環境溫度為 0°C（30°F）時			
		-18°C (0°F)	-10°C (15°F)	0°C (30°F)	5°C (40°F)	10°C (50°F)	30°C (85°F)	40°C (105°F)	50°C (120°F)	60°C (140°F)
18V	BL1815N × 2	1.6	2.5	3.0	4.0	6.0	2.5	1.8	1.5	1.4
	BL1820B × 2	2.2	3.0	4.5	5.5	8.5	3.0	2.4	2.1	1.9
	BL1830B × 2	3.0	4.5	6.0	8.0	11.5	4.5	3.3	2.9	2.6
	BL1840B × 2	4.0	6.5	8.5	11.0	16.5	6.5	4.5	4.0	3.5
	BL1850B × 2	5.5	8.0	11.0	14.5	21.0	8.0	5.5	5.0	4.5
	BL1860B × 2	6.5	10.0	13.5	17.5	25.5	10.0	7.0	6.0	5.5
36V	BL4020 × 2	4.0	6.0	8.5	11.0	14.0	7.0	5.0	4.5	3.5
	BL4025 × 2	5.0	8.0	11.0	14.0	18.0	9.5	6.5	6.0	4.5
	BL4040 × 2	8.0	13.0	18.0	22.5	29.0	15.0	10.5	10.0	7.0
	BL4050F × 2	10.0	16.0	22.0	28.0	36.0	18.5	13.0	12.5	8.5

符號

以下顯示本設備可能使用的符號。在使用前請務必了解這些符號的意義。



閱讀使用說明書。



僅適用於歐盟國家
由於本品包含危險部件，廢棄電氣和電子設備、廢棄蓄電池及電池等可能會給環境和人類健康帶來負面影響。
切勿將電氣和電子設備、蓄電池和電池與生活垃圾放在一起處理！

根據歐盟委員會關於廢棄電氣和電子設備、蓄電池和電池以及廢棄蓄電池和電池的指令以及根據相關國家法律做出的調整，廢棄電氣設備、電池和蓄電池應依照環境保護規定單獨存放，並交付到單獨的城市垃圾收集點。
這是用本品上打叉的帶輪垃圾箱符號表示的。



注意：火災風險。



切勿直接將水注入到艙室內。
切勿將本品浸入水中。切勿將水倒在本品上；否則，可能會發生觸電事故或設備故障。

安全警告

1. 本品適合：
 - 在車輛上使用。

- 冷藏和冷凍食物。
 - 僅當本品由電池組供電時才可在野營環境下使用。
2. 本品使用易燃製冷劑。閱讀並按照本說明書操作。請聯繫本公司服務中心進行維修。處置本品時，請遵守當地關於處置易燃製冷劑的法規規定。
 3. 警告：始終確保本品外殼通風口無障礙物。
 4. 警告：切勿使用機械設備或以其他方式加速除霜過程，製造商推薦的除外。
 5. 警告：切勿損壞製冷劑回路。
 6. 警告：切勿在本品的食品儲藏室內使用電器，除非電器類型是製造商推薦的。
 7. 本品內部含有易燃絕緣吹掃氣體。處置本品時，請遵守當地關於處置易燃絕緣吹掃氣體的法規規定。
 8. 切勿在本品中存放爆炸性物質，如裝有易燃推進劑的氣霧罐。
 9. 本品為居家用途設計，類似應用包括：
 - 店家的員工廚房、辦公室及其他工作場所；
 - 供住宿的酒店、汽車旅館及其他居住場所；
 - 擺設床位與供應早餐的空間；
 - 餐飲和類似非零售應用。
 10. 如果電源軟線損壞，則必須使用製造商或其維修代理提供的專用軟線或總成更換。

11. 警告：兒童有被夾的風險。在扔掉舊冰箱或冰櫃之前：
* 取下冰箱或冰櫃的門。
12. 本品四周及上方的安裝間隙不得小於 15 mm。
13. 放置本品時，請確保電源軟線未被敲擊或損壞。
14. 切勿在本品後部放置多個可攜式插座或可攜式電源。
15. 本品的處置。



該標記表示在歐盟境內，本品不得與其他生活垃圾一起處置。為防止非受控的垃圾處理對環境或人類健康造成危害，請以負責任的態度對其進行回收利用，以促進材料資源的可持續再利用。絕緣吹掃氣體具有易燃性。本品處置只能在獲得授權的廢物處理中心處置。切勿使本品接觸火焰。

重要通知

1. 使用前，請仔細閱讀說明書。
2. 檢查所使用的電壓範圍與銘牌上標注的電壓範圍是否一致，電源軟線插頭與插座是否匹配。同時確保插座接地良好。
3. 即使不使用本品，也不得將本品倒置或將其傾斜 15° 以上。
否則，本品可能會發生故障。
4. 搬運本品時，保持其上蓋朝上。搬運本品時，其上蓋切勿朝下。
否則，本品可能會發生故障。
5. 切勿將本品浸入水中或其他液體中，以防發生觸電事故。切勿使本品淋雨。
6. 在清潔本品或當本品不使用時，請取下電池，拔下電源插頭。
7. 不得使用任何非製造商推薦的附件。
8. 切勿將本品放在溫度高的地方，如：暴露在陽光下的汽車內或製熱材料附近。否則，製冷性能會降低，或者由於氣體洩露造成火災發生。
9. 切勿將本品放在燃氣設備附近。否則，製冷性能會降低，或者由於氣體洩露造成火災發生。
10. 切勿頻繁啓動電源按鈕（每次至少間隔 5 分鐘），以免損壞壓縮機。
11. 切勿將金屬箔或其他導電材料插入本品中，以防發生火災或短路事故。
12. 切勿使用化學清洗液和堅硬的工具清潔本品。
13. 請將插頭完全插入到「DC IN」（直流輸入）插口內。否則，可能會導致插頭變形或引發火災事故。
14. 切勿在駕駛過程中操作設備；否則，可能會導致事故發生。
15. 當汽車電池的剩餘容量變小時，請在發動機運轉的情況下使用本品。使用本品時，請拔下點煙器插座，以免給汽車蓄電池帶來負荷。
16. 切勿濫用交流配接器及點煙器配接器。
17. 清潔交流配接器及點煙器配接器。附著在插頭上的水或鹽等污垢可能會導致生鏽、變形或發生火災。
18. 切勿在本品工作後立即接觸交流配接器及點煙器配接器插頭。它們會非常燙，灼傷您的皮膚。
19. 切勿拆卸本品。
20. 切勿在使用本品時給汽車電瓶充電。如果將不符合要求的電壓加在本品上，會導致本品故障或發生火災。
21. 切勿在本品附近使用易燃噴霧器；否則，可能會引發火災。
22. 使用過程中，切勿用濕手觸摸本品內部器件，尤其是金屬零件。這樣做會導致凍傷事故。
23. 請勿用潮濕或油膩的手拿取插頭。否則可能會導致觸電。
24. 切勿將藥品或教學材料放入本品中。本品不能用於存放需要嚴格控制溫度的材料。
25. 切勿將本品用作踏腳凳或椅子。
這會導致跌倒及受傷事故。
26. 切勿讓小孩和寵物玩耍本品。請將本品放在兒童接觸不到的地方。
27. 切勿將食物和飲料裝入本品中。否則，本品的冷卻性能可能會降低，導致食物和飲料發生腐爛。
28. 在對食物和飲料進行冷卻或保溫時，注意不要耗盡電池電量。切勿長時間存放開封的食物。否則，食物和飲料會發生腐爛。
29. 切勿使用刀或螺絲刀清除本品上的冰霜。否則，可能會令到設備內部受損並導致故障發生，或者有封閉的氣體或油噴出。
30. 切勿使用引擎發電機直流輸出（DC）作為電源。否則，可能會導致故障發生。
31. 切勿將水等直接倒在本品上。否則，水可能會進入設備內部，導致故障發生。如果艙室內有積水，請用軟布擦掉。
32. 打開或關閉上蓋時注意不要夾到手指。
33. 切勿將容易腐爛的東西放在艙室內。否則，食物或飲料可能會發生腐爛。

- 使用製熱模式時，切勿長時間用手觸摸本品內部。低溫灼傷風險。
- 在將食物或飲料放入本品中時，保持艙室內部清潔。食物中毒風險等。
- 切勿在冷藏車或冷藏室內使用本品。冷藏車和冷藏室容易有露水凝結，導致水滴滴落在設備上，發生事故。
- 切勿將寵物等生物放入本品中。本品無法拯救生物。
- 切勿將製冷劑放入發生破損的袋子中。如有製冷劑洩露到本品中，可能會腐蝕本品的金屬部分。如果製冷劑發生洩露，用一塊濕軟布將其擦拭幹淨，然後再用一塊軟布擦乾。
- 牢固連接好肩帶，防止肩帶因設備重量而掉落。否則，設備可能會掉落，造成傷害。
- 將食物和飲料放入設備中時，請提前放入冷的或熱的東西。本品無法在短時間內實現製冷或製熱功能。
- 在汽車內使用本品時，務必將本品安裝在放置行李的空間或後排座椅隔腳位置等穩固的地方，並將其固定好。切勿將本品放在座椅上，使其處於不穩定的狀態。如果汽車突然起動或在行駛過程中突然停止，設備可能會翻倒並發生移動，從而造成傷害。
- 搬運本品時，請將其牢固固定住。否則，本品可能會掉落、發生故障，或落在您的腳上造成傷害。
- 在多塵環境下使用本品時，應增加清潔海綿過濾網的頻率。多塵環境容易造成海綿篩檢程式堵塞及發生火災。
- 請務必使用專為本設備設計的電池組。使用其他電池組可能會導致受傷和火災。
- 電池組未使用時，請使其遠離金屬物體，例如迴紋針、硬幣、鑰匙、釘子、螺絲或其他小型金屬物體，這些物體可能會導致兩個端子連通。電池端子如果短路，可能會導致燃燒或火災。
- 在惡劣的條件下，液體可能會從電池中噴出；請避免接觸。如果意外接觸到，請用水沖洗。如果液體接觸到眼睛，請另行尋求醫療協助。從電池中噴出的液體可能會造成刺激或灼傷。
- 請勿使用已損壞或改裝的電池組或設備。已損壞或改裝的電池可能出現不可預知的結果，進而導致起火、爆炸或受傷等風險。
- 請勿使電池組或設備曝露於火焰中或使其過熱。曝露於火焰中或高於 130°C 的溫度可能會引起爆炸。
- 請遵守所有充電說明，並且請勿在說明書中指定的溫度範圍之外為電池組或設備充電。充電不當或溫度超出規定範圍可能會損壞電池並增加火災風險。
- 請由合格的維修人員進行維修，並且僅使用相同的替換零件。如此可確保產品的安全性。
- 除了使用和保養說明中所述的項目之外，請勿修改或嘗試修理本產品或電池組。

電池盒的重要安全指示

- 在使用電池盒之前，請閱讀 (1) 電池充電器、(2) 電池和 (3) 使用電池的產品上的所有說明和警告標誌。
- 請勿拆解或竄改電池盒。否則可能會導致起火、過熱或爆炸。
- 如果可運作的時間變得非常短，請立即停止操作。否則可能會導致過熱、燒傷，甚至爆炸的風險。
- 如果電解液進入眼睛，請用清水沖洗並立即就醫。這種情況可能會導致喪失視力。
- 請勿使電池盒短路。
 - 請勿用任何導電材料碰觸端子。
 - 請避免將電池盒與釘子、硬幣等其他金屬物體一起存放在容器中。
 - 請勿將電池盒曝露於水中或雨中。

關於電池供電設備的安全警告

電池供電設備的使用和保養

- 防止意外啓動。在連接電池組、拿起或搬運設備之前，請確認開關位於關閉位置。搬運設備時如果將手指放在開關上，或在開關位於開啓位置時供電給設備，都可能會導致發生意外。
- 進行任何調整、更換配件或存放設備之前，請從設備上斷開電池組的連接。上述預防性安全措施可降低意外啓動設備的風險。
- 請務必以製造商指定的充電器進行充電。適用於特定類型電池組的充電器如果用於其它類型電池組，可能會有發生火災的風險。

電池短路可能會導致大電流流動、過熱，並可能導致燃燒甚至損壞。

6. 請勿將設備和電池盒存放在溫度可能達到或超過 50 °C (122 °F) 的位置，也請勿在上述環境中使用。
7. 即使電池盒已嚴重損壞或電力完全用盡，也不要將其焚燒。電池盒可能會著火爆炸。
8. 請勿對電池盒打釘、切割、擠壓、拋擲或摔落，或以堅硬物體撞擊電池盒，這類行為可能導致起火、過熱或爆炸。
9. 請勿使用損壞的電池。
10. 隨附的鋰離子電池符合「危險物品法規」的要求。若要進行商業運輸，例如第三方、貨運承攬商，必須注意包裝和標籤的特殊要求。準備將要運輸的物品時，必須諮詢危險物質專家，並請遵守可能更詳細的國家法規。用膠帶黏住或遮蓋暴露的接點，並包裹電池使其不會在包裝內移動。
11. 處置電池盒時，請將其從設備中取出並放置在安全的地方。請遵守當地有關電池處置的規定。
12. 請務必僅將電池用於 Makita 指定的產品。將電池安裝至不相容的產品上，可能會導致起火、過熱、爆炸或電解液洩漏。
13. 如果長時間不使用設備，必須從設備中取出電池。
14. 使用期間和使用之後，電池盒可能會發熱，這可能會導致燙傷或低溫灼傷。處理高溫的電池盒時，請特別小心。
15. 請勿在使用之後立即觸碰設備的端子，因為其溫度可能會很高而導致燙傷。
16. 請勿讓碎屑、灰塵或泥土卡在電池盒的端子、孔洞和凹槽中，否則可能會導致性能下降或造成設備或電池盒損壞。
17. 除非設備支援在高壓電源線附近使用，否則請勿在高壓電源線附近使用電池盒，否則可能會導致工具或電池盒故障或損壞。
18. 請將電池放置於兒童接觸不到的地方。

請保存以下指示。

▲注意：只能使用原裝 Makita 電池。使用非原廠的 Makita 電池或改造過的電池可能會導致電池爆炸，引起火災、人身傷害和損壞。它還會將使產品和充電器的保固服務失效。

有關維持最長電池壽命的提示

1. 在電池完全放電之前，請為電池盒充電。發現設備電量不足時，請務必停止設備運作並為電池盒充電。
2. 請勿為已充滿電的電池盒充電。過度充電會縮短電池的使用壽命。
3. 請在 10 °C - 40 °C (50 °F - 104 °F) 的室溫中為電池盒充電。請讓高溫的電池盒冷卻後再充電。
4. 不使用電池盒時，務必將電池盒從設備或充電器中取出。
5. 如果電池盒將會長時間不使用（超過六個月），請將其充電。

零部件說明

► Fig.1

1	控制台	2	電池蓋
3	上蓋	4	手柄
5	提手	6	開啓工具
7	上蓋掛鉤	8	輪子
9	篩檢程式蓋	10	"DC IN" 插座
11	USB 供電埠	12	電源按鈕
13	製冷 / 製熱切換按鈕	14	溫度顯示屏
15	電池指示器	16	降溫按鈕
17	升溫按鈕	18	"DC IN" 指示燈
19	溫度單位	20	製熱模式指示燈
21	製冷模式指示燈	-	-

操作

▲注意：切勿將容易腐爛的東西放在艙室內。否則，食物或飲料可能會發生腐爛。

注：當在高濕環境下使用設備時，設備上可能有露水凝結。這不是設備的故障。請使用幹布擦去設備上的露水。

1. 連接電源

A) 電池

▲注意：在安裝或卸下電池盒之前，請務必關閉設備。

▲注意：安裝或取出電池盒時，請確實握住設備和電池盒。若未確實握住設備和電池盒，可能會從手中滑落，損壞設備和電池盒並造成人身傷害。

▲注意：打開或關閉電池蓋時注意不要夾到手指。

▲注意：小心不要讓手指夾在電池組和端子之間。這會造成劃傷。

若要安裝電池盒，請打開電池蓋。請將電池盒上的榫片對準外殼上的凹槽，然後將其滑入到位。將它完全插入，直到鎖定位並發出咔嚓聲。然後關閉電池蓋。

若要取出電池盒，請滑動電池盒正面的按鈕，同時將電池盒從設備上滑出。

▶ **Fig.2** 1. 紅色指示燈 2. 按鈕 3. 電池盒

▲注意：請務必將電池盒完全裝入，直到看不見紅色指示燈為止。否則，它可能會意外掉出設備，對您或周圍的人造成傷害。

▲注意：請勿強行安裝電池盒。如果無法輕易滑入電池盒，表示電池盒未正確插入。

注：雖然設備使用一個電池盒運作，但最多可以安裝兩個電池盒。

B) 交流配接器（僅用於休閒車）

選購配件

以交流電源使用本設備時，請使用設備隨附的交流電源適配器。將插頭一端插入「DC IN」插口，然後將另一端插入插座內。

當用交流配接器對設備供電時，「DC IN」指示燈亮起。

C) 點煙器配接器

使用帶有點煙器插座的設備時，請使用設備隨附的點煙器配接器。將插頭一端插入「DC IN」插口，然後將另一端插入點煙器插座內。

當用點煙器配接器對設備供電時，「DC IN」指示燈亮起。

▲注意：請將插頭完全插入到「DC IN」插口。否則，可能會導致插頭變形或引發火災事故。

▲注意：未插入電源線時，請務必確實關閉插座蓋。否則，可能有異物進入設備並導致故障發生。

注意：【僅用 18V (LXT) 電池供電時】當用 18V (LXT) 電池盒供電使設備工作約 24 小時後，電池盒可能會關閉自己的電源，從而對電池盒起到保護作用。在這種情況下，本品無法使用電池供電運行，電池指示燈也會熄滅。為恢復電池供電，請卸下並重新安裝電池盒。

注：當設備切換電源時，壓縮機將停止工作 3 分鐘左右，從而對壓縮機起到保護作用。

注：關閉設備後，由於壓縮機的保護作用，需要大約 3 分鐘的時間才能重新啟動壓縮機。

2. 打開設備

按下電源按鈕，打開設備。再次按下電源按鈕，關閉設備。

3. 切換製冷 / 製熱模式

按下製冷 / 製熱開關按鈕切換工作模式。

- 當設備在製冷模式下工作時，製冷模式指示燈亮起。
- 當設備在製熱模式下工作時，製熱模式指示燈亮起。

溫度顯示幕閃爍顯示控制溫度。

4. 選擇控制溫度

按上升溫按鈕或降溫按鈕，選擇控制溫度。參見《規格》一章查找可選控制溫度。

設備在無任何操作後 5 秒開始製冷 / 製熱，然後控制溫度停止閃爍，溫度顯示幕上顯示當前溫度。

當前溫度達到控制溫度時，設備停止製冷 / 製熱。







高效製冷技巧

- 如果長時間打開上蓋，會導致艙室內溫度明顯上升。
- 定期清潔與食物接觸的清潔表面和可接觸到的排水系統。
- 將生肉和魚存放在艙室內合適的容器中，以免與其他食物接觸或滴落在其他食物上。
- 如果艙室長時間空置：
 - 關閉設備。
 - 對艙室除霜。
 - 清潔、晾乾艙室。
 - 使上蓋保持打開狀態，防止艙室內滋生黴菌。

功能

指示剩餘電池容量











電池指示燈顯示剩餘電量。剩餘電量如下表所示。

電池指示燈	剩餘容量
 亮起  熄滅	
	50% 至 100%
	20% 至 50%
	0% 至 20%
 (閃爍)	為電池充電。

(僅適用於帶有指示燈的電池盒)

按下電池盒上的檢查按鈕以顯示剩餘的電池容量。指示燈會亮起幾秒鐘。

► Fig.3 1. 指示燈 2. 檢查按鈕

指示燈	剩餘容量
 亮起  熄滅  閃爍	
	75% 至 100%
	50% 至 75%
	25% 至 50%
	0% 至 25%
	為電池充電。
 ↑ ↓ 	電池可能已經故障。

注：根據使用條件和環境溫度，指示值可能與實際容量存在少許差異。

注：當電池保護系統運作時，第一個（最左邊）指示燈將會閃爍。

設備 / 電池保護系統

設備配有保護系統。該系統會自動切斷電源，延長設備和電池壽命。如果將設備或電池置於以下任一條件下，設備將會在運行期間自動停止。

- **電池過放保護**
當電池容量變低時，設備會自動停止。電池指示燈提示應為電池充電。從設備上拆下電池並給電池充電。
- **過放保護**
當設備 / 電池的運行方式可能導致其吸收異常大電流，設備將自動停止運行。在這種情況下，請停止導致設備超載的應用。然後打開設備使其重新開機。
- **欠壓保護**
當汽車的輸入電壓低於額定電壓時，此保護系統會關閉設備，溫度顯示幕上顯示「F3」，並伴有嗶嗶聲。
- **過壓保護**
當汽車的輸入電壓高於額定電壓時，此保護系統會關閉設備，溫度顯示幕上顯示「F4」，並伴有嗶嗶聲。
- **短路保護**
設備具有短路保護功能。如發生短路，請將設備送往牧田授權的服務中心或工廠服務中心。

對其他原因的保護

保護系統還針對可能造成設備損壞的其他原因而設計，從而使設備自動停止。當設備暫停運行或停止運行時，請按下列步驟清除故障。

1. 關閉設備，然後再次打開設備重新開機。
2. 對電池充電或將電池更換為充滿電的電池。
3. 讓設備和電池冷卻下來。

如果恢復保護系統後仍沒有任何改善，請聯繫牧田服務中心。

傾斜保護功能

本品配有傾斜保護功能。在製冷模式下運行設備時，如果設備按下列角度之一放置，設備將自動關閉。

- A) 當設備與圖 A 顯示的水平角等於或大於 30° 時，設備關機，溫度顯示幕上顯示一會兒「F1」。設備回到水準位置後 3 分鐘才能重新啟動。

► Fig.4

- B) 當設備與圖 B 顯示的水平角等於或大於 30° 時，設備關機，溫度顯示幕上顯示一會兒「F1」。設備回到水準位置後 3 分鐘才能重新啟動。

► Fig.5

- C) 當設備與圖 C 顯示的水平角等於或大於 30° 時，設備關機，溫度顯示幕上顯示一會兒「F1」。設備回到水準位置後 3 分鐘才能重新啟動。

► Fig.6

- D) 當設備與圖 D 顯示的水平角等於或大於 30° 時，設備關機，溫度顯示幕上顯示一會兒「F1」。設備回到水準位置後 3 分鐘才能重新啟動。

► Fig.7

USB 充電

電池倉內有 USB 埠。USB 埠在工作狀態下持續輸出 5V 電壓。

記憶功能

設置控制溫度後，如果使用者在 5 秒內沒有操作，將產生當前設置記憶。下次，設備會按相同的設置啟動。

切換溫度單位

您可以按照以下步驟切換溫度單位 °C (攝氏度) 或 °F (華氏度)。

1. 打開設備。
2. 按下製冷 / 製熱切換按鈕，直至單位 (°C 或 °F) 開始閃爍。
3. 按下升溫按鈕或降溫按鈕，選擇單位。
4. 按下製冷 / 製熱切換按鈕，或讓設備保持 5 秒鐘，不進行任何操作。單位選擇完成。

肩帶

▲注意：確保肩帶連接正確。否則可能導致墜落事故。

1. 讓肩帶穿過左右把手。
2. 扣上肩帶。

► Fig.8

錯誤代碼

如出現特定錯誤，溫度顯示幕上會顯示下列代碼。

錯誤代碼	問題
F1	傾斜保護啟動。參見傾斜保護功能部分。
F2	電池耗盡。
F3	輸入電壓低。參見汽車輸入保護章節。
F4	輸入電壓高。參見過壓保護章節。
F5	設備感測器有問題。請將設備送往牧田授權的服務中心或工廠服務中心。

維護

▲注意：嘗試進行檢查或維護之前，請務必確認設備電源已關閉、電源插頭已拔下，並已取出電池盒。

須知：請勿使用汽油、稀釋劑、酒精等。否則可能會導致變色、變形或破裂。

為維持本產品的安全與可靠性，維護或調整以外的任何維修作業，皆必須由經過 Makita 授權者或工廠服務中心執行，並且應一律使用 Makita 替換零件。

清潔

- 定期清潔艙室內的油漬。
- 清潔艙室內部四周，防止出現異味。
- 定期清潔海面篩檢程式上的灰塵，以提高製冷效率。
- 上蓋密封條易髒，請及時清潔。

解凍

解凍時，請關閉電壓並等待霜融化。然後擦去水。

清潔海綿篩檢程式。

▲注意：清潔海綿篩檢程式後，請務必將其安裝在設備上。如果在沒有海綿篩檢程式的情況下操作設備，可能會導致設備故障。

1. 按圖中箭頭方向滑動篩檢程式蓋，然後取下蓋。
2. 取下並清潔海綿篩檢程式。

► Fig.9

3. 裝回海綿篩檢程式和篩檢程式蓋。

► Fig.10

選購配件

▲注意：建議將這些配件或附件搭配本手冊中指定的 **Makita** 設備一起使用。使用其他配件或附件可能會導致人員受傷。請務必將配件或附件用於其指定用途。

如需協助以取得有關這些配件的詳細資訊，請諮詢當地的 **Makita** 服務中心。

- 交流配接器
- **Makita** 原廠電池和充電器

注：此列表中的某些項目可能為設備包裝中的標準配件。各國家 / 地區的配件可能不同。

台灣RoHS限用物質含有量標示
請掃描右方QR Code或參考下列網址；
<https://makita.com.tw/rohs/>



生產製造商名稱：**Makita Corporation**

進口商名稱：台灣牧田股份有限公司

電話：02-8601-9898

傳真機：02-8601-2266

地址：新北市 24459 林口區文化三路二段 798 號

경고

이 기기는 8세 이상의 어린이와 신체적, 감각적 또는 정신적 능력이 약하거나 경험과 지식이 부족한 사람이 사용할 수 있지만 안전한 방식으로 이 기기를 사용하고 그 위험성을 이해할 수 있도록 감독 또는 지시를 받아야 합니다. 어린이가 이 기기를 가지고 놀지 않게 하십시오! 청소 및 사용 유지 관리는 어린이가 감독이 없는 상황에서 할 수 없습니다.

사양

모델:	CW001G	
용량	20 L	
입력	배터리 카트리지	D.C. 18 V / D.C. 36 V
	AC 어댑터 (옵션 부속품)	AC 어댑터 상의 표시등을 참조하십시오. (입력전력은 국가에 따라 다릅니다.)
	라이터 어댑터	D.C. 12 V / D.C. 24 V
충격방지 보호등급	III	
기후 타입	SN / N / ST / T	
단열재/발포재	폴리우레탄 발포제/사이클로펜테인(C ₅ H ₁₀)	
냉각제	R-1234yf (26 g)	
운전 출력	냉각력 90 W, 발열력 42 W	
크기 (L × W × H)	외부 치수	663 mm × 341 mm × 372 mm
	챔버 안쪽	323 mm × 240 mm × 261 mm
순 중량	16.1 kg (BL4050F × 2포함) / 13.5 kg (배터리 미포함)	
보호 정도	IPX4 (배터리 팩으로만 전원연결 가능)	
온도 조절 선택 가능	냉각 모드	-18°C, -15°C, -10°C, -5°C, 0°C, 5°C, 10°C (0°F, 5°F, 15°F, 25°F, 30°F, 40°F, 50°F)
	발열 모드	30°C, 35°C, 40°C, 45°C, 50°C, 55°C, 60°C (85°F, 95°F, 105°F, 115°F, 120°F, 130°F, 140°F)
USB 전원 포트	A 타입/출력 전압 D.C. 5 V/출력 전류 D.C. 2.4 A	

- 당사의 지속적인 연구개발로 인해 사양은 예고 없이 변경될 수 있습니다.
- 사양은 나라마다 다를 수 있습니다.

사용 가능한 배터리 카트리지 및 충전기

D.C. 18 V 모델	배터리 카트리지	BL1815N / BL1820B / BL1830B / BL1840B / BL1850B / BL1860B
	충전기	DC18RC / DC18RD / DC18RE / DC18SD / DC18SE / DC18SF / DC18SH
D.C. 36 V 모델	배터리 카트리지	BL4020 / BL4025 / BL4040 / BL4050F
	충전기	DC40RA / DC40RB / DC40RC

- 위에 나열된 배터리 카트리지 및 충전기 중 일부는 지역에 따라 판매되지 않을 수 있습니다.

⚠경고: 위에 나열된 배터리 카트리지와 충전기만 사용하십시오. 다른 배터리 카트리지와 충전기를 사용하면 부상 및/또는 화재를 초래할 수 있습니다.

사용 시간

참고: 배터리 타입, 충전 상태, 사용 컨디션에 따라 작동시간이 근사값이거나나 약간 달라질 수 있습니다.

전압	배터리 카트리지	모든 온도조절에 대한 작동 시간(시간)								
		주위 온도가 30°C (85°F)입니다.					주위 온도가 0°C (30°F)입니다.			
		-18°C (0°F)	-10°C (15°F)	0°C (30°F)	5°C (40°F)	10°C (50°F)	30°C (85°F)	40°C (105°F)	50°C (120°F)	60°C (140°F)
18 V	BL1815N × 2	1.6	2.5	3.0	4.0	6.0	2.5	1.8	1.5	1.4
	BL1820B × 2	2.2	3.0	4.5	5.5	8.5	3.0	2.4	2.1	1.9
	BL1830B × 2	3.0	4.5	6.0	8.0	11.5	4.5	3.3	2.9	2.6
	BL1840B × 2	4.0	6.5	8.5	11.0	16.5	6.5	4.5	4.0	3.5
	BL1850B × 2	5.5	8.0	11.0	14.5	21.0	8.0	5.5	5.0	4.5
	BL1860B × 2	6.5	10.0	13.5	17.5	25.5	10.0	7.0	6.0	5.5
36 V	BL4020 × 2	4.0	6.0	8.5	11.0	14.0	7.0	5.0	4.5	3.5
	BL4025 × 2	5.0	8.0	11.0	14.0	18.0	9.5	6.5	6.0	4.5
	BL4040 × 2	8.0	13.0	18.0	22.5	29.0	15.0	10.5	10.0	7.0
	BL4050F × 2	10.0	16.0	22.0	28.0	36.0	18.5	13.0	12.5	8.5

기호

다음은 본 기기에 사용된 기호입니다. 사용하기 전에 각 기호의 의미를 숙지하십시오.



사용 설명서를 읽으십시오.



EU 국가에만 해당
장비는 위험요소가 존재하므로 전기 및 전자 장비, 축전지를 낭비하고 배터리는 환경과 인간의 건강에 부정적인 영향을 미칠 수 있습니다.
가정용 쓰레기와 함께 전기 및 전자기구나 배터리를 폐기하지 마십시오!
전기 및 전자 장비 폐기물에 축전지와 배터리 및 폐 축전지와 폐 배터리뿐만 아니라 국내법에 적응해 전기 장비와 배터리를 낭비하는 축전지는 별도로 저장 및 분리수거 지점에 전달해야 합니다. 도시 폐기물은 환경 보호에 대한 규정에 따라 운영해야 합니다. 이는 장비에 바퀴 달린 통 위에 교차선이 배치된 기호로 표시됩니다.



주의: 화재의 위험이 있습니다.



챔버에 직접 물을 넣지 마십시오. 제품을 물에 넣지 마십시오. 제품에 물을 붓지 마십시오. 그렇지 않으면 전기충격이나 설비고장이 발생할 수 있습니다.

안전 경고

- 이 기기의 사용처는:
 - 자동차에 사용합니다.

- 식품의 냉장과 냉동.

- 배터리 팩으로 전원공급 할 때는 외부에서 사용하십시오.

- 본 제품은 인화성 냉매제를 사용합니다. 설명서를 읽고 내용에 따라 제품을 사용하십시오. 수리가 필요할 때는 서비스 센터에 문의하십시오. 제품 설치 시 가연성 냉매제에 대한 현지 규정을 따르십시오.
- 경고: 본 제품의 통풍구 밖에 물건을 두지 마십시오.
- 경고: 서리를 제거하는 과정에서 제조자가 제시하는 방법 외에 그 어떤 기계설비나 기타 방법을 사용하지 마십시오.
- 경고: 냉매제 회로를 손상시키지 마십시오.
- 경고: 식품보관함 내에는 제조자가 제시한 설비 외에 그 어떤 전자설비도 사용하지 마십시오.
- 본 제품에는 인화성 단열 가스가 포함되어 있습니다. 본 제품을 설치할 때 인화성 단열 가스에 대한 현지 규정을 따르십시오.
- 제품 안에 인화성 추진제를 담은 가스캔과 같은 폭발성 물질을 두지 마십시오.
- 본 제품은 가정용으로 설계된 것으로 사용처는 아래와 같습니다.
 - 상점의 직원 주방, 사무실, 기타 업무 장소
 - 숙박이 가능한 호텔, 모텔, 기타 숙박업소
 - 침대와 조식이 준비된 장소
 - 간단한 식사와 비소매응용 유사 장소
- 전원코드가 손상되었을 때는 반드시 제조자나 기타 수리업체가 제공하는 전원코드로 바꾸거나 전체를 교환하십시오.

11. 경고: 어린이에게 위험할 수 있습니다. 오래된 냉장고나 냉동고를 폐기할 때:
*문짝을 제거하십시오.
12. 본 제품의 사방과 윗면의 틈이 15mm 이상이어야 합니다.
13. 본 제품을 설치할 때 전원코드가 두드러져 있거나 손상되지 않았는지 확인하십시오.
14. 본 제품 후면에 다중 휴대용 소켓구나 휴대용 전력 공급기를 두지 마십시오.
15. 제품 배치



이 표기는 EU지역에서 본 제품을 다른 생활 폐기물과 같이 처리할 수 없음을 나타냅니다. 비규제 폐기를 처리로 인한 환경이나 인체 건강에 대한 손상을 방지하기 위해 자발적으로 분리수거와 자원 재활용을 하십시오. 단열가스는 인화성을 가지고 있습니다. 본 제품을 폐기할 때 인증된 폐기물 처리센터에서만 처리할 수 있습니다. 본 제품을 불꽃에 접촉하지 마십시오.

13. 플러그를 “DC IN” 으로 완전히 끼워 넣으십시오. 그렇지 않으면 플러그 변형이나 화재의 원인이 될 수 있습니다.
14. 제품이 운전하는 동안 작동하지 마십시오. 그렇지 않으면 사고가 발생할 수 있습니다.
15. 자동차 배터리 전량이 적게 남았을 때 엔진 상태에 따라 본 제품을 사용하십시오. 자동차 배터리에 부하걸림을 방지하기 위해 본 제품 사용 후 라이터 소켓을 빼내십시오.
16. AC 어댑터와 라이터 어댑터를 남용하지 마십시오.
17. AC 어댑터와 라이터 어댑터의 플러그를 청결하게 하십시오. 플러그가 물이나 소금과 같은 부착물로 오염되었을 때 녹이 슬거나 변형, 화재의 위험이 있습니다.
18. 제품 작동 직후 AC 어댑터와 라이터 어댑터의 플러그를 만지지 마십시오. 매우 뜨거운 피부에 화상을 입힐 수 있습니다.
19. 본 제품을 해체하지 마십시오.
20. 본 제품 사용중에는 자동차 배터리를 충전하지 마십시오. 본 제품을 적절하지 않은 전압으로 사용할 경우 고장이나 화재가 발생할 수 있습니다.
21. 본 제품 근처에서 인화성 분무기를 사용하지 마십시오. 그렇지 않으면 화재의 원인이 될 수 있습니다.
22. 본 제품 사용중에 젖은 손으로 제품 내부, 특히 금속재질 부분을 만지지 마십시오. 동상의 원인이 될 수 있습니다.
23. 젖거나 기름이 묻은 손으로 플러그를 만지지 마십시오. 전기 충격의 원인이 될 수 있습니다.
24. 의약품이나 학습교재를 제품 안에 넣지 마십시오. 제품에는 엄격한 온도 조절을 필요로 하는 물질을 넣을 수 없습니다.
25. 본 제품을 발판이나 의자로 사용하지 마십시오. 걸려 넘어져 사고의 원인이 될 수 있습니다.
26. 영유아와 애완동물이 본 제품을 가지고 놀지 않도록 하십시오. 본 제품을 아동의 손이 닿지 않는 곳에 두십시오.
27. 제품안에 음식과 음료를 가득 채우지 마십시오. 냉각능력이 떨어져 음식과 음료가 부패할 수 있습니다.
28. 음식과 음료를 냉장 혹은 보온하는 중에는 배터리 전원을 모두 소진하지 않도록 주의하십시오. 개봉된 음식을 오랫동안 보관하지 마십시오. 음식과 음료가 부패할 것입니다.
29. 제품 중의 얼음이나 서리를 제거할 때 나이프나 드라이버를 사용하지 마십시오. 그렇지 않으면 제품 내부가 손상되어 고장이 발생하거나 갇혀있던 가스나 오일이 뿜어져 나올 수 있습니다.
30. 엔진 발전기의 직류출력(DC)을 전원으로 사용하지 마십시오. 그렇지 않으면 고장이 발생할 수 있습니다.
31. 물 등의 물질을 제품 안에 직접적으로 붓지 마십시오. 물이 제품 내부로 들어가 고장의 원인이 될 수 있습니다. 만약 챔버에 물이 모이면 부드러운 천으로 닦아주십시오.
32. 상단을 열 때 손가락이 끼지 않도록 주의하십시오. 쉽게 부패하는 물질은 챔버 안에 넣지 마십시오. 음식이나 음료가 부패할 것입니다.

중요 공지 사항

1. 사용 전 설명서를 자세하게 읽어 보십시오.
2. 사용하는 전압 범위가 명판에 표기된 전압 범위와 같은지 확인하고 전원 코드 플러그가 소켓에 잘 맞았는지, 제대로 꽂아져 있는지 확인하십시오.
3. 장치를 사용하지 않을 때에도 장치를 뒤집거나 15°이상 기울이지 마십시오.
그렇지 않으면 고장이 발생할 수 있습니다.
4. 장치를 운반할 때 상단면이 위를 향하도록 하십시오. 장치를 운반할 때 상하를 뒤집지 마십시오.
그렇지 않으면 고장이 발생할 수 있습니다.
5. 전기 충격을 방지하기 위해 본 제품을 물이나 기타 액체에 넣지 마십시오. 비에 맞지 마십시오.
6. 세척이나 사용하지 않을 때는 배터리를 분리하고 전원 플러그를 빼주십시오.
7. 제조자가 제공하는 부속품 외에는 사용하지 마십시오.
8. 본 제품을 태양 아래 차량 내부나 가열물질 근처와 같은 고온 환경에 두지 마십시오. 냉각성이 떨어지거나 가스가 누출되어 화재의 원인이 될 수 있습니다.
9. 본 제품을 가스 제품 근처에 두지 마십시오. 냉각성이 떨어지거나 가스가 누출되어 화재의 원인이 될 수 있습니다.
10. 압축기의 손상을 피하기 위해 전원 버튼을 자주 누르십시오.(최소 5분 간격)
11. 화재나 흡연을 방지하기 위해 금속박이나 다른 전도 물질을 제품 안에 두지 마십시오.
12. 제품 세척에는 화학 세척 용액과 단단한 도구를 사용하지 마십시오.

34. 보온모드를 작동할 때 제품 내부에 오랫동안 손을 대고 있지 마십시오. 저온 화상의 위험이 있습니다.
35. 제품 안에 음식이나 음료를 넣을 때 챔버 안을 깨끗하게 유지하십시오. 식중독의 위험이 있습니다.
36. 냉장고나 냉동고 챔버 안에서 본 제품을 사용하지 마십시오. 냉장고나 냉동고 챔버 안은 쉽게 이슬이 맺히므로 본 제품에 물방울이 맺어져 사고를 유발할 수 있습니다.
37. 애완동물과 같은 생물을 제품 안에 넣지 마십시오. 본 제품은 생물을 보관할 수 없습니다.
38. 손상된 팩안에 든 냉매제를 넣지 마십시오. 만약 냉매제가 제품에 흘렀다면 제품의 금속 부분에 녹이 슬 수 있습니다. 냉매제가 누출되면 부드러운 천으로 닦아낸 뒤 마른 천으로 다시 한번 닦아주십시오.
39. 견대를 단단히 고정시켜 제품 무게 때문에 떨어지지 않도록 하십시오. 그렇지 않으면 제품이 떨어져 상해를 입을 수 있습니다.
40. 음식과 음료를 제품안에 넣을 때 차거나 뜨거운 것을 미리 넣어두십시오. 냉매제는 단시간 안에 냉각이나 가열을 하지 못합니다.
41. 차 안에서 제품을 사용할 때 제품이 화물칸이나 뒷좌석 발판과 같은 곳에 안정적으로 놓여 고정되어 있는지 확인하십시오. 제품을 좌석 위에 불안정한 상태로 두지 마십시오. 차량이 급발진 혹은 급정거 할 때 제품이 굴러 떨어져 상해를 입을 수 있습니다.
42. 본 제품을 운반시 확실하게 고정시켜 주십시오. 그렇지 않으면 제품이 떨어져 고장의 원인이 되거나 발 위에 떨어져 상해를 입을 수 있습니다.
43. 먼지가 많은 환경에서 사용할 때 스폰지 필터를 더욱 자주 청소해 주십시오. 먼지가 많은 환경은 스폰지 필터를 막히게 하거나 화재로 일으킬 수 있습니다.
4. 기기에 지정된 배터리 팩만 사용하십시오. 다른 배터리 팩을 사용하면 부상 및 화재의 위험을 초래할 수 있습니다.
5. 배터리 팩을 사용하지 않을 때는 배터리의 단자를 연결시킬 수 있는 금속의 종이 클립, 동전, 열쇠, 못, 나사 또는 기타 작은 금속 물체를 가까이에 두지 마십시오. 배터리 단자가 단락되면 화상 또는 화재로 초래할 수 있습니다.
6. 배터리 오용 시 누액이 발생할 수 있습니다. 이 액체에 접촉하지 마십시오. 우발적으로 접촉한 경우에는 물로 씻어내십시오. 눈에 들어간 경우에는 의사의 진료를 받으십시오. 배터리 누액은 피부 염증 또는 화상을 초래할 수 있습니다.
7. 손상되거나 개조된 배터리 팩 또는 기기를 사용하지 마십시오. 손상되거나 개조된 배터리는 예기치 않은 반응을 일으켜 화재, 폭발 또는 부상의 위험을 초래할 수 있습니다.
8. 배터리 팩 또는 기기를 불이나 극심한 온도에 노출시키지 마십시오. 불 또는 130 °C가 넘는 온도에 노출시키면 폭발할 수 있습니다.
9. 모든 충전 지침을 준수하고 배터리 팩 또는 기기를 지침에 명시된 온도 범위 밖에서 충전하지 마십시오. 적절하지 않게 충전하거나 지정된 온도 범위 밖에서 충전하면 배터리가 손상되고 화재의 위험이 증가할 수 있습니다.
10. 반드시 동일한 교체 부품을 사용하여, 자격을 갖춘 수리 기사에게 기기를 서비스 받으십시오. 이 경우에만 제품의 안전을 보장할 수 있습니다.
11. 사용 및 관리 지침에 설명된 경우를 제외하고 기기 또는 배터리 팩을 개조하거나 수리하려고 하지 마십시오.

배터리 공급 설비에 관한 안전 경고

작동 기기의 배터리 사용 및 관리

1. 기기가 우발적으로 작동되지 않도록 주의하십시오. 배터리 팩을 설치하거나, 기기를 집어올리거나 운반하기 전에 스위치가 꺼짐 위치에 있는지 확인하십시오. 손가락을 스위치 위에 올리고 기기를 옮기거나 스위치가 켜진 상태에서 기기에 전원을 공급하면 사고를 초래할 수 있습니다.
2. 기기를 조정하거나, 부속품을 교체하거나, 보관하기 전에 기기에서 배터리 팩을 분리하십시오. 이러한 예방적 안전 조치는 기기가 우발적으로 작동되는 위험을 줄입니다.
3. 제조업체에서 지정한 충전기만 사용하여 충전하십시오. 한 종류의 배터리 팩에만 적합한 충전기에 다른 배터리 팩을 사용하면 화재의 위험을 초래할 수 있습니다.

배터리 카트리지에 대한 중요한 안전 지침

1. 배터리 카트리지를 사용하기 전에 모든 지침과 (1) 배터리 충전기, (2) 배터리 및 (3) 배터리를 사용하는 제품의 주의 표시를 모두 읽어주십시오.
2. 배터리 카트리지를 해제하거나 개조하지 마십시오. 화재, 과열 또는 폭발을 초래할 수 있습니다.
3. 사용 시간이 크게 줄어들면 즉시 사용을 중지하십시오. 과열의 위험이 있어 화상을 입거나 심각한 경우 폭발로 이어질 수 있습니다.
4. 전해액이 눈에 들어간 경우에는 즉시 깨끗한 물로 씻고 의사의 진료를 받으십시오. 시력을 잃게 될 수도 있습니다.
5. 배터리 카트리지를 단락시키지 마십시오:
 - (1) 전도성 물질이 단자에 닿지 않게 하십시오.
 - (2) 배터리 카트리지를 못, 동전 등과 같은 다른 금속 물체와 함께 보관하지 마십시오.
 - (3) 배터리 카트리지를 물이나 빗물에 노출시키지 마십시오.

배터리 단락은 과전류, 과열, 화상 및 고장을 초래할 수 있습니다.

6. 기구 및 배터리 카트리지를 온도가 **50°C(122°F)** 이상으로 올라갈 수 있는 곳에 보관하거나 이러한 환경에서 사용하지 마십시오.
7. 배터리 카트리지가 심각하게 손상되거나 완전히 소모된 경우라도 소각하지 마십시오. 배터리 카트리지가 폭발에서 폭발할 수 있습니다.
8. 배터리 카트리지를 못으로 고정하거나, 자르거나, 부수거나, 떨어뜨리지 마십시오. 단단한 물체로 배터리 카트리지에 충격을 가하지 마십시오. 이러한 행동은 화재, 과열 또는 폭발을 초래할 수 있습니다.
9. 손상된 배터리를 사용하지 마십시오.
10. 포함된 리튬이온 배터리는 위험물안전관리법의 요구 사항이 적용됩니다.

예를 들어 제3차 운송업체의 상업용 운송 수단을 이용할 경우, 포장 및 라벨링에 대한 특정 요구 사항을 준수해야 합니다.

운송할 물품의 준비에 대한 사항은 위험 물질 전문가와 상담해야 합니다. 좀 더 구체적인 수 있는 국가 규정도 준수해야 합니다.

개방 접점에 테이프를 붙이거나 가리고 포장 안에서 움직이지 않도록 배터리를 포장해야 합니다.

11. 배터리 카트리지를 폐기할 때는 기구에서 제거하여 안전한 곳에 폐기하십시오. 배터리 폐기에 관한 현지 규정을 준수하십시오.
12. Makita에서 지정한 제품에만 배터리를 사용하십시오. 배터리를 호환되지 않는 제품에 설치하면 화재, 과열, 폭발 또는 전해액 누액을 초래할 수 있습니다.
13. 만약 제품을 오랫동안 사용하지 않았다면 배터리는 반드시 제품에서 분리하십시오.
14. 사용하는 동안과 사용한 후에 배터리 카트리지는 뜨거워질 수 있으며 이로 인해 화상 또는 저온 화상을 입을 수 있습니다. 배터리 카트리지를 주의해서 취급하십시오.
15. 사용 직후에는 기구의 단자가 화상을 입을 정도로 뜨거워질 수 있으니 만지지 마십시오.
16. 배터리 카트리지의 단자, 구멍 및 홈에 부스러기, 먼지 또는 흙이 끼지 않게 하십시오. 기구 또는 배터리 카트리지의 성능이 저하되거나 고장을 초래할 수 있습니다.
17. 기구가 고전압 전력선 근처에서의 사용을 지원하지 않으면 배터리 카트리지를 고전압 전력선 근처에서 사용하지 마십시오. 기구 또는 배터리 카트리지의 오작동 또는 고장을 초래할 수 있습니다.
18. 배터리를 어린이 손이 닿는 곳에 두지 마십시오.

본 지침을 보관하십시오.

주의: 정품 Makita 배터리만 사용하십시오. 정품이 아닌 Makita 배터리 또는 개조된 배터리를 사용하면 배터리 파열로 인해 화재, 부상 및 손상을 초래할 수 있습니다. 이 경우에는 Makita 기구 및 충전기에 대한 Makita 보증이 적용되지 않습니다.

배터리 수명을 최대한으로 유지하는 방법

1. 배터리 카트리지가 완전히 방전되기 전에 충전하십시오. 기기의 전원이 부족한 것 같으면 기기의 사용을 중지하고 배터리 카트리지를 충전하십시오.
2. 완전히 충전된 배터리 카트리지를 재충전하지 마십시오. 과충전은 배터리의 수명을 단축시킵니다.
3. 배터리 카트리지를 **10°C - 40°C (50°F - 104°F)**의 실온에서 충전하십시오. 뜨거운 배터리 카트리는 식힌 후에 충전하십시오.
4. 배터리 카트리지를 사용하지 않을 때는 기구 또는 충전기에서 제거하십시오.
5. 배터리 카트리지를 장기간(**6개월 이상**) 사용하지 않을 경우에는 충전해서 보관하십시오.

부품 설명

▶ Fig.1

1	조작반	2	배터리 커버
3	상판	4	핸들
5	윤반 손잡이	6	오프너
7	상판 후크	8	바퀴
9	필터 커버	10	"DC IN" 소켓
11	USB 전원 포트	12	전원 버튼
13	냉각/가열 스위치 버튼	14	온도 표시
15	배터리 계기	16	온도 하강 버튼
17	온도 상승 버튼	18	"DC IN" 지시등
19	온도 단위	20	가열 모드 지시등
21	냉각 모드 지시등	-	-

사용

주의: 쉽게 부패하는 음식을 챔버 안에 두지 마십시오. 음식이나 음료가 부패할 것입니다.

참고: 습한 환경에서 장치를 작동시킬 때 제품에 이슬이 맺힐 수 있습니다. 이것은 제품 고장이 아닙니다. 마른 천으로 제품에 맺힌 이슬을 닦아 주십시오.

1. 전원 연결

A) 배터리

⚠주의: 배터리 카트리지를 제거하기 전에 전원을 끄십시오.

⚠주의: 배터리 카트리지를 설치하거나 제거할 때 기기와 배터리 카트리지를 단단히 잡으십시오. 기기와 배터리 카트리지를 단단히 잡지 않으면 손에서 미끄러져 기기와 배터리 카트리지가 손상되고 부상을 입을 수 있습니다

⚠주의: 배터리 커버를 열거나 닫을 때 손가락이 끼우지 않도록 주의하십시오.

⚠주의: 배터리 함과 단자 사이에 손가락이 끼지 않도록 조심하십시오. 찰과상의 원인이 될 수 있습니다.

배터리 카트리지를 설치하려면 배터리 덮개를 엽니다. 돌기를 하우징의 홈에 맞추고 그대로 밀어 넣으십시오. 찰각하는 작은 소리가 들리고 제자리에 고정될 때까지 끝까지 삽입하십시오.

배터리 커버를 닫으십시오.

배터리 카트리지를 제거하려면 카트리지의 앞면에 있는 버튼을 만 상태에서 기기에서 빼내십시오.

▶ Fig.2 1. 빨간 표시 2. 버튼 3. 배터리 카트리지

⚠주의: 빨간 표시가 보이지 않을 때까지 배터리 카트리지를 완전히 설치하십시오. 그렇지 않으면 배터리 카트리지가 우발적으로 기기에서 떨어져나와 사용자나 주변에 있는 사람이 부상을 입을 수 있습니다.

⚠주의: 배터리 카트리지를 강제적으로 설치하지 마십시오. 카트리지가 쉽게 들어가지 않으면 제대로 삽입되지 않은 것입니다.

참고: 기기는 작동 시 배터리 카트리지 하나를 사용하지만 최대 두 개의 배터리 카트리지를 설치할 수 있습니다.

B) AC어댑터(RV 차량에만 사용 가능)

옵션 부속품

AC 전원으로 제품을 사용할 때 동봉된 AC 어댑터를 사용하십시오. 플러그 한 쪽을 "DC IN" 주입구에 끼운 뒤 다른 한 쪽은 콘센트에 끼우십시오.

AC 어댑터로 전원을 공급받아 제품을 작동시킬 때 "DC IN" 지시등이 켜집니다.

C) 라이터 어댑터

라이터 소켓으로 제품을 사용할 때 동봉된 라이터 어댑터를 사용하십시오. 플러그 한 쪽을 "DC IN" 주입구에 끼우고 다른 한 쪽을 라이터 콘센트에 끼우십시오.

라이터 어댑터로 전원을 공급받아 제품을 작동시킬 때 "DC IN" 지시등이 켜집니다.

⚠주의: 플러그를 "DC IN" 소켓 끝까지 끼워 넣으십시오. 그렇지 않으면 플러그 변형이나 화재의 원인이 될 수 있습니다.

⚠주의: 전원 코드가 연결되어 있지 않을 때는 "DC IN" 소켓 커버를 단단히 닫으십시오. 그렇지 않으면 다른 물질이 제품으로 들어가 고장을 일으킬 수 있습니다.

주의: [18 V (LXT) 배터리로만 전원 공급 시] 18 V (LXT) 배터리 함을 설치하여 24시간 작동 시 배터리 함을 보호하기 위해 자동을 꺼질 것입니다. 이러한 상황에서 본 제품은 배터리로 전원을 공급받을 수 없고 배터리 지시등 또한 꺼집니다. 배터리 전원 공급을 회복하기 위해 배터리 카트리지를 제거했다가 다시 설치하십시오.

참고: 제품의 전원을 전환할 때 압축기가 3분 정도 멈춰 압축기를 보호할 것입니다.

참고: 제품의 전원을 끈 뒤에는 압축기가 보호작동을 하여 3분 뒤에 재작동 하십시오.

2. 제품 열기

전원 버튼을 눌러 제품을 켜십시오. 전원 버튼을 다시 한번 눌러 제품을 끄십시오.

3. 냉각/가열 모드로 전환

냉각/가열 스위치 버튼을 눌러 작동 모드를 전환합니다.

- 제품이 냉각 모드로 작동할 때 쿨링 모드 지시등이 켜집니다.
- 제품이 가열 모드로 작동할 때 가열 모드 지시등이 켜집니다.

온도 표시기가 깜박이며 온도 조절을 표시합니다.

4. 온도 조절 선택

온도 상승 버튼이나 온도 하강 버튼을 눌러 온도 조절을 선택합니다. 온도 조절 선택은 "규격" 장을 참조하십시오.

제품이 아무런 작동 없이 냉각/가열을 시작하지 5초가 지나면 온도 조절이 깜박임을 멈추고 온도계가 현재 온도를 보여줍니다.

제품이 조절 온도에 다르다면 냉각/가열을 멈춥니다.

효율적인 냉각 팁

- 오랫동안 상판을 열어두면 챔버 온도가 심각하게 상승할 수 있습니다.
- 음식이 닿는 표면과 접촉 가능한 배수시스템을 주기적으로 청소하십시오.
- 생고기와 생선은 챔버에 넣을 때는 적당한 용기에 담아 다른 음식에 닿거나 떨어지지 않도록 하십시오.
- 챔버가 오랫동안 비어있는 경우:
 - 제품의 전원을 차단하십시오.
 - 챔버의 서리를 제거하십시오.
 - 챔버를 청소하고 말리십시오.
 - 상판을 열어 곰팡이가 번식하지 않도록 하십시오.

기능

배터리 잔량 표시

배터리 지시등은 배터리에 남은 잔량을 보여줍니다. 남
아있는 배터리 잔량은 아래의 표와 같이 표시됩니다.

배터리 지시등 상태		배터리 잔량
점등	꺼짐	
		50% ~ 100%
		20% ~ 50%
		0% ~ 20%
		배터리를 충전 하십시오. (점멸)

(표시등이 있는 배터리 카트리지에만 해당)

배터리 카트리지의 확인 버튼을 누르면 배터리 잔량이
표시됩니다. 표시등이 몇 초간 점등됩니다.

▶ Fig.3 1. 표시등 2. 확인 버튼

표시등			배터리 잔량
점등	꺼짐	점멸	
			75% ~ 100%
			50% ~ 75%
			25% ~ 50%
			0% ~ 25%
			배터리를 충전 하십시오.
			배터리 고장일 수 있습니다.

참고: 조건 및 주변 온도에 따라 표시가 실제 배터리 잔
량과 약간 다를 수 있습니다.

참고: 배터리 보호 시스템이 작동하면 첫 번째(맨 왼
쪽) 표시등이 깜박입니다.

기구/배터리 보호 시스템

이 기구에는 보호 시스템이 장착되어 있습니다. 이 시스
템은 자동으로 전원을 차단해 제품과 배터리의 수명을
연장합니다. 기구 또는 배터리가 다음 조건 중 하나에 해
당되면 기구는 작동 중에 자동으로 멈춥니다.

- 배터리 과방전 보호**
 배터리 잔량이 적어지면 제품이 자동으로 작동을
멈춥니다. 배터리 지시등이 배터리를 충전해야 함
을 알려줍니다. 배터리를 제품에서 분리해 배터리
를 충전하십시오.
- 과전류 보호**
 제품/배터리가 과하게 많은 전류를 받아들여게 되
면 제품이 자동으로 멈춥니다. 이러한 상황에서는
제품을 정지시켜 과부하를 막으십시오. 그런 다음
기구를 켜서 다시 시작하십시오.
- 저전압 보호**
 차량의 입력 전압이 정격 전압보다 낮을 때 이 보호
시스템은 제품을 정지시켜 온도 표시는 "F3"로 나
타남과 동시에 삐삐 소리가 납니다.
- 과전압 보호**
 입력 전압이 정격 전압보다 높을 때 이 보호 시스템
은 제품을 정지시켜 온도 표시는 "F4"로 나타남과
동시에 삐삐 소리가 납니다.
- 합선 보호**
 합선의 경우에 대비해 회로는 합선 보호 기능을 가
지고 있습니다. 이러한 상황에 장치를 마키타 지정
점이나 공장 서비스 센터로 보내십시오.

다른 원인에 대한 보호

보호 시스템은 제품 손상을 일으킬 수 있는 다른 원인에
대해서도 설계 되어있어 장치가 자동으로 멈출 것입니
다. 장치가 일시정지 또는 정지되었을 때 문제를 해결하
기 위해 아래의 단계에 따르십시오.

- 장치를 껐다가 다시 켜십시오.
- 배터리(1개 혹은 다수)를 충전하거나 완충된 배터리
로 바꿔주십시오.
- 장치와 배터리(1개 혹은 다수)를 식혀주십시오.

보호 시스템 회복에도 개선이 되지 않는다면 현지의 마
키타 서비스 센터로 문의하십시오.

기울어짐 보호 기능

본 제품에는 기울어짐 보호 기능이 있습니다. 제품을 클
링 모드로 작동할 때 제품의 각도가 아래의 각도보다 작
으면 자동으로 멈춥니다.

- A) 설비가 그림 A 같이 수평이거나 30°보다 클 때 제품은 꺼지고 온도 표시는 잠깐동안 "F1"로 나타납니다. 제품을 수평위치로 되돌린 뒤 3분이 지나야 재시작 할 수 있습니다.

▶ Fig.4

- B) 제품이 그림 B 같이 수평이거나 30°보다 클 때 제품은 꺼지고 온도 표시는 잠깐동안 "F1"로 나타납니다. 제품을 수평위치로 되돌린 뒤 3분이 지나야 재시작 할 수 있습니다.

▶ Fig.5

- C) 설비가 그림 C 같이 수평이거나 30°보다 클 때 제품은 꺼지고 온도 표시는 잠깐동안 "F1"로 나타납니다. 제품을 수평위치로 되돌린 뒤 3분이 지나야 재시작 할 수 있습니다.

▶ Fig.6

- D) 설비가 그림 D 같이 수평이거나 30°보다 클 때 제품은 꺼지고 온도 표시는 잠깐동안 "F1"로 나타납니다. 제품을 수평위치로 되돌린 뒤 3분이 지나야 재시작 할 수 있습니다.

▶ Fig.7

USB 충전

배터리함에 USB 포트가 있습니다. USB 포트는 작동 상태에서 5V의 전압을 송출합니다.

기억 기능

온도 조절 세팅 후 사용자가 5초 안에 작동하지 않으면 현재 세팅이 기억됩니다. 다음에 장치가 같은 세팅으로 시작됩니다.

온도 단위 전환

아래 단계에 따라 온도단위를 °C (degree Celsius) 나 °F (degree Fahrenheit)로 바꿀 수 있습니다.

1. 장치를 켭니다.
2. 냉각/가열 스위치 버튼을 단위 (°C 또는 °F)가 깜박일때까지 누릅니다.
3. 온도 상승 버튼이나 온도 하강 버튼을 눌러 단위를 선택합니다.
4. 냉각/가열 스위치 버튼을 누르거나 아무런 작동 없이 5초간 그대로 두십시오. 단위 선택이 완료되었습니다.

견대

주의: 견대가 잘 연결되었는지 확인하십시오. 그렇지 않으면 추락 사고가 발생할 수 있습니다.

1. 견대를 좌우측 손에 매십시오.
2. 벨트를 잠그십시오.

▶ Fig.8

에러 코드

특정한 에러가 발생했을 때 온도 표시기는 아래와 같은 코드를 보여줍니다.

에러 코드	문제
F1	기울어짐 보호를 시행합니다. 기울어짐 보호 기능 부분을 참조하십시오.
F2	배터리가 소진되었습니다.
F3	입력 전압이 낮습니다. 차량 입력 보호 장절 내용을 참조하십시오.
F4	입력 전압이 높습니다. 과전압 보호 장절 내용을 참조하십시오.
F5	제품 센서에 문제가 발생하였습니다. 제품을 마키타 지정점이나 공장 서비스 센터로 보내십시오.

유지관리

주의: 기기를 점검하거나 정비하기 전에 기기가 꺼져 있고, 전원에서 분리되어 있으며, 배터리 카트리지가 제거되어 있는지 확인하십시오.

주의: 휘발유, 벤젠, 희석제, 알코올 등을 절대 사용하지 마십시오. 변색, 변형 또는 균열이 발생할 수 있습니다.

제품의 안전성과 신뢰성을 유지하기 위해 수리, 기타 유지관리 또는 조정 작업은 Makita 공인 서비스 센터 또는 공장 서비스 센터에서 Makita 교체 부품을 사용하여 수행되어야 합니다.

청소

- 챔버의 기름얼룩을 정기적으로 닦아주십시오.
- 악취를 방지하기 위해 챔버 내부를 닦아주십시오.
- 냉장 효과를 개선하기 위해 스펀지 필터의 먼지를 제거해 주십시오.
- 상판의 실링 스트립은 더러워지기 쉬우므로 바로 청소해 주십시오.

해동

해동 시 전원을 끈 뒤 서리가 녹을 때까지 기다리십시오. 그리고 물을 닦아 내십시오.

스폰지 필터를 씻으십시오.

⚠ 주의: 스폰지 필터를 씻은 뒤 제품에 설치하였는지 확인하십시오. 스폰지 필터 없이 장치를 작동시키면 고장을 일으킬 수 있습니다.

1. 그림의 화살표 방향으로 필터 커버를 밀어내 필터 커버를 분리하십시오.
2. 스폰지 필터를 분리해 스폰지 필터를 씻으십시오.
▶ Fig.9
3. 스폰지 필터를 설치하고 필터 커버를 닫으십시오.
▶ Fig.10

옵션 부속품

⚠ 주의: 이러한 부속품 또는 부착물을 이 설명서에 지정된 Makita 기구에 사용할 것을 권장합니다. 다른 부속품 또는 부착물을 사용할 경우 부상의 위험이 있습니다. 부속품 또는 부착물을 명시된 용도로만 사용하십시오.

부속품에 대한 자세한 지원이 필요하면 로컬 Makita 서비스 센터에 문의하십시오.

- AC 어댑터
- Makita 정품 배터리 및 충전기

참고: 목록에 있는 일부 품목은 기본 부속품으로 기구 패키지에 포함되어 있을 수 있습니다. 이것은 나라마다 다를 수 있습니다.

PERINGATAN

Peralatan ini dapat digunakan oleh anak-anak berumur 8 tahun ke atas dan orang-orang dengan keterbatasan kemampuan fisik, sensori atau mental, atau yang kekurangan pengalaman dan pengetahuan jika mereka telah diberikan pengawasan atau panduan tentang penggunaan alat dengan cara yang aman dan memahami bahaya-bahaya yang ada. Anak-anak tidak boleh bermain dengan peralatan ini. Pembersihan dan perawatan pengguna tidak boleh dilakukan oleh anak-anak tanpa pengawasan.

SPEKIFIKASI

Model:		CW001G
Kapasitas		20 L
Input	Kartrij baterai	D.C. 18 V / D.C. 36 V
	Adaptor AC (Aksesori opsional)	Lihat indikasi pada adaptor AC. (Tegangan input bervariasi tergantung pada negara.)
	Adaptor pemantik rokok	D.C. 12 V / D.C. 24 V
Kelas perlindungan anti-guncangan		III
Jenis iklim		SN / N / ST / T
Bahan insulasi/Bahan busa		Busa poliuretan / Siklopentana (C ₅ H ₁₀)
Refrigeran		R-1234yf (26 g)
Daya pengoperasian		daya pendinginan 90 W, daya pemanasan 42 W
Dimensi (P × L × T)	Dimensi eksternal	663 mm × 341 mm × 372 mm
	Bagian dalam ruang	323 mm × 240 mm × 261 mm
Berat bersih		16,1 kg (dengan BL4050F×2) / 13,5 kg (tanpa baterai)
Tingkat perlindungan		IPX4 (hanya mendapatkan daya dari baterai)
Suhu kendali yang dapat dipilih	Mode pendinginan	-18°C, -15°C, -10°C, -5°C, 0°C, 5°C, 10°C (0°F, 5°F, 15°F, 25°F, 30°F, 40°F, 50°F)
	Mode pemanasan	30°C, 35°C, 40°C, 45°C, 50°C, 55°C, 60°C (85°F, 95°F, 105°F, 115°F, 120°F, 130°F, 140°F)
Port suplai daya USB		Tipe A / Tegangan output D.C. 5 V / Arus output D.C. 2,4 A

- Karena program riset dan pengembangan kami yang berkelanjutan, spesifikasi di sini dapat berubah tanpa pemberitahuan.
- Spesifikasi mungkin berbeda-beda di setiap negara.

Kartrij baterai dan pengisi daya yang sesuai

Model D.C. 18 V	Kartrij baterai	BL1815N / BL1820B / BL1830B / BL1840B / BL1850B / BL1860B
	Pengisi daya	DC18RC / DC18RD / DC18RE / DC18SD / DC18SE / DC18SF / DC18SH
Model D.C. 36 V	Kartrij baterai	BL4020 / BL4025 / BL4040 / BL4050F
	Pengisi daya	DC40RA / DC40RB / DC40RC

- Beberapa cartridge baterai yang tercantum di atas mungkin tidak tersedia, tergantung pada wilayah domisili Anda.

⚠ PERINGATAN: Hanya gunakan cartridge baterai yang tercantum di atas. Penggunaan kartrij baterai serta pengisi daya lainnya dapat menyebabkan cedera dan/atau kebakaran.

Waktu pengoperasian

CATATAN: Waktu pengoperasian adalah perkiraan dan mungkin berbeda tergantung tipe baterai, status pengisian daya, dan kondisi pemakaian.

Voltage	Kartirj baterai	Waktu pengoperasian untuk setiap suhu kendali (jam)								
		Suhu sekitar 30°C (85°F)					Suhu sekitar 0°C (30°F)			
		-18°C (0°F)	-10°C (15°F)	0°C (30°F)	5°C (40°F)	10°C (50°F)	30°C (85°F)	40°C (105°F)	50°C (120°F)	60°C (140°F)
18 V	BL1815N ×2	1,6	2,5	3,0	4,0	6,0	2,5	1,8	1,5	1,4
	BL1820B ×2	2,2	3,0	4,5	5,5	8,5	3,0	2,4	2,1	1,9
	BL1830B ×2	3,0	4,5	6,0	8,0	11,5	4,5	3,3	2,9	2,6
	BL1840B ×2	4,0	6,5	8,5	11,0	16,5	6,5	4,5	4,0	3,5
	BL1850B ×2	5,5	8,0	11,0	14,5	21,0	8,0	5,5	5,0	4,5
	BL1860B ×2	6,5	10,0	13,5	17,5	25,5	10,0	7,0	6,0	5,5
36 V	BL4020 ×2	4,0	6,0	8,5	11,0	14,0	7,0	5,0	4,5	3,5
	BL4025 ×2	5,0	8,0	11,0	14,0	18,0	9,5	6,5	6,0	4,5
	BL4040 ×2	8,0	13,0	18,0	22,5	29,0	15,0	10,5	10,0	7,0
	BL4050F ×2	10,0	16,0	22,0	28,0	36,0	18,5	13,0	12,5	8,5

Simbol

Berikut ini menunjukkan simbol-simbol yang mungkin digunakan untuk peralatan ini. Pastikan bahwa Anda memahami artinya sebelum menggunakan.



Baca pedoman petunjuk.



Hanya untuk negara UE
Karena adanya komponen yang berbahaya di dalam peralatan, limbah peralatan listrik dan elektronik, akumulator dan baterai bisa berdampak negatif pada lingkungan dan kesehatan manusia.

Jangan buang peralatan listrik dan elektronik atau baterai bersama dengan sampah rumah tangga!

Sesuai dengan Petunjuk Eropa mengenai limbah peralatan listrik dan elektronik dan akumulator dan baterai, serta adaptasinya terhadap undang-undang nasional, limbah peralatan listrik, baterai, dan akumulator harus disimpan terpisah dan dikirim ke titik pengumpulan terpisah untuk limbah kota, yang beroperasi menurut undang-undang perlindungan lingkungan.

Ini diindikasikan dengan simbol tempat sampah beroda yang dicoret yang ada pada peralatan.



Perhatian: risiko kebakaran.



Jangan mengisi air secara langsung ke dalam ruang.
Jangan merendam peralatan di dalam air.
Jangan menuangkan air pada peralatan.
Jika tidak, sengatan listrik atau malafungsi mungkin dapat terjadi.

PERINGATAN KESELAMATAN

1. **Perangkat ini cocok untuk:**
 - Operasi di kendaraan.

- Mendinginkan dan membekukan makanan.
- Penggunaan untuk camping hanya ketika peralatan mendapatkan daya dari baterai.
2. **Peralatan ini menggunakan REFRIGERAN YANG MUDAH TERBAKAR.** Baca dan ikuti instruksi ini untuk penanganan. Tanyakan kepada pusat layanan kami untuk perbaikan. Saat membuang peralatan, ikuti regulasi setempat mengenai pembuangan REFRIGERAN YANG MUDAH TERBAKAR.
3. **PERINGATAN:** Jaga agar lubang ventilasi di dalam peralatan bebas dari halangan.
4. **PERINGATAN:** Jangan menggunakan perangkat mekanis atau alat lain untuk mempercepat proses pencairan bunga es, selain dari yang direkomendasikan oleh produsen.
5. **PERINGATAN:** Jangan merusak sirkuit refrigeran.
6. **PERINGATAN:** Jangan menggunakan peralatan listrik di dalam kompartemen penyimpanan makanan dari peralatan, kecuali jika peralatan tersebut adalah jenis yang direkomendasikan oleh produsen.
7. **Peralatan ini berisi gas tiup insulasi yang mudah terbakar.** Saat membuang peralatan, ikuti regulasi setempat mengenai pembuangan gas tiup insulasi yang mudah terbakar.
8. **Jangan simpan bahan yang mudah meledak seperti kaleng aerosol dengan propelan yang mudah terbakar di dalam peralatan ini.**
9. **Peralatan ini dimaksudkan untuk digunakan di lingkungan rumah tangga dan penggunaan serupa seperti**
 - area dapur staf di toko, kantor, dan lingkungan kerja lainnya;
 - rumah pertanian dan oleh klien di hotel, motel, dan lingkungan jenis tempat tinggal lainnya;
 - lingkungan jenis kasur dan sarapan;
 - penggunaan catering dan non-ritel serupa.
10. **Jika KABEL SUPLAI rusak, kabel ini harus diganti dengan kabel khusus atau rakitan yang tersedia dari pabrik atau agen servisnya.**

11. **PERINGATAN:** Risiko anak-anak terjebak. Sebelum Anda membuang kulkas atau freezer lama Anda:
 - * Lepaskan pintunya.
12. Jarak bebas untuk pemasangan di sekitar dan di atas unit tidak boleh kurang dari 15mm.
13. Saat memosisikan peralatan, pastikan bahwa kabel daya tidak terlipat atau rusak.
14. Jangan letakkan beberapa stopkontak portabel atau catu daya portabel di bagian belakang peralatan.
15. **Pembuangan peralatan.**



Tanda ini mengindikasikan bahwa produk ini tidak boleh dibuang dengan sampah rumah tangga lainnya di seluruh UE. Untuk mencegah kemungkinan bahaya terhadap lingkungan atau kesehatan manusia dari pembuangan limbah yang tak terkendali, daur ulang peralatan secara bertanggung jawab untuk mempromosikan penggunaan ulang sumber daya material secara berkelanjutan. Gas tiup insulasi mudah terbakar. Saat membuang peralatan, lakukan hanya di pusat pembuangan limbah resmi. Jangan paparkan pada api.

PEMBERITAHUAN PENTING

1. Baca petunjuk penggunaan dengan saksama sebelum menggunakan.
2. Periksa apakah rentang tegangan yang digunakan sama dengan yang ditandai pada papan nama, apakah kabel daya cocok dengan soket, dan pastikan soket diarde dengan baik.
3. Meskipun peralatan sedang tidak digunakan, jangan letakkan peralatan dalam posisi terbalik, atau memiringkannya di atas 15°. Jika tidak, malafungsi mungkin dapat terjadi.
4. Saat membawa peralatan, pastikan bahwa penutup atas peralatan menghadap ke atas. Jangan membawa peralatan dengan posisi terbalik. Jika tidak, malafungsi mungkin dapat terjadi.
5. Jangan merendam peralatan di dalam air atau cairan lainnya untuk mencegah sengatan listrik. Jangan paparkan pada hujan.
6. Saat membersihkan atau saat peralatan sedang tidak digunakan, cabut baterai dan lepas steker listrik.
7. Aksesori apa pun yang tidak direkomendasikan oleh pabrik tidak boleh digunakan.
8. Jangan meletakkan peralatan di tempat yang panas seperti di dalam mobil di bawah sinar matahari atau di dekat bahan pemanas. Kinerja pendinginan mungkin akan berkurang, atau kebocoran gas dapat menimbulkan kebakaran.
9. Jangan meletakkan peralatan di dekat peralatan gas. Kinerja pendinginan mungkin akan berkurang, atau kebocoran gas dapat menimbulkan kebakaran.
10. Jangan menyalakan tombol daya terlalu sering (setidaknya 5 menit setiap waktu) untuk menghindari kerusakan kompresor.
11. Jangan memasukkan foil logam atau bahan konduktif lainnya ke dalam peralatan untuk menghindari kebakaran atau korsleting.
12. Jangan menggunakan cairan pencuci kimia dan alat keras untuk membersihkan produk.
13. Masukkan steker sepenuhnya ke dalam cerukan "DC IN". Kegagalan melakukan hal tersebut dapat merusak steker atau mengakibatkan kebakaran.
14. Jangan mengoperasikan peralatan saat sedang mengemudi. Melakukan hal tersebut mungkin akan mengakibatkan kecelakaan.
15. Saat kapasitas baterai mobil yang tersisa semakin sedikit, gunakan peralatan dengan alat menyala. Setelah menggunakan peralatan, cabut soket pemantik rokok untuk mencegah pengisian baterai mobil.
16. Jangan menyalahgunakan adaptor AC dan adaptor pemantik rokok.
17. Bersihkan steker adaptor AC dan adaptor pemantik rokok. Kotoran seperti air atau garam yang menempel pada steker dapat mengakibatkan karat dan mengakibatkan konduktivitas yang buruk, deformasi atau kebakaran.
18. **Jangan langsung menyentuh steker adaptor AC dan adaptor pemantik rokok setelah pengoperasian.** Adaptor tersebut mungkin sangat panas dan dapat membakar kulit Anda.
19. **Jangan membongkar peralatan.**
20. **Jangan mengisi daya baterai mobil saat menggunakan peralatan.** Penggunaan produk dengan tegangan yang tidak dapat diterima bisa mengakibatkan kegagalan atau kebakaran.
21. **Jangan menggunakan penyemprot yang mudah terbakar di dekat peralatan.** Jika tidak, hal tersebut dapat mengakibatkan kebakaran.
22. **Selama pengoperasian, jangan sentuh bagian dalam peralatan, terutama yang terbuat dari logam, dengan tangan yang basah.** Melakukan hal tersebut dapat mengakibatkan radang dingin.
23. **Jangan pegang steker dengan tangan yang basah atau berminyak.** Melakukan hal tersebut dapat menyebabkan sengatan listrik.
24. **Jangan meletakkan barang seperti obat-obatan atau materi akademis di dalam peralatan.** Peralatan ini tidak dapat menyimpan bahan yang membutuhkan kendali suhu yang ketat.
25. **Jangan menggunakan produk ini sebagai bangku atau kursi.** Hal tersebut dapat mengakibatkan jatuh dan cedera.
26. **Jangan izinkan anak kecil dan hewan peliharaan untuk bermain dengan peralatan ini.** Simpan peralatan jauh dari jangkauan anak-anak.
27. **Jangan mengisi makanan dan minuman yang terlalu banyak di dalam peralatan.** Kinerja pendinginan mungkin akan berkurang, mengakibatkan makanan dan minuman membusuk.
28. **Berhati-hatilah agar tidak kehabisan daya baterai saat menyimpan makanan dan minuman tetap dingin atau hangat.** Jangan simpan makanan yang sudah dibuka untuk waktu yang lama. Makanan dan minuman mungkin akan membusuk.
29. **Jangan menggunakan pisau atau obeng untuk menghilangkan es atau embun beku dari peralatan.** Melakukan hal tersebut mungkin akan merusak bagian dalam peralatan dan mengakibatkan malafungsi, atau gas atau minyak yang tertutup di bagian dalam peralatan bisa menyembur.
30. **Jangan menggunakan output DC (DC) dari mesin genset sebagai catu daya.** Melakukan hal tersebut dapat menyebabkan kegagalan peralatan.
31. **Jangan meletakkan air dan lain-lain secara langsung di dalam peralatan.** Air dapat masuk ke dalam peralatan dan mengakibatkan malafungsi. Jika air terakumulasi di bagian dalam peralatan, seka dengan kain lembut.
32. **Berhati-hatilah agar jari Anda tidak terjepit saat menutup atau membuka penutup atas.**
33. **Jangan meletakkan barang yang mudah rusak di dalam peralatan.** Makanan atau minuman mungkin akan membusuk.

34. Saat mengoperasikan mode pemanasan, jangan sentuh bagian dalam peralatan dengan tangan Anda untuk waktu yang lama. Risiko luka bakar suhu rendah.
35. Saat meletakkan makanan dan minuman di dalam peralatan, jaga agar bagian dalam ruang tetap bersih. Risiko keracunan makanan dan lain-lain.
36. Jangan gunakan peralatan ini di dalam kendaraan lemari es atau ruang lemari es. Kondensasi embun dapat terjadi dengan mudah di kendaraan lemari es dan ruang lemari es, yang membuat tetesan air jatuh ke peralatan dan mengakibatkan malafungsi.
37. Jangan meletakkan makhluk hidup seperti hewan peliharaan di dalam peralatan. Peralatan ini tidak dapat menyimpan makhluk hidup.
38. Jangan meletakkan agen dingin di dalam kantong yang rusak. Jika agen dingin bocor di dalam peralatan, bagian logam dari peralatan dapat terkorosi. Jika agen dingin bocor, seka dengan kain lembut yang lembap, dan kemudian seka sampai kering dengan kain lembut.
39. Pasang tali bahu dengan aman agar tidak terlepas karena berat peralatan. Jika tidak, peralatan dapat jatuh dan mengakibatkan cedera.
40. Saat meletakkan makanan dan minuman di dalam peralatan, letakkan benda dingin atau panas terlebih dahulu. Peralatan ini tidak dapat mendinginkan atau memanaskan dalam waktu singkat.
41. Saat menggunakan peralatan di dalam mobil, pastikan untuk memasang peralatan di tempat yang stabil seperti ruang bagasi atau bagian kaki kursi belakang, dan kencangkan. Jangan meletakkan peralatan di atas kursi dalam keadaan yang tidak stabil. Jika mobil hidup atau berhenti tiba-tiba selama mengemudi, peralatan dapat jatuh dan bergerak, mengakibatkan cedera.
42. Pegang peralatan dengan erat saat membawanya. Jika tidak, peralatan dapat jatuh dan mengakibatkan malafungsi, atau jatuh pada kaki Anda dapat mengakibatkan cedera.
43. Saat menggunakan di lingkungan yang berdebu, bersihkan filter spons lebih sering. Lingkungan yang berdebu mengakibatkan filter spons mudah tersumbat dan bisa mengakibatkan kebakaran.
4. Gunakan peralatan hanya dengan rangkaian baterai yang dirancang khusus. Penggunaan rangkaian baterai lainnya dapat memunculkan risiko cedera dan kebakaran.
5. Saat rangkaian baterai tidak digunakan, jauhkan dari benda logam lainnya, seperti penjepit kertas, koin, kunci, paku, sekrup, atau benda logam kecil lainnya, yang dapat menyambungkan dari satu terminal ke terminal lain. Korsleting pada terminal baterai secara bersamaan dapat menyebabkan luka bakar atau kebakaran.
6. Dalam kondisi yang tidak semestinya, cairan bisa keluar dari baterai; hindari kontak. Jika terjadi sentuhan yang tidak disengaja, bilas dengan air. Jika air mengenai mata, carilah bantuan medis juga. Cairan yang keluar dari baterai dapat menyebabkan iritasi atau luka bakar.
7. Jangan gunakan rangkaian baterai atau peralatan yang rusak atau dimodifikasi. Baterai yang rusak atau dimodifikasi dapat memunculkan reaksi yang tak terduga sehingga menyebabkan kebakaran, ledakan, atau risiko cedera.
8. Jangan paparkan rangkaian baterai atau peralatan terhadap api atau suhu berlebih. Paparan terhadap api atau suhu di atas 130 °C dapat menyebabkan ledakan.
9. Ikuti semua petunjuk pengisian daya dan jangan isi daya rangkaian baterai atau peralatan di luar rentang suhu yang ditentukan dalam petunjuk. Mengisi daya secara tidak tepat atau pada suhu di luar rentang yang ditentukan dapat merusak baterai dan meningkatkan risiko kebakaran.
10. Mintalah teknisi yang berkualifikasi untuk melakukan servis menggunakan hanya suku cadang pengganti yang serupa. Hal ini akan menjamin terjaminnya keselamatan produk.
11. Jangan memodifikasi atau mencoba memperbaiki peralatan atau rangkaian baterai kecuali sebagaimana dinyatakan dalam petunjuk penggunaan dan perawatan.

Peringatan keselamatan untuk peralatan yang dioperasikan dengan baterai

Penggunaan dan perawatan baterai-peralatan

1. Hindari menyalakan alat listrik secara tidak disengaja. Pastikan sakelar dalam posisi mati sebelum menyambungkan ke rangkaian baterai, mengangkat atau membawa peralatan. Membawa peralatan dengan jari Anda pada sakelar atau memberi energi pada peralatan yang sudah menyala dapat memicu kecelakaan.
2. Lepaskan rangkaian baterai dari peralatan sebelum melakukan penyesuaian, mengganti aksesoris, atau menyimpan peralatan. Langkah keselamatan preventif tersebut mengurangi risiko hidupnya peralatan secara tidak disengaja.
3. Isi daya hanya dengan pengisi daya yang ditentukan produsen. Pengisi daya yang sesuai untuk suatu tipe rangkaian baterai dapat memunculkan risiko kebakaran jika digunakan dengan rangkaian baterai lain.

Petunjuk keselamatan penting untuk kartrij baterai

1. Sebelum menggunakan kartrij baterai, baca semua petunjuk dan tanda perhatian pada (1) pengisi daya baterai, (2) baterai, dan (3) produk yang menggunakan baterai.
2. Jangan bongkar atau rusak kartrij baterai. Tindakan ini dapat menyebabkan kebakaran, panas berlebihan, atau ledakan.
3. Jika waktu pengoperasian menjadi terlalu pendek, segera hentikan pengoperasian. Risiko panas berlebih, kemungkinan luka bakar, dan bahkan ledakan bisa muncul.
4. Jika elektrolit masuk ke mata Anda, basuh dengan air bersih dan segera cari perawatan medis. Kemungkinan akibatnya adalah hilangnya pandangan Anda.
5. Hindari korsleting pada kartrij baterai:
 - (1) Jangan sentuh terminal dengan bahan penghantar listrik apa pun.
 - (2) Hindari menyimpan kartrij baterai dalam wadah bersama barang logam lainnya seperti paku, koin, dll.
 - (3) Jangan paparkan kartrij baterai pada air atau hujan.

Korsleting baterai dapat menyebabkan aliran arus listrik yang besar, pemanasan berlebih, kemungkinan luka bakar, dan bahkan kerusakan.

6. Jangan simpan dan gunakan alat serta kartrij baterai di tempat yang suhunya dapat mencapai atau melebihi 50°C (122°F).
7. Jangan bakar kartrij baterai meskipun mengalami rusak parah atau aus sepenuhnya. Kartrij baterai bisa meledak dalam kebakaran.
8. Jangan kikir, potong, hancurkan, lempar, jatuhkan kartrij baterai, atau memukulkannya pada benda keras. Tindakan tersebut dapat menyebabkan kebakaran, panas berlebihan, atau ledakan.
9. Jangan gunakan baterai yang rusak.
10. **Baterai litium-ion yang disertakan tunduk pada persyaratan Peraturan Barang Berbahaya.** Untuk transportasi komersial, seperti oleh pihak ketiga, agen pengiriman, persyaratan khusus tentang pengemasan dan pelabelan harus dipatuhi. Untuk menyiapkan item yang sedang dikirimkan, berkonsultasi dengan ahli tentang bahan berbahaya harus dilakukan. Patuhi juga peraturan nasional yang mungkin lebih terperinci. Plester atau selubungi bagian yang terbuka dan kemas baterai dengan cara yang tidak memungkinkan baterai bergerak di dalam kemasan.
11. **Saat membuang kartrij baterai, lepaskan dari alat dan buang di tempat yang aman. Ikuti peraturan di wilayah Anda tentang pembuangan baterai.**
12. **Gunakan baterai hanya dengan produk yang ditentukan oleh Makita.** Memasang baterai ke produk yang tidak sesuai dapat mengakibatkan kebakaran, panas berlebih, ledakan, atau bocornya elektrolit.
13. **Jika peralatan tidak digunakan dalam waktu lama, baterai harus dilepas dari peralatan.**
14. **Selama dan setelah penggunaan, kartrij baterai dapat mengandung panas yang bisa menyebabkan luka bakar atau luka bakar ringan. Perhatikan penanganan kartrij baterai panas.**
15. **Jangan sentuh terminal alat tepat setelah penggunaan karena terminal menjadi cukup panas dan dapat menyebabkan luka bakar.**
16. **Jangan sampai ada kepingan, debu, atau tanah masuk dalam terminal, lubang, dan lekukan kartrij baterai.** Hal ini dapat mengakibatkan kinerja yang buruk atau kerusakan alat atau kartrij baterai.
17. **Kecuali alat mendukung penggunaan di dekat kabel listrik tegangan tinggi, jangan gunakan kartrij baterai di dekat kabel listrik tegangan tinggi.** Hal ini dapat mengakibatkan malafungsi atau kerusakan alat atau kartrij baterai.
18. **Jauhkan baterai dari anak-anak.**

SIMPAN PETUNJUK INI.

⚠PERHATIAN: Hanya gunakan baterai Makita asli. Penggunaan baterai Makita palsu, atau baterai yang sudah diubah, dapat menyebabkan baterai meletup, kebakaran, cedera pribadi, dan kerusakan. Ini juga akan menghanguskan garansi Makita untuk alat Makita dan pengisi daya.

Saran untuk mempertahankan masa pakai baterai tetap maksimal

1. Isi daya kartrij baterai sebelum benar-benar habis. Selalu hentikan pengoperasian peralatan dan isi daya kartrij baterai saat Anda mendapati kekuatan peralatan yang lemah.
2. Jangan sekali-kali mengisi daya kartrij baterai yang penuh. Pengisian daya berlebihan mengurangi masa pakai baterai.
3. Isi daya kartrij baterai dengan suhu ruang di 10 °C - 40 °C. Biarkan kartrij baterai yang panas berkurang suhunya sebelum diisi daya.
4. Saat tidak menggunakan kartrij baterai, lepaskan dari peralatan atau pengisi daya.
5. Isi daya kartrij baterai jika Anda tidak menggunakannya untuk waktu lama (lebih dari enam bulan).

DESKRIPSI BAGIAN

► Fig.1

1	Panel kendali	2	Penutup baterai
3	Penutup atas	4	Pegangan
5	Pegangan untuk membawa	6	Pembuka
7	Kait penutup atas	8	Roda
9	Penutup filter	10	Soket "DC IN"
11	Port suplai daya USB	12	Tombol daya
13	Tombol sakelar dingin/panas	14	Tampilan suhu
15	Indikator baterai	16	Tombol pengurang suhu
17	Tombol peningkatan suhu	18	Lampu "DC IN"
19	Satuan suhu	20	Lampu mode pemanasan
21	Lampu mode pendinginan	-	-

PENGOPERASIAN

⚠PERHATIAN: Jangan meletakkan barang yang mudah rusak di dalam peralatan. Makanan atau minuman mungkin akan membusuk.

CATATAN: Saat mengoperasikan peralatan di lingkungan dengan kelembapan tinggi, kondensasi uap dapat terjadi pada peralatan. Ini bukan malafungsi peralatan. Gunakan kain kering untuk menyeka kondensasi uap dari peralatan.

1. Menghubungkan catu daya

A) Baterai

⚠PERHATIAN: Selalu matikan alat sebelum memasang atau melepas cartridge baterai.

⚠PERHATIAN: Pegang erat-erat peralatan dan kartrij baterai saat memasang atau melepas kartrij baterai. Kegagalan memegang erat-erat peralatan dan kartrij baterai dapat menyebabkan keduanya terlepas dari tangan Anda sehingga mengalami kerusakan dan Anda mengalami cedera.

⚠PERHATIAN: Berhati-hatilah agar jari Anda tidak terjepit saat membuka atau menutup penutup baterai.

⚠PERHATIAN: Berhati-hatilah agar jari Anda tidak terjepit di antara kartrij baterai dan terminal. Ini dapat mengakibatkan luka syat.

Untuk memasang kartrij baterai, buka penutup baterai. Sejajarkan lidah kartrij baterai dengan alur dalam tempatnya lalu pasang di posisinya. Masukkan terus hingga terkunci di posisinya dengan klik pelan.

Lalu tutup penutup baterai.

Untuk melepas kartrij baterai, geser dari peralatan sambil menggeser tombol di depan kartrij.

► **Fig.2** 1. Indikator merah 2. Tombol 3. Kartrij baterai

⚠PERHATIAN: Selalu pasang kartrij baterai sepenuhnya hingga indikator merah tidak terlihat. Jika tidak, kartrij baterai dapat terlepas dari peralatan dan melukai Anda atau orang lain di sekitar Anda.

⚠PERHATIAN: Jangan pasang kartrij baterai secara paksa. Jika kartrij sulit dimasukkan berarti tidak dipasang dengan benar.

CATATAN:Maksimal dua kartrij baterai dapat dipasang, meskipun peralatan menggunakan satu kartrij baterai untuk pengoperasian.

B) Adaptor AC (Hanya digunakan untuk kendaraan rekreasi)

Aksesori opsional

Saat menggunakan peralatan dengan daya AC, gunakan adaptor AC yang disertakan dengan peralatan. Masukkan steker ke dalam ceruk "DC IN" peralatan dan kemudian masukkan ujung lainnya ke stopkontak.

Saat peralatan beroperasi dengan daya dari adaptor AC, lampu "DC IN" akan menyala.

C) Adaptor pemantik rokok

Saat menggunakan peralatan dengan soket pemantik rokok, gunakan adaptor pemantik rokok yang disertakan dengan peralatan. Masukkan steker ke dalam ceruk "DC IN" peralatan dan kemudian masukkan ujung lainnya ke soket pemantik rokok.

Saat peralatan beroperasi dengan daya dari adaptor pemantik rokok, lampu "DC IN" akan menyala.

⚠PERHATIAN: Masukkan steker sepenuhnya ke dalam cerukan "DC IN". Kegagalan melakukan hal tersebut dapat merusak steker atau mengakibatkan kebakaran.

⚠PERHATIAN: Selalu tutup rapat penutup soket saat kabel daya tidak disambungkan ke stopkontak. Jika tidak, benda asing dapat masuk ke dalam peralatan dan mengakibatkan malafungsi.

PEMBERITAHUAN: [Hanya saat beroperasi dengan baterai 18 V (LXT)] Saat peralatan sudah beroperasi selama sekitar 24 jam dengan kartrij baterai 18 V (LXT) terpasang, kartrij baterai akan mememakan dayanya untuk melindungi baterai. Dalam hal ini, peralatan tidak dapat beroperasi dengan suplai daya baterai dan indikator baterai juga akan mati. Untuk melanjutkan suplai daya baterai, cabut dan pasang kembali kartrij baterai.

CATATAN: Ketika peralatan berganti suplai daya, kompresor akan berhenti selama sekitar 3 menit untuk melindungi kompresor.

CATATAN: Setelah mematikan peralatan, dibutuhkan sekitar 3 menit untuk menghidupkan kembali kompresor karena perlindungan kompresor.

2. Menyalakan peralatan

Tekan tombol daya untuk menyalakan peralatan. Tekan tombol daya sekali lagi untuk mematikan peralatan.

3. Berganti antara mode pendinginan/pemanasan

Tekan tombol sakelar dingin/panas untuk mengganti mode pengoperasian

- Ketika peralatan beroperasi dalam mode pendinginan, lampu mode pendinginan akan menyala.
- Ketika peralatan beroperasi dalam mode pemanasan, lampu mode pemanasan akan menyala.

Tampilan suhu berkedip dan menampilkan suhu kendali.

4. Memilih suhu kendali

Tekan tombol peningkatan suhu atau tombol pengurangan suhu untuk memilih suhu kendali. Lihat bab "SPESIFIKASI" untuk suhu kendali yang dapat dipilih. Peralatan akan memulai pendinginan/pemanasan 5 detik setelah tidak adanya operasi apa pun, kemudian suhu kendali akan berhenti berkedip dan tampilan suhu akan menampilkan suhu saat ini. Peralatan akan menghentikan pendinginan/pemanasan ketika suhu saat ini mencapai suhu kendali.

Tips untuk pendinginan yang efisien

- Membuka penutup atas untuk waktu yang lama dapat mengakibatkan peningkatan suhu di dalam ruang secara signifikan.
- Bersihkan permukaan yang sering bersentuhan dengan makanan dan sistem drainase yang dapat diakses secara teratur.
- Simpan daging mentah dan ikan di dalam wadah yang sesuai di dalam ruang, agar daging tidak bersentuhan dengan atau menetes ke makanan yang lain.
- Jika ruang dibiarkan kosong untuk waktu yang lama:

- Matikan peralatan.
- Cairkan ruang.
- Bersihkan dan keringkan ruang.
- Biarkan penutup atas terbuka untuk mencegah berkembangnya jamur di dalam ruang.

CATATAN: Bergantung pada kondisi penggunaan dan suhu di sekitar, indikasinya mungkin akan sedikit berbeda dari kapasitas sebenarnya.

CATATAN: Lampu indikator pertama (paling kiri) akan berkedip saat sistem perlindungan baterai bekerja.

FUNGSI

Menunjukkan sisa kapasitas baterai

Indikator baterai menampilkan kapasitas baterai yang tersisa. Kapasitas baterai yang tersisa ditampilkan seperti tabel berikut.

Status indikator baterai		Kapasitas sisa
Menyala	Mati	
		50 % sampai 100 %
		20 % sampai 50 %
		0 % sampai 20 %
		Isi daya baterai.

(Hanya untuk kartrij baterai dengan indikator)

Tekan tombol pemeriksaan pada kartrij baterai untuk menunjukkan sisa kapasitas baterai. Lampu indikator menyala selama beberapa detik.

► **Fig.3** 1. Lampu indikator 2. Tombol pemeriksaan

Lampu indikator			Kapasitas sisa
Menyala	Mati	Berkedip	
			75 % sampai 100 %
			50 % sampai 75 %
			25 % sampai 50 %
			0 % sampai 25 %
			Isi daya baterai.
			Baterai mungkin mengalami gangguan fungsi.

Sistem perlindungan alat / baterai

Alat ini dilengkapi dengan sistem perlindungan. Sistem akan secara otomatis memotong daya untuk memperpanjang usia peralatan dan baterai. Selama pengoperasian, alat akan berhenti secara otomatis apabila alat atau baterai berada dalam salah satu kondisi berikut.

- **Perlindungan pengisian daya baterai yang berlebihan**
Saat kapasitas baterai rendah, peralatan akan berhenti secara otomatis. Indikator baterai menampilkan bahwa daya baterai perlu diisi. Cabut baterai dari peralatan dan isi daya baterai.
- **Perlindungan arus berlebih**
Saat peralatan/baterai dioperasikan dalam kondisi yang membuatnya menarik arus yang terlalu tinggi, peralatan akan berhenti bekerja secara otomatis. Dalam situasi ini, hentikan pengoperasian yang membuat peralatan menjadi overload. Kemudian nyalakan ulang alat .
- **Perlindungan tegangan rendah**
Ketika tegangan input mobil lebih rendah dari tegangan pengenalan, sistem perlindungan ini akan mematikan peralatan dan tegangan nominal akan menampilkan "F3" dengan suara bip.
- **Perlindungan tegangan berlebih**
Ketika tegangan input lebih tinggi dari tegangan pengenalan, sistem perlindungan ini akan mematikan peralatan dan tegangan nominal akan menampilkan "F4" dengan suara bip.
- **Perlindungan korsleting**
Sirkuit memiliki fungsi perlindungan korsleting jika terjadi korsleting. Dalam situasi ini, bawa peralatan ke Pusat Layanan Pabrik atau Resmi Makita.

Perlindungan terhadap penyebab lain

Sistem perlindungan juga dirancang untuk penyebab-penyebab lain yang dapat merusak peralatan dan memungkinkan peralatan untuk berhenti secara otomatis. Lakukan semua langkah-langkah berikut untuk menghilangkan penyebab, ketika peralatan telah dihentikan sementara atau berhenti beroperasi.

1. Matikan peralatan, dan kemudian nyalakan lagi untuk memulai ulang.
2. Isi daya baterai atau ganti dengan baterai yang telah terisi dayanya.
3. Biarkan peralatan dan baterai menjadi dingin.

Jika tidak ada perbaikan yang didapatkan setelah memulihkan sistem perlindungan, hubungi Pusat Layanan Makita setempat.

Fungsi perlindungan kemiringan

Peralatan ini dilengkapi dengan fungsi perlindungan kemiringan. Saat mengoperasikan peralatan dalam mode pendinginan, peralatan akan mati secara otomatis jika peralatan ditempatkan pada salah satu sudut berikut.

- A) Ketika peralatan setara atau lebih besar dari 30° dari sudut rata seperti yang ditampilkan A pada gambar, peralatan akan mati dan tampilan suhu akan menampilkan "F1" selama beberapa saat. Dibutuhkan waktu 3 menit untuk memulai ulang setelah peralatan kembali ke posisi rata.

► Fig.4

- B) Ketika peralatan setara atau lebih besar dari 30° dari sudut rata seperti yang ditampilkan B pada gambar, peralatan akan mati dan tampilan suhu akan menampilkan "F1" selama beberapa saat. Dibutuhkan waktu 3 menit untuk memulai ulang setelah peralatan kembali ke posisi rata.

► Fig.5

- C) Ketika peralatan setara atau lebih besar dari 30° dari sudut rata seperti yang ditampilkan C pada gambar, peralatan akan mati dan tampilan suhu akan menampilkan "F1" selama beberapa saat. Dibutuhkan waktu 3 menit untuk memulai ulang setelah peralatan kembali ke posisi rata.

► Fig.6

- D) Ketika peralatan setara atau lebih besar dari 30° dari sudut rata seperti yang ditampilkan D pada gambar, peralatan akan mati dan tampilan suhu akan menampilkan "F1" selama beberapa saat. Dibutuhkan waktu 3 menit untuk memulai ulang setelah peralatan kembali ke posisi rata.

► Fig.7

Pengisian daya USB

Terdapat port USB pada kompartemen baterai. Port USB mengeluarkan tegangan 5V secara terus menerus dalam kondisi operasi.

Fungsi memori

Setelah mengatur suhu kendali, jika pengguna tidak mengoperasikan peralatan dalam 5 detik, pengaturan saat ini akan diingat. Berikutnya, peralatan akan menyala dengan pengaturan yang sama.

Mengganti satuan suhu

Anda dapat mengganti satuan suhu °C (derajat Celsius) atau °F (derajat Fahrenheit) dengan prosedur berikut ini.

1. Nyalakan peralatan.
2. Tekan tombol sakelar dingin/panas hingga satuan (°C atau °F) mulai berkedip.
3. Tekan tombol peningkat suhu atau tombol pengurang suhu untuk memilih satuan.
4. Tekan tombol sakelar dingin/panas, atau biarkan peralatan tanpa operasi apa pun selama 5 detik. Pemilihan satuan selesai.

Sabuk bahu

⚠PERHATIAN: Pastikan sabuk bahu terpasang dengan benar. Jika tidak, alat bisa terjatuh.

1. Pasang sabuk melalui pegangan kiri dan kanan.
2. Kencangkan sabuk.

► Fig.8

Kode kesalahan

Untuk kesalahan yang spesifik, tampilan suhu akan menampilkan kode berikut.

Kode kesalahan	Masalah
F1	Perlindungan kemiringan aktif. Lihat bagian fungsi perlindungan kemiringan.
F2	Kehabisan baterai.
F3	Tegangan input rendah. Lihat paragraf perlindungan input mobil.
F4	Tegangan input tinggi. Lihat paragraf perlindungan tegangan berlebih.
F5	Ada yang salah dengan sensor di dalam peralatan. Bawa peralatan ke Pusat Layanan Pabrik atau Resmi Makita.

PEMELIHARAAN

⚠PERHATIAN: Selalu pastikan apakah peralatan dimatikan, dicabut dari stopkontak, dan kartrij baterai dilepaskan sebelum mencoba melakukan pemeriksaan atau pemeliharaan.

PEMBERITAHUAN: Jangan sekali-kali menggunakan bensin, tiner, alkohol, atau larutan semacamnya. Perubahan warna, perubahan bentuk, atau keretakan bisa terjadi.

Untuk menjaga KEAMANAN dan KEANDALAN produk, perbaikan, setiap perawatan lain, atau penyesuaian, harus dijalankan oleh Pusat Servis Resmi atau Pabrik Makita, yang selalu menggunakan komponen pengganti dari Makita.

Pembersihan

- Bersihkan noda minyak di dalam ruang secara teratur.
- Bersihkan bagian dalam ruang untuk mencegah bau.
- Bersihkan debu pada filter spons secara teratur untuk meningkatkan efisiensi pendinginan.
- Strip segel penutup atas mudah kotor, bersihkan secara teratur.

Mencairkan es

Untuk mencairkan es, matikan daya dan tunggu sampai es mencair. Kemudian seka airnya.

Membersihkan filter spons

⚠️ PERHATIAN: Setelah membersihkan filter spons, pastikan untuk memasangnya pada peralatan. Mengoperasikan peralatan tanpa filter spons dapat mengakibatkan malafungsi.

1. Geser penutup filter sesuai dengan arah panah yang ditunjukkan pada gambar, dan kemudian lepaskan penutup filter.
2. Lepaskan filter spons, bersihkan filter spons.
▶ Fig.9
3. Pasang kembali filter spons dan penutup filter.
▶ Fig.10

AKSESORI OPSIONAL

⚠️ PERHATIAN: Aksesori atau pelengkap ini disarankan untuk digunakan dengan alat Makita Anda yang disebutkan dalam pedoman ini. Penggunaan aksesori atau pelengkap lainnya dapat memunculkan risiko cedera pada pengguna. Gunakan hanya aksesori atau pelengkap untuk tujuan yang telah ditentukan.

Jika membutuhkan bantuan untuk detail lebih lanjut tentang aksesori ini, tanyakan kepada Pusat Servis Makita terdekat.

- Adaptor AC
- Baterai dan pengisi daya asli Makita

CATATAN: Beberapa item pada daftar dapat disertakan dalam paket alat sebagai aksesori standar. Item tersebut mungkin berbeda-beda di setiap negara.

AMARAN

Alat ini boleh digunakan oleh kanak-kanak berumur 8 tahun ke atas dan orang-orang yang mempunyai kekurangan upaya fizikal, deria atau mental atau kekurangan pengalaman dan pengetahuan asalkan mereka telah diberi pengawasan atau arahan mengenai penggunaan alat dengan cara yang selamat dan memahami bahaya yang berkaitan. Kanak-kanak tidak boleh bermain dengan alat ini. Pembersihan dan penyelenggaraan tidak boleh dilakukan oleh kanak-kanak tanpa pengawasan.

SPEKIFIKASI

Model:		CW001G
Kapasiti		20 L
Input	Kartrij bateri	DC 18 V /DC 36 V
	Penyesuai AC (Aksesori pilihan)	Sila rujuk arahan yang terdapat pada penyesuai AC. (Voltan input adalah berbeza bergantung pada negara.)
	Penyesuai pencucuh rokok	DC 12 V /DC 24 V
Kelas perlindungan antikejutatan		III
Jenis iklim		SN / N / ST / T
Bahan penebat/Bahan pembusa		Busa poliuretana/siklopentana (C ₅ H ₁₀)
Bahan penyejuk		R-1234yf (26 g)
Kuasa kendalian		kuasa penyejukan 90 W, kuasa pemanasan 42 W
Dimensi (P × L × T)	Dimensi luaran	663 mm × 341 mm × 372 mm
	Di dalam ruang	323 mm × 240 mm × 261 mm
Berat bersih		16.1 kg (dengan BL4050F×2)/13.5 kg (tanpa bateri)
Kelas perlindungan		IPX4 (hanya dikuasakan oleh pek bateri)
Suhu kawalan yang boleh dipilih	Mod penyejukan	-18°C, -15°C, -10°C, -5°C, 0°C, 5°C, 10°C (0°F, 5°F, 15°F, 25°F, 30°F, 40°F, 50°F)
	Mod pemanasan	30°C, 35°C, 40°C, 45°C, 50°C, 55°C, 60°C (85°F, 95°F, 105°F, 115°F, 120°F, 130°F, 140°F)
Port bekalan kuasa USB		Jenis A/Voltan output DC 5 V/Arus output DC 2.4 V

- Disebabkan program penyelidikan dan pembangunan kami yang berterusan, spesifikasi yang terkandung di dalam ini adalah tertakluk kepada perubahan tanpa notis.
- Spesifikasi mungkin berbeza mengikut negara.

Kartrij dan pengecas bateri yang boleh digunakan

Model DC 18 V	Kartrij bateri	BL1815N / BL1820B / BL1830B / BL1840B / BL1850B / BL1860B
	Pengecas	DC18RC / DC18RD / DC18RE / DC18SD / DC18SE / DC18SF / DC18SH
Model DC 36 V	Kartrij bateri	BL4020 / BL4025 / BL4040 / BL4050F
	Pengecas	DC40RA / DC40RB / DC40RC

- Sesetengah kartrij dan pengecas bateri yang disenaraikan di atas mungkin tidak tersedia bergantung pada kawasan kediaman anda.

AMARAN: Gunakan hanya kartrij dan pengecas bateri yang disenaraikan di atas. Penggunaan kartrij dan pengecas bateri lain boleh menyebabkan kecederaan dan/atau kebakaran.

Masa operasi

NOTA: Masa operasi adalah masa yang dianggarkan dan mungkin berbeza-beza bergantung pada jenis bateri, status pengecasan, dan kondisi penggunaan.

Voltan	Kartrij bateri	Masa kendalian untuk setiap suhu kawalan (jam)								
		Suhu sekitar ialah 30°C (85°F)					Suhu sekitar ialah 0°C (30°F)			
		-18°C (0°F)	-10°C (15°F)	0°C (30°F)	5°C (40°F)	10°C (50°F)	30°C (85°F)	40°C (105°F)	50°C (120°F)	60°C (140°F)
18 V	BL1815N ×2	1.6	2.5	3.0	4.0	6.0	2.5	1.8	1.5	1.4
	BL1820B ×2	2.2	3.0	4.5	5.5	8.5	3.0	2.4	2.1	1.9
	BL1830B ×2	3.0	4.5	6.0	8.0	11.5	4.5	3.3	2.9	2.6
	BL1840B ×2	4.0	6.5	8.5	11.0	16.5	6.5	4.5	4.0	3.5
	BL1850B ×2	5.5	8.0	11.0	14.5	21.0	8.0	5.5	5.0	4.5
	BL1860B ×2	6.5	10.0	13.5	17.5	25.5	10.0	7.0	6.0	5.5
36 V	BL4020 ×2	4.0	6.0	8.5	11.0	14.0	7.0	5.0	4.5	3.5
	BL4025 ×2	5.0	8.0	11.0	14.0	18.0	9.5	6.5	6.0	4.5
	BL4040 ×2	8.0	13.0	18.0	22.5	29.0	15.0	10.5	10.0	7.0
	BL4050F ×2	10.0	16.0	22.0	28.0	36.0	18.5	13.0	12.5	8.5

Simbol

Simbol-simbol yang mungkin digunakan untuk peralatan tersebut adalah sebagai berikut: Pastikan anda memahami maksudnya sebelum menggunakan.



Baca manual arahan.



Hanya untuk negara-negara EU
Sisa peralatan elektrik dan elektronik, akumulator dan bateri mungkin memberikan kesan negatif terhadap alam sekitar dan kesihatan manusia kerana adanya komponen yang berbahaya. Jangan buang peralatan elektrik atau elektronik atau bateri bersama dengan buangan isi rumah!
Sesuai dengan Arahan Eropah mengenai sisa peralatan elektrik dan elektronik, akumulator dan bateri, serta sisa akumulator dan bateri, dan penyesuaiannya menurut undang-undang nasional, sisa peralatan elektrik, bateri dan akumulator harus disimpan secara berasingan dan dikirim ke tempat pengumpulan sampah kota yang terpisah, dan dilupuskan sesuai dengan peraturan perlindungan alam sekitar.
Ini ditunjukkan dengan simbol sebuah tong sampah diberikan tanda silang yang diletakkan pada peralatan.



Perhatian: risiko kebakaran.



Jangan isi air terus ke dalam ruang. Jangan rendamkan alat ke dalam air. Jangan tuangkan air pada alat. Jika tidak, kejutan elektrik atau pincang tugas mungkin berlaku.

AMARAN KESELAMATAN

1. Alat ini adalah sesuai untuk:

- digunakan di dalam kenderaan.

- menyejukkan dan membekukan makanan.
- hanya digunakan untuk berkhemah jika alat dikuasakan oleh pek bateri.

2. **Alat ini menggunakan BAHAN PENYEJUK MUDAH BAKAR.** Baca dan ikuti arahan ini untuk pengendalian. Sila hubungi pusat perkhidmatan kami untuk servis. Semasa membuang alat, ikuti peraturan tempatan mengenai pembuangan BAHAN PENYEJUK MUDAH BAKAR.
3. **AMARAN:** Pastikan lubang pengudaraan pada penutup alat sentiasa tidak terhalang.
4. **AMARAN:** Jangan gunakan alat mekanik atau cara lain untuk mempercepat proses penyahfrosan, selain yang disyorkan oleh pengilang.
5. **AMARAN:** Jangan rosakkan litar bahan penyejuk.
6. **AMARAN:** Jangan gunakan alat elektrik di dalam petak penyimpanan makanan alat, selain yang disyorkan oleh pengilang.
7. **Alat ini mengandungi gas tiupan penebat yang mudah terbakar di dalamnya.** Semasa membuang alat, ikuti peraturan tempatan mengenai pembuangan gas tiupan penebat yang mudah terbakar.
8. **Jangan simpan bahan letupan seperti tin aerosol dengan bahan dorong mudah bakar di dalam alat ini.**
9. **Alat ini dimaksudkan untuk digunakan di rumah tangga dan penggunaan serupa seperti di:**
 - dapur kakitangan di kedai, pejabat dan persekitaran kerja lain;
 - rumah ladang dan digunakan oleh pelanggan di hotel, motel dan persekitaran kediaman lain;
 - persekitaran tempat tidur dan tempat pengambilan sarapan;
 - catering dan penggunaan bukan runcit yang serupa.
10. **Sekiranya KORD KUASA rosak, mesti gantinya dengan kord atau himpunan (assembly) khas yang disediakan oleh pengilang atau ejen servisnya.**

11. **AMARAN: Risiko anak terjebak.** Sebelum membuang peti sejuk atau peti pembeku lama anda:
* Bongkar pintunya.
12. **Kelegaan pemasangan di sekitar dan di atas alat** hendaklah tidak kurang daripada 15 mm.
13. **Semasa menempatkan alat, pastikan kord kuasa tidak terketuk atau rosak.**
14. **Jangan letakkan beberapa soket mudah alih atau bekalan kuasa mudah alih di belakang alat.**
15. **Pelupusan alat.**



Tanda ini menunjukkan bahawa di seluruh negara EU, alat ini tidak boleh dibuat dengan sisa isi rumah lain. Untuk mengelakkan kemungkinan bahaya terhadap alam sekitar atau kesihatan manusia daripada pelupusan sampah tak terkawal, kitar semula secara bertanggungjawab untuk menggalakkan penggunaan semula sumber bahan secara berterusan. Gas tiupan penambat bersifat mudah bakar. Semasa membuang alat, lakukannya hanya di pusat pelupusan sampah yang dibenarkan. Jangan biarkannya terdedah kepada api.

13. **Masukkan palam sepenuhnya ke dalam salur masuk "DC IN".** Kegagalan berbuat demikian boleh membuatkan palam ubah bentuk atau menyebabkan kebakaran.
14. **Jangan kendalikan alat semasa memandu.** Berbuat demikian boleh menyebabkan kemalangan.
15. **Apabila kapasiti bateri kereta hanya tinggal sedikit, gunakan alat dengan enjin berjalan.** Setelah menggunakan alat, cabut koker pencucuh rokok untuk mengelakkan pembebanan bateri kenderaan.
16. **Jangan salahgunakan penyesuai AC dan penyesuai pencucuh rokok.**
17. **Bersihkan palam penyesuai AC dan penyesuai pencucuh rokok.** Kotoran seperti air atau garam yang melekat pada palam boleh menyebabkan karat, sehingga mengakibatkan kekonduksian buruk, ubah bentuk atau kebakaran.
18. **Jangan sentuh palam penyesuai AC dan penyesuai pencucuh rokok sebaik sahaja alat beroperasi.** Mereka mungkin sangat panas dan boleh membakar kulit anda.
19. **Jangan bongkar alat.**
20. **Jangan cas bateri kereta semasa menggunakan alat.** Kegagalan atau kebakaran mungkin terjadi sekiranya voltan yang tidak sesuai digunakan pada alat.
21. **Jangan gunakan penyembur mudah terbakar di sekitar alat.** Jika tidak, ini boleh menyebabkan kebakaran.
22. **Semasa alat beroperasi, jangan sentuh bahagian dalaman alat dengan tangan yang basah, terutama yang terbuat daripada logam.** Berbuat demikian boleh menyebabkan luka beku.
23. **Jangan kendalikan atau memasang palam menggunakan tangan yang berminyak atau basah.** Berbuat demikian boleh menyebabkan kejutan elektrik.
24. **Jangan letakkan ubat-ubatan atau bahan akademik ke dalam alat.** Alat ini tidak dapat digunakan untuk menyimpan bahan-bahan yang memerlukan kawalan suhu yang ketat.
25. **Jangan gunakan alat ini sebagai tangga atau kerusi.** Berbuat demikian boleh menyebabkan kejatuhan dan kecederaan.
26. **Jangan biarkan kanak-kanak dan haiwan kesayangan bermain dengan alat ini.** Jauhkan alat daripada jangkauan kanak-kanak semasa penyimpanan.
27. **Jangan simpan terlalu banyak makanan dan minuman di dalam alat.** Jika tidak, prestasi penyejukan mungkin berkurang, sehingga menyebabkan makanan dan minuman busuk.
28. **Hati-hati agar tidak kehabisan kuasa bateri** sambil memastikan makanan dan minuman tetap sejuk atau suam. Jangan simpan makanan yang telah dibuka untuk masa yang lama. Jika tidak, makanan dan minuman boleh membusuk.
29. **Jangan gunakan pisau atau pemutar skru untuk menghilangkan ais atau fros.** Berbuat demikian boleh merosakkan bahagian dalaman alat dan menyebabkan pincang tugas, atau kebocoran gas atau minyak yang tertutup.
30. **Jangan gunakan output DC penjana enjin sebagai bekalan kuasa.** Berbuat demikian boleh menyebabkan kegagalan.
31. **Jangan masukkan air dan sebagainya terus ke dalam alat.** Air boleh masuk ke dalam alat dan menyebabkan pincang tugas. Sekiranya air terkumpul di dalam ruang, keringkannya dengan kain lembut.
32. **Hati-hati jangan sampai jari terjepit semasa membuka atau menutup penutup bateri.**
33. **Jangan simpan barang-barang yang cepat rosak di dalam ruang.** Jika tidak, makanan dan minuman boleh membusuk.

NOTIS PENTING

1. **Baca manual arahan dengan teliti sebelum penggunaan.**
2. **Periksa sama ada julat voltan yang digunakan sama dengan yang tertera pada plat nama, sama ada palam kord kuasa sesuai dengan soket, dan pastikan soketnya dibumikan dengan baik.**
3. **Walaupun alat tidak digunakan, jangan letakkannya terbalik, atau miringkannya dengan sudut lebih besar daripada 15°.** Jika tidak, pincang tugas mungkin berlaku.
4. **Semasa mengangkat alat, pastikan penutup atas alat menghadap ke atas.** Jangan angkat alat secara terbalik. Jika tidak, pincang tugas mungkin berlaku.
5. **Jangan rendam alat ke dalam air atau cecair lain untuk mengelakkan kejutan elektrik.** Jangan biarkannya terdedah kepada hujan.
6. **Semasa membersihkan atau tidak digunakan, lepaskan bateri dan cabut palam kuasa.**
7. **Jangan gunakan sebarang aksesori yang tidak disyorkan oleh pengilang.**
8. **Jangan letakkan alat di tempat yang panas seperti di dalam kereta yang berada di bawah cahaya matahari atau dekat dengan bahan pemanas.** Jika tidak, prestasi penyejukan mungkin berkurang, atau kebakaran mungkin terjadi kerana kebocoran gas.
9. **Jangan letakkan alat dekat dengan peralatan gas.** Jika tidak, prestasi penyejukan mungkin berkurang, atau kebakaran mungkin terjadi kerana kebocoran gas.
10. **Jangan kerap hidupkan butang kuasa (sekurang-kurangnya 5 minit setiap kali) untuk mengelakkan kerosakan pemampat.**
11. **Jangan masukkan kerajang logam atau bahan konduktif lain ke dalam alat untuk mengelakkan kebakaran atau litar pintas.**
12. **Jangan bersihkan alat ini dengan cecair pencuci kimia dan benda keras.**

34. **Semasa di bawah mod pemanasan, jangan lama sentuh bahagian dalam perkakas dengan tangan anda.** Risiko luka bakar suhu rendah.
35. **Semasa letakkan makanan atau minuman ke dalam alat, jaga bahagian dalam ruang bersih.** Risiko keracunan makanan dll.
36. **Jangan gunakan alat ini di dalam lori penyejuk atau bilik sejuk.** Pemeluwapan embun mudah berlaku di dalam lori penyejuk atau bilik sejuk, sehingga menyebabkan titisan air jatuh pada alat dan mengakibatkan pincang tugas.
37. **Jangan letakkan makhluk seperti haiwan kesayangan di dalam alat.** Alat ini tidak dapat digunakan untuk menyimpan makhluk.
38. **Jangan bungkuskan agen penyejuk dengan beg yang rosak.** Sekiranya agen sejuk bocor di dalam alat, bahagian logam alat mungkin berkarat. Sekiranya agen sejuk bocor, lapnya dengan kain lembut yang lembap dan kemudian lapnya dengan kain lembut yang kering.
39. **Pasang tali bahu dengan kuat sehingga tidak jatuh kerana berat alat.** Jika tidak, alat boleh jatuh dan menyebabkan kecederaan.
40. **Semasa meletakkan makanan dan minuman ke dalam alat, masukkan suatu benda yang sejuk atau panas terlebih dahulu.** Alat ini tidak dapat menyejukkan atau memanaskan dalam waktu yang singkat.
41. **Semasa menggunakan alat di dalam kereta, pastikan alat dipasang dengan baik di tempat yang stabil seperti ruang bagasi atau kaki tempat duduk belakang. Jangan letakkan alat di tempat duduk sehingga dalam keadaan tidak stabil.** Sekiranya kereta tiba-tiba bergerak atau berhenti semasa memandu, alat mungkin jatuh dan bergerak, yang boleh menyebabkan kecederaan.
42. **Pegang alat dengan kuat semasa membawa.** Jika tidak, alat boleh terjatuh dan menyebabkan pincang tugas, atau terjatuh pada kaki anda dan menyebabkan kecederaan.
43. **Semasa menggunakan alat di persekitaran yang berdebu, harus lebih kerap membersihkan penapis span.** Persekitaran yang berdebu boleh menyebabkan penapis span tersumbat dengan mudah dan menyebabkan kebakaran.
4. **Gunakan alat dengan pek bateri yang ditentukan secara khusus sahaja.** Penggunaan mana-mana pek bateri lain mungkin menimbulkan risiko kecederaan dan kebakaran.
5. **Apabila pek bateri tidak digunakan, jauhkannya daripada objek logam lain, seperti klip kertas, duit syiling, kunci, paku, skru atau objek logam kecil lain, yang boleh membuat sambungan dari satu terminal ke terminal yang lain.** Memintas terminal bateri bersama-sama mungkin menyebabkan lecuran atau kebakaran.
6. **Di bawah keadaan kasar, cecair mungkin terkeluar daripada bateri; elakkan sentuhan. Jika tersentuh secara tidak sengaja, siram dengan air.** Jika cecair terkena mata, dapatkan bantuan perubatan di samping siraman air. Cecair yang terkeluar dari bateri mungkin menyebabkan kecatatan atau lecuran.
7. **Jangan gunakan pek bateri atau alat yang rosak atau diubah suai.** Bateri yang rosak atau diubah suai mungkin menunjukkan perilaku yang tidak dijangka menyebabkan kebakaran, letupan atau risiko kecederaan.
8. **Jangan dedahkan pek bateri atau alat kepada api atau suhu yang berlebihan.** Pendedahan kepada api atau suhu melebihi 130°C mungkin menyebabkan letupan.
9. **Ikut semua arahan pengecasan dan jangan cas pek bateri atau alat di luar julat suhu yang ditetapkan dalam arahan.** Mengecas dengan tidak betul atau pada suhu di luar julat yang dinyatakan mungkin merosakkan bateri dan meningkatkan risiko kebakaran.
10. **Pastikan alat anda diservis oleh orang yang berkelayakan dengan hanya menggunakan alat ganti yang sama.** Ini akan memastikan keselamatan produk dapat dikekalkan.
11. **Jangan ubah suai atau cuba membaiki alat atau pek bateri kecuali seperti yang dinyatakan dalam arahan untuk penggunaan dan penjagaan.**

Arahan keselamatan penting untuk kartrij bateri

Amaran keselamatan untuk alat kendalian bateri

Penggunaan dan penjagaan alat yang dikendalikan dengan bateri

1. **Elakkan permulaan yang tidak disengajakan.** Pastikan suis dalam keadaan tutup sebelum menyambung kepada pek bateri, semasa mengangkat atau membawa alat. Membawa alat dengan jari anda pada suis atau mentenagakan alat dengan suis pada kedudukan hidup mengundang kemalangan.
2. **Putuskan sambungan pek bateri daripada alat sebelum melakukan sebarang pelarasan, penukaran aksesori atau penyimpanan alat.** Langkah-langkah keselamatan pencegahan sedemikian mengurangkan risiko memulakan alat secara tidak sengaja.
3. **Cas semula dengan pengecas yang ditentukan oleh pengeluar sahaja.** Pengecas yang sesuai untuk satu jenis pek bateri mungkin menimbulkan risiko kebakaran apabila digunakan dengan pek bateri lain.

1. **Sebelum menggunakan kartrij bateri, baca semua arahan dan tanda amaran pada (1) pengecas bateri, (2) bateri, dan (3) produk menggunakan bateri.**
2. **Jangan menyahhimpun atau menghentak kartrij bateri.** Ia boleh mengakibatkan kebakaran, suhu berlebihan atau letupan.
3. **Jika masa operasi menjadi sangat pendek, berhenti operasi serta merta.** Ia mungkin menyebabkan risiko pemanasan lampau, melecur bahkan letupan.
4. **Jika elektrolit masuk ke dalam mata anda, bilas mata dengan air jernih dan dapatkan rawatan perubatan serta merta.** Ia mungkin menyebabkan kehilangan penglihatan.
5. **Jangan pintaskan kartrij bateri:**
 - (1) **Jangan sentuh terminal dengan bahan berkonduksi.**
 - (2) **Elakkan menyimpan kartrij bateri dalam bekas bersama-sama objek logam lain seperti paku, duit syiling dan sebagainya.**
 - (3) **Jangan dedahkan kartrij bateri kepada air atau hujan.**

Pintasan bateri boleh menyebabkan aliran kuasa yang besar, pemanasan lampau, kemungkinan meletur dan juga kerosakan.

6. Jangan simpan dan gunakan alat dan kartrij bateri di lokasi yang suhunya boleh mencapai atau melebihi 50°C (122°F).
7. Jangan bakar kartrij bateri walaupun jika ia rosak teruk atau haus sepenuhnya. Kartrij bateri boleh meletup dalam kebakaran.
8. Jangan memaku, memotong, menghancurkan, membuang, menjatuhkan kartrij bateri atau memukul objek keras pada kartrij bateri. Perbuatan sedemikian boleh mengakibatkan kebakaran, suhu berlebihan, atau letupan.
9. Jangan gunakan bateri yang rosak.
10. Bateri litium-ion yang terkandung adalah terlatuk kepada keperluan Perundangan Barangan Berbahaya.

Bagi pengangkutan komersial, cth, oleh pihak ketiga, ejen penghantar, keperluan khas pada pembungkusan dan pelabelan mestilah dipatuhi. Bagi penyediaan item yang dihantar, rundingan dengan pakar bagi bahan berbahaya adalah diperlukan. Sila ambil perhatian juga tentang peraturan negara yang lebih terperinci.

Lekatkan atau balut bahagian terbuka dan bungkus bateri supaya ia tidak bergerak dalam pembungkusan.

11. **Apabila melupuskan kartrij bateri, keluarkan ia daripada perkakas dan lupuskan ia di tempat selamat. Ikuti peraturan tempatan anda mengenai pelupusan bateri.**
12. **Gunakan bateri hanya dengan produk yang ditentukan oleh Makita.** Memasang bateri kepada produk yang tidak patuh mungkin menyebabkan kebakaran, pemanasan lampau, atau kebocoran elektrolit.
13. Sekiranya alat tidak digunakan untuk jangka waktu yang lama, bateri mesti dikeluarkan dari alat.
14. **Semasa dan selepas digunakan, kartrij bateri mungkin menjadi panas yang boleh menyebabkan luka terbakar atau luka terbakar pada suhu rendah. Ambil perhatian terhadap pengendalian kartrij bateri panas.**
15. **Jangan sentuh terminal perkakas sebaik sahaja digunakan kerana ia boleh mencapai kepanasan yang boleh menyebabkan luka terbakar.**
16. **Jangan biarkan serpihan, habuk, atau tanah terserak di dalam terminal, lubang dan alur kartrij bateri.** Ini boleh mengakibatkan prestasi yang buruk atau kerosakan perkakas atau kartrij bateri.
17. **Jangan gunakan kartrij bateri berhampiran talian kuasa elektrik voltan tinggi melainkan perkakas ini menyokong penggunaan talian kuasa elektrik voltan tinggi.** Ia boleh mengakibatkan pincang tugas atau kerosakan perkakas atau kartrij bateri.
18. **Jauhkan bateri daripada kanak-kanak.**

SIMPAN ARAHAN INI.

⚠️PERHATIAN: Hanya gunakan bateri asli Makita. Penggunaan bateri tidak asli Makita, atau bateri yang telah diubah suai, mungkin menyebabkan bateri meletup menyebabkan kebakaran, kecederaan diri dan kerosakan. Waranti akan dibatalkan untuk perkakas dan pengecas Makita jika arahan tersebut tidak diikuti.

Petua untuk mengekalkan hayat bateri maksimum

1. **Cas kartrij bateri sebelum ternyahcas sepenuhnya.** Sentiasa hentikan operasi alat dan cas kartrij bateri apabila anda menyedari kurang kuasa alat.
2. **Jangan cas semula kartrij bateri yang dicas sepenuhnya.** Terlebih cas memendekkan hayat servis bateri.
3. **Cas kartrij bateri dengan suhu bilik pada 10°C - 40°C (50°F - 104°F).** Biarkan kartrij bateri yang panas menyejuk sebelum mengecasnya.
4. **Apabila tidak menggunakan kartrij bateri, tanggalkan daripada perkakas atau pengecas.**
5. **Cas kartrij bateri jika anda tidak menggunakannya untuk tempoh yang lama (lebih daripada enam bulan).**

DESKRIPSI BAHAGIAN

► Fig.1

1	Panel kawalan	2	Penutup bateri
3	Penutup atas	4	Pemegang
5	Pemegang pembawa	6	Pembuka
7	Cangkuk penutup atas	8	Roda
9	Penutup penapis	10	Soket "DC IN"
11	Port bekalan kuasa USB	12	Butang kuasa
13	Butang suis sejuk/panas	14	Paparan suhu
15	Penunjuk bateri	16	Butang rendahkan suhu
17	Butang tingkatkan suhu	18	Lampu "DC IN"
19	Unit suhu	20	Lampu mod pemanasan
21	Lampu mod penyejukan	-	-

OPERASI

⚠️PERHATIAN: Jangan letakkan barang-barang yang mudah rosak di dalam ruang. Jika tidak, makanan dan minuman boleh membusuk.

NOTA: Semasa mengendalikan alat di persekitaran dengan kelembapan tinggi, pemeluwapan embun mungkin berlaku pada alat. Ini bukan pincang tugas alat. Gunakan kain kering untuk mengelap lembapan yang terpeluwap pada alat.

1. Sambungkan bekalan kuasa

A) Bateri

⚠PERHATIAN: Matikan alat sebelum mengeluarkan kartrij bateri.

⚠PERHATIAN: Pegang alat dan kartrij bateri dengan kukuh semasa memasang atau mengeluarkan kartrij bateri. Kegagalan untuk memegang alat dan kartrij bateri dengan kukuh boleh menyebabkan ia terlepas daripada tangan anda dan mengakibatkan kerosakan kepada alat dan kartrij bateri serta kecederaan diri.

⚠PERHATIAN: Hati-hati jangan sampai jari terjepit semasa membuka atau menutup penutup bateri.

⚠PERHATIAN: Hati-hati jangan sampai jari terjepit antara kartrij bateri dan terminal. Ia boleh menyebabkan kecederaan kelar.

Untuk memasang kartrij bateri, buka penutup bateri. Selaraskan lidah pada kartrij bateri dengan alur pada perumahan dan gelincirkan ia ke tempatnya. Masukkan ia sepenuhnya sehingga ia terkunci di tempatnya dengan klik kecil.

Kemudian, tutup penutup bateri.

Untuk menanggalkan kartrij bateri, longsorkan daripada alat di samping melongsorkan butang di bahagian depan kartrij.

► **Fig.2** 1. Penunjuk merah 2. Butang 3. Kartrij bateri

⚠PERHATIAN: Sentiasa pasang kartrij bateri sepenuhnya sehingga penunjuk merah tidak boleh dilihat. Jika tidak, ia mungkin jatuh daripada alat tanpa sengaja, menyebabkan kecederaan kepada anda atau individu di sekeliling anda.

⚠PERHATIAN: Jangan pasang kartrij bateri secara paksa. Jika kartrij tidak meluncur dengan mudah, ia tidak dimasukkan dengan betul.

NOTA: Sebanyak dua kartrij bateri boleh dipasang, walaupun alat menggunakan satu bateri untuk operasi.

B) Penyesuai AC (Hanya digunakan untuk kenderaan rekreasi)

Aksesori pilihan

Semasa menggunakan alat dengan kuasa AC, gunakan penyesuai AC yang disertakan dengan alat. Masukkan palam ke dalam salur masuk "DC IN" alat dan kemudian masukkan hujung yang lain ke dalam salur keluar.

Semasa alat beroperasi dengan kuasa dari penyesuai AC, lampu "DC IN" menyala.

C) Penyesuai pencucuh rokok

Semasa menggunakan alat dengan soket pencucuh rokok, gunakan penyesuai pencucuh rokok yang disertakan dengan alat. Masukkan palam ke dalam salur masuk "DC IN" alat dan kemudian masukkan hujung yang lain ke dalam soket pencucuh rokok.

Semasa alat beroperasi dengan kuasa dari penyesuai pencucuh rokok, lampu "DC IN" menyala.

⚠PERHATIAN: Masukkan palam sepenuhnya ke dalam salur masuk "DC IN". Kegagalan berbuat demikian boleh membuatkan palam ubah bentuk atau menyebabkan kebakaran.

⚠PERHATIAN: Sentiasa tutup penutup soket "DC IN" dengan kukuh semasa kord kuasa tidak dipasang. Jika tidak, benda asing boleh memasuki alat dan menyebabkan pincang tugas.

NOTIS: [Hanya ketika beroperasi dengan bateri 18 V (LXT)] Setelah alat beroperasi selama sekitar 24 jam dengan kartrij bateri 18 V (LXT) terpasang, kartrij bateri mungkin memamatkan daya sendiri untuk perlindungan. Dalam kes ini, alat tidak dapat beroperasi dengan bekalan kuasa bateri dan penunjuk bateri juga akan padam. Untuk memulakan semula bekalan kuasa bateri, lepaskan kartrij bateri dan pasang semula.

NOTA: Apabila alat beralih bekalan kuasa, pemampat akan berhenti selama kira-kira 3 minit untuk perlindungan.

NOTA: Setelah memamatkan alat, diperlukan sekitar 3 minit untuk menghidupkan semula pemampat kerana sistem perlindungan.

2. Menghidupkan alat

Tekan butang kuasa untuk menghidupkan alat. Tekan butang kuasa sekali lagi untuk memamatkan alat.

3. Menukar mod penyejukan/pemanasan

Tekan butang suis sejuk/panas untuk menukar mod operasi.

- Apabila alat beroperasi dalam mod penyejukan, lampu mod penyejukan menyala.
- Apabila alat beroperasi dalam mod pemanasan, lampu mod pemanasan menyala.

Suhu kawalan berkedip-kedip pada paparan suhu.

4. Pilih suhu kawalan

Tekan butang tingkatkan suhu atau butang rendahkan suhu untuk memilih suhu kawalan. Rujuk paragraf "SPESIFIKASI" untuk suhu kawalan yang boleh dipilih. Alat mula menyejukkan/memanaskan 5 saat selepas tanpa operasi lagi, suhu kawalan berhenti berkedip dan paparan suhu menunjukkan suhu semasa. Alat berhenti menyejukkan/memanaskan setelah suhu semasa mencapai suhu kawalan.

Petua untuk penyejukan yang efisien

- Buka penutup atas untuk jangka masa panjang boleh menyebabkan kenaikan suhu ruang yang ketara.
- Secara berkala bersihkan permukaan yang dapat bersentuhan dengan makanan dan sistem saliran yang mudah diakses.
- Simpan daging dan ikan mentah di dalam ruang dengan bekas yang sesuai, sehingga tidak bersentuhan dengan atau menetes kepada makanan lain.
- Sekiranya ruang dibiarkan kosong untuk jangka masa panjang, harus:

- Matikan perkakas.
- Nyahfroskan ruang.
- Bersihkan dan keringkan ruang.
- Biarkan penutup atas terbuka untuk mengelakkan bercendawan di dalam ruang.

NOTA: Bergantung kepada keadaan penggunaan dan suhu persekitaran, petunjuk mungkin berbeza sedikit daripada kapasiti sebenar.

NOTA: Lampu penunjuk pertama (paling kiri) akan berkelip apabila sistem perlindungan bateri berfungsi.

FUNGSI

Menunjukkan kapasiti bateri yang tinggal

Penunjuk bateri menunjukkan kapasiti bateri yang tinggal. Kapasiti bateri yang tinggal ditunjukkan seperti jadual berikut.

Status penunjuk bateri		Kapasiti yang tinggal
Menyala	Mati	
		50 % hingga 100 %
		20 % hingga 50 %
		0 % hingga 20 %
		Cas bateri.

(Hanya untuk kartrij bateri dengan penunjuk)

Tekan butang semak pada kartrij bateri untuk menunjukkan kapasiti bateri yang tinggal. Lampu penunjuk menyala untuk beberapa saat.

► Fig.3 1. Lampu penunjuk 2. Butang semak

Lampu penunjuk			Kapasiti yang tinggal
Menyala	Mati	Berkelip	
			75 % hingga 100 %
			50 % hingga 75 %
			25 % hingga 50 %
			0 % hingga 25 %
			Cas bateri.
			Bateri mungkin telah pincang tugas.

Sistem perlindungan perkakas / bateri

Perkakas ini dilengkapi dengan sistem perlindungan. Sistem secara automatik memisahkan bekalan kuasa untuk memperpanjang jangka hayat alat dan bateri. Perkakas ini akan berhenti secara automatik semasa operasi sekiranya ia atau baterinya diletakkan di bawah salah satu keadaan berikut.

- **Perlindungan nyahcas lebih (overdischarge) bateri**
Apabila kapasiti bateri menjadi rendah, alat berhenti secara automatik. Penunjuk bateri mengingatkan agar bateri dicas. Keluarkan bateri dari alat dan cas bateri.
- **Perlindungan arus lebih**
Sekiranya alat/bateri dikendalikan dengan cara yang menyebabkan arus tinggi yang tidak normal, alat akan berhenti secara automatik. Dalam keadaan ini, perlu hentikan aplikasi yang menyebabkan beban lebih. Kemudian hidupkan perkakas semula.
- **Perlindungan voltan rendah**
Apabila voltan input kereta lebih rendah daripada voltan terkadar, sistem perlindungan ini akan mematikan alat dan paparan suhu menunjukkan "F3" sambil berbunyi bip.
- **Perlindungan voltan lebih**
Apabila voltan input lebih tinggi daripada voltan terkadar, sistem perlindungan ini akan mematikan alat dan paparan suhu menunjukkan "F4" sambil berbunyi bip.
- **Perlindungan litar pintas**
Litarnya mempunyai fungsi perlindungan litar pintas. Sekiranya terjadi litar pintas, sila bawa alat ke Pusat Perkhidmatan Resmi Makita atau Pusat Perkhidmatan Kilang.

Perlindungan terhadap sebab-sebab lain

Sistem perlindungan juga dirancang untuk sebab-sebab lain yang dapat merusak alat dan memungkinkan alat berhenti secara automatik. Apabila alat berhenti untuk sementara atau berhenti beroperasi, lakukan semua langkah berikut untuk menghapuskan penyebabnya.

1. Matikan alat, kemudian hidupkannya untuk memulakan semula.
2. Cas bateri atau gantinya dengan bateri yang telah dicas semula.
3. Biarkan alat dan bateri menjadi sejuk.

Sekiranya tiada penambahbaikan setelah pemulihan sistem perlindungan, sila hubungi Pusat Perkhidmatan Makita tempatan.

Fungsi perlindungan kecondongan

Alat ini mempunyai fungsi perlindungan kecondongan. Semasa mengendalikan alat dalam mod penyedjukan, alat akan dimatikan secara automatik ketika dicondongkan pada sudut yang berikut.

- A) Apabila alat bersudut sama dengan atau lebih besar 30° daripada sudut aras seperti yang ditunjukkan dengan A dalam gambar, alat mati dan paparan suhu menunjukkan "F1" sebentar. Perlu 3 minit untuk menghidupkan semula setelah alat kembali ke kedudukan rata.

► Fig.4

- B) Apabila perkakas bersudut sama dengan atau lebih besar 30° daripada sudut aras seperti yang ditunjukkan dengan B pada gambar, alat mati dan paparan suhu menunjukkan "F1" sebentar. Perlu 3 minit untuk menghidupkan semula setelah alat kembali ke kedudukan rata.

► Fig.5

- C) Apabila perkakas bersudut sama dengan atau lebih besar 30° daripada sudut aras seperti yang ditunjukkan dengan C pada gambar, alat mati dan paparan suhu menunjukkan "F1" sebentar. Perlu 3 minit untuk menghidupkan semula setelah alat kembali ke kedudukan rata.

► Fig.6

- D) Apabila perkakas bersudut sama dengan atau lebih besar 30° daripada sudut aras seperti yang ditunjukkan dengan D pada gambar, alat mati dan paparan suhu menunjukkan "F1" sebentar. Perlu 3 minit untuk menghidupkan semula setelah alat kembali ke kedudukan rata.

► Fig.7

Pengecasan USB

Di dalam ruang bateri terdapat sebuah port USB. Port USB ini secara berterusan mengeluarkan voltan 5V dalam keadaan operasi.

Fungsi memori

Jika pengguna tidak beroperasi dalam 5 saat setelah menetapkan suhu kawalan, seting saat ini akan diingat. Lain kali, perkakas akan bermula dalam seting yang sama.

Menukar unit suhu

Anda boleh menukar unit suhu (darjah Celsius °C atau darjah Fahrenheit °F) dengan mengikuti prosedur berikut.

1. Hidupkan alat.
2. Tekan butang suis sejuk/panas sehingga unit (°C atau °F) mula berkelip.
3. Tekan butang tingkatkan suhu atau butang rendahkan suhu untuk memilih unit.
4. Tekan butang suis sejuk/panas, atau biarkan alat 5 saat tanpa operasi. Selesaikan pemilihan unit.

Tali bahu

PERHATIAN: Pastikan tali bahu dipasang dengan betul. Jika tidak, alat terjatuh secara tidak sengaja boleh berlaku.

1. Pasang tali melewati pegangan kiri dan kanan.
2. Kancingkan tali.

► Fig.8

Kod ralat

Untuk ralat tertentu, paparan suhu menunjukkan kod berikut.

Kod ralat	Masalah
F1	Perlindungan kecondongan aktif. Rujuk paragraf mengenai fungsi perlindungan kecondongan.
F2	Kehabisan bateri.
F3	Voltan input rendah. Rujuk paragraf mengenai perlindungan input kereta.
F4	Voltan input tinggi. Rujuk paragraf mengenai perlindungan voltan lebih.
F5	Sensor alat tidak normal. sila bawa alat ke Pusat Perkhidmatan Resmi Makita atau Pusat Perkhidmatan Kilang.

PENYELENGGARAAN

PERHATIAN: Sentiasa pastikan alat dimatikan, palamnya dicabut dan katrij bateri dikeluarkan sebelum cuba menjalankan pemeriksaan atau penyelenggaraan.

NOTIS: Jangan gunakan gasolin, benzin, pencair, alkohol atau bahan yang serupa. Ia boleh menyebabkan perubahan warna, bentuk atau keretakan.

Untuk mengekalkan KESELAMATAN dan KEMAMPUAN PERCAYAAN produk, pembaikan, apa-apa penyelenggaraan atau penyesuaian lain perlu dilakukan oleh Kilang atau Pusat Servis Makita yang Diiktiraf, sentiasa gunakan alat ganti Makita.

Pembersihan

- Bersihkan noda minyak di ruang secara berkala.
- Bersihkan bahagian dalam ruang untuk mengelakkan berbau.
- Bersihkan debu pada penapis span secara berkala untuk meningkatkan kecekapan penyjukan.
- Bersihkannya jalur pengedap penutup atas tepat pada waktunya kerana ia mudah kotor.

Penyahfrosan

Untuk penyahfrosan, matikan kuasa dan tunggu sehingga fros meleleh. Kemudian keringkan air.

Membersihkan penapis span

⚠️ PERHATIAN: Setelah membersihkan penapis span, pastikan ia telah dipasang kembali.

Mengendalikan alat tanpa penapis span boleh menyebabkan pincang tugas.

1. Geser penutup penapis ke arah anak panah yang ditunjukkan pada gambar, dan kemudian tanggalkan penutup penapis.

2. Tanggalkan dan bersihkan penapis span.

► Fig.9

3. Pasang kembali penapis span dan penutup penapis.

► Fig.10

AKSESORI PILIHAN

⚠️ PERHATIAN: Aksesori atau alat tambahan ini adalah disyorkan untuk digunakan dengan alat Makita anda yang dinyatakan dalam manual ini. Penggunaan mana-mana aksesori atau alat tambahan lain mungkin mengakibatkan risiko kecederaan kepada orang. Hanya gunakan aksesori atau alat tambahan untuk tujuan yang dinyatakannya.

Jika anda memerlukan bantuan untuk butiran lanjut berkenaan aksesori ini, tanya Pusat Servis Makita tempatan anda.

- Penyesuai AC
- Bateri dan pengecas asli Makita

NOTA: Beberapa item dalam senarai mungkin disertakan dalam pakej alat sebagai aksesori standard. Item mungkin berbeza mengikut negara.

CẢNH BÁO

Thiết bị này có thể được sử dụng với trẻ em từ 8 tuổi trở lên và những người bị khiếm khuyết về thể chất, giác quan hoặc tinh thần hoặc thiếu kinh nghiệm và kiến thức đảm bảo họ đã được giám sát hoặc hướng dẫn về cách sử dụng an toàn thiết bị và hiểu sự độc hại liên quan. Trẻ em không được chơi với thiết bị này. Nếu không có sự giám sát trẻ em sẽ không được lau chùi và bảo trì.

THÔNG SỐ KỸ THUẬT

Mẫu máy		CW001G
Dung tích		20 L
Đầu vào	Băng pin	D.C 18 V / D.C 36 V
	Bộ chuyển đổi điện áp (Phụ kiện tùy chọn)	Tham khảo chỉ dẫn trên bộ chuyển đổi điện áp. (Điện áp đầu vào khác nhau tùy thuộc vào mỗi quốc gia.)
	Bộ chuyển đổi tần số	D.C 12 V / D.C 24 V
Cấp bảo vệ chống sốc		III
Loại khí hậu		SN / N / ST / T
Vật liệu cách nhiệt / Vật liệu bọt xốp		Bọt xốp PU / Cyclopentan (C ₅ H ₁₀)
Chất làm lạnh		R-1234yf (26 g)
Công suất vận hành		công suất làm lạnh 90W, công suất làm nóng 42 W
Kích thước (D × R × C)	Kích thước ngoài	663 mm × 341 mm × 372 mm
	Bên trong khoang chứa	323 mm × 240 mm × 261 mm
Trọng lượng tịnh		16,1 kg (với BL4050F×2) / 13,5 kg (chưa gồm pin)
Mức bảo vệ		IPX4 (trong trường hợp sử dụng pin)
Điều khiển nhiệt độ tùy chọn	Chế độ làm lạnh	-18°C, -15°C, -10°C, -5°C, 0°C, 5°C, 10°C (0°F, 5°F, 15°F, 25°F, 30°F, 40°F, 50°F)
	Chế độ sưởi	30°C, 35°C, 40°C, 45°C, 50°C, 55°C, 60°C (85°F, 95°F, 105°F, 115°F, 120°F, 130°F, 140°F)
Cổng cấp điện USB		Loại A / Điện áp đầu ra D.C 5 V / Dòng điện đầu ra D.C. 2,4 A

- Do chương trình nghiên cứu và phát triển liên tục của chúng tôi, các thông số kỹ thuật ở đây có thể thay đổi mà không cần thông báo trước.
- Các thông số kỹ thuật có thể thay đổi tùy theo từng quốc gia.

Băng pin phù hợp và bộ sạc

Mẫu D.C 18 V	Băng pin	BL1815N / BL1820B / BL1830B / BL1840B / BL1850B / BL1860B
	Bộ sạc	DC18RC / DC18RD / DC18RE / DC18SD / DC18SE / DC18SF / DC18SH
Mẫu D.C 36 V	Băng pin	BL4020 / BL4025 / BL4040 / BL4050F
	Bộ sạc	DC40RA / DC40RB / DC40RC

- Một số băng pin và bộ sạc được liệt kê ở bên trên có thể không có sẵn tùy thuộc vào khu vực mà bạn cư trú.

⚠ CẢNH BÁO: Chỉ được sử dụng các loại băng pin và bộ sạc được liệt kê ở trên. Bạn có thể bị thương và/hoặc gây ra hỏa hoạn nếu sử dụng bất kỳ loại băng pin và bộ sạc nào khác.

Thời gian hoạt động

CHÚ Ý: Thời gian vận hành là tương đối và có thể khác nhau tùy thuộc vào loại pin, trạng thái sạc và điều kiện sử dụng.

Điện áp	Băng pin	Thời gian thao tác cho mỗi điều khiển nhiệt độ (giờ)									
		Nhiệt độ môi trường là 30°C (85°F)					Nhiệt độ môi trường là 0°C (30°F)				
		-18°C (0°F)	-10°C (15°F)	0°C (30°F)	5°C (40°F)	10°C (50°F)	30°C (85°F)	40°C (105°F)	50°C (120°F)	60°C (140°F)	
18 V	BL1815N ×2	1,6	2,5	3,0	4,0	6,0	2,5	1,8	1,5	1,4	
	BL1820B ×2	2,2	3,0	4,5	5,5	8,5	3,0	2,4	2,1	1,9	
	BL1830B ×2	3,0	4,5	6,0	8,0	11,5	4,5	3,3	2,9	2,6	
	BL1840B ×2	4,0	6,5	8,5	11,0	16,5	6,5	4,5	4,0	3,5	
	BL1850B ×2	5,5	8,0	11,0	14,5	21,0	8,0	5,5	5,0	4,5	
	BL1860B ×2	6,5	10,0	13,5	17,5	25,5	10,0	7,0	6,0	5,5	
36 V	BL4020 ×2	4,0	6,0	8,5	11,0	14,0	7,0	5,0	4,5	3,5	
	BL4025 ×2	5,0	8,0	11,0	14,0	18,0	9,5	6,5	6,0	4,5	
	BL4040 ×2	8,0	13,0	18,0	22,5	29,0	15,0	10,5	10,0	7,0	
	BL4050F ×2	10,0	16,0	22,0	28,0	36,0	18,5	13,0	12,5	8,5	

Các biểu tượng

Biểu tượng hiển thị phía dưới có thể sử dụng cho thiết bị. Đảm bảo rằng bạn hiểu rõ ý nghĩa của các biểu tượng sau đây trước khi dùng thiết bị.



Hãy đọc tài liệu hướng dẫn sử dụng.



Chỉ dành cho các nước EU
Do có chứa các thành phần độc hại trong thiết bị, thiết bị điện và điện tử, bộ tích điện, pin thải có thể tác động tiêu cực đến môi trường và sức khỏe con người. Không được vứt thiết bị điện và điện tử hoặc pin cùng với rác thải sinh hoạt!
Theo Hướng dẫn Châu Âu về thiết bị điện và điện tử thải, và trên bộ tích điện và pin và bộ tích điện và pin thải, cũng như phù hợp với luật pháp quốc gia, thiết bị điện, bộ tích điện và pin cần được lưu trữ riêng và vận chuyển đến điểm thu gom riêng đối với rác thải đô thị, thực hiện theo quy định bảo vệ môi trường.

Chỉ dẫn điều này bằng biểu tượng thùng rác có bánh xe gạch chéo đặt trên thiết bị.



Cảnh báo: Nguy cơ hỏa hoạn.



Không được đổ nước trực tiếp vào khoang chứa.
Không được nhúng thiết bị vào nước.
Không được đổ nước trên thiết bị. Nếu không, có thể xảy ra điện giật hoặc sự cố.

CẢNH BÁO AN TOÀN

1. Thiết bị thích hợp để:

- Vận hành trên phương tiện giao thông.
- Làm lạnh và cấp đông thực phẩm.
- Cắm trại khi thiết bị được cấp nguồn bằng pin.

- Thiết bị này sử dụng **CHẤT LÀM LẠNH DỄ CHÁY**. Đọc và thực hiện theo hướng dẫn dưới đây. Truy vấn Trung tâm Dịch vụ để bảo dưỡng. Khi tiêu hủy thiết bị, cần thực hiện theo quy định địa phương liên quan đến tiêu hủy **CHẤT LÀM LẠNH DỄ CHÁY**.
- CẢNH BÁO:** Giữ lỗ thông gió trong thiết bị thông thoáng không bị cản trở.
- CẢNH BÁO:** Không được sử dụng thiết bị cơ khí hoặc phương thức tương tự để đẩy nhanh quá trình rã đông, ngoài thiết bị được kiến nghị bởi nhà sản xuất.
- CẢNH BÁO:** Không được làm hư hại mạch làm lạnh.
- CẢNH BÁO:** Không sử dụng các thiết bị điện trong ngăn chứa thực phẩm thiết bị, trừ trường hợp được kiến nghị bởi nhà sản xuất.
- Thiết bị này chứa khí ga cách nhiệt dễ cháy bên trong. Khi tiêu hủy thiết bị, hãy thực hiện theo quy định địa phương liên quan đến việc tiêu hủy khí ga cách nhiệt dễ cháy.
- Không được lưu trữ chất nguy hiểm dễ cháy nổ như bình xịt khí nén dễ cháy trong thiết bị này.
- Thiết bị này chỉ sử dụng trong gia đình và ứng dụng khác như
 - khu nhà bếp nhân viên trong cửa hàng, văn phòng và môi trường làm việc khác;
 - nhà ở nông trại và khu vực dành cho khách hàng trong khách sạn, nhà nghỉ hoặc loại môi trường cư trú khác;
 - loại môi trường cư trú cung cấp bữa ăn sáng;
 - ứng dụng ăn uống và lĩnh vực phi bán lẻ.
- Nếu **DÂY CẤP NGUỒN** bị hỏng, bắt buộc phải được thay thế bằng dây hoặc bộ phận đặc biệt có sẵn của nhà sản xuất hoặc đại lý dịch vụ.

11. **CẢNH BÁO: Rủi ro mắc kẹt đối với trẻ em.** Trước khi bạn vứt bỏ tủ lạnh hoặc tủ đông cũ: *Tháo cửa.
12. Khoảng cách lắp đặt đối với khu vực xung quanh và phía trên không được ít hơn 15mm.
13. Khi định vị thiết bị, hãy chắc chắn dây nguồn không bị chạm hoặc hư hỏng.
14. Không được đặt ổ cắm đi động hoặc nguồn cấp điện đi động phía sau thiết bị.
15. Tiêu hủy thiết bị.



Ký hiệu thể hiện sản phẩm này không được tiêu hủy cùng với rác thải sinh hoạt khác trên toàn EU. Nhằm ngăn chặn tác hại tiềm ẩn đối với môi trường hoặc sức khỏe con người từ việc tiêu hủy rác thải không kiểm soát, tái chế có trách nhiệm để thúc đẩy tái sử dụng tài nguyên bền vững. Khí ga cách nhiệt dễ cháy. Khi tiêu hủy thiết bị, hãy thực hiện tại trung tâm tiêu hủy rác thải ủy quyền. Không tiếp xúc với nguồn nhiệt.

THÔNG BÁO QUAN TRỌNG

1. **Đọc kỹ hướng dẫn sử dụng trước khi dùng.**
2. Kiểm tra xem phạm vi điện áp sử dụng có phù hợp với phạm vi được quy định trên nhãn sản phẩm hay không, phích cắm có phù hợp với ổ cắm hay không, và đảm bảo ổ cắm đã được tiếp địa.
3. **Tuyệt đối không được đặt thiết bị úp xuống hoặc nghiêng trên 15°.**
Nếu không sự cố có thể xảy ra.
4. **Khi vận chuyển thiết bị, giữ thiết bị theo hướng nấp phía trên. Không vận chuyển thiết bị nằm úp xuống.**
Nếu không sự cố có thể xảy ra.
5. **Không được nhúng thiết bị trong nước hoặc dung dịch khác để vệ sinh điện giật. Không được tiếp xúc với nước mưa.**
6. **Khi vệ sinh hoặc không sử dụng, hãy tháo pin hoặc tháo phích cắm ra khỏi ổ cắm.**
7. **Bất kỳ phụ kiện nào không được kiến nghị từ nhà sản xuất đều không được sử dụng.**
8. **Không được đặt thiết bị tại nơi nhiệt độ cao như trong xe dưới ánh nắng mặt trời hoặc gần vật liệu sưởi ấm. Hiệu suất làm lạnh có thể sẽ giảm, hoặc rò rỉ khí ga có thể dẫn đến hỏa hoạn.**
9. **Không được đặt thiết bị gần thiết bị sử dụng khí ga. Hiệu suất làm lạnh có thể sẽ giảm, hoặc rò rỉ khí ga có thể dẫn đến hỏa hoạn.**
10. **Không được bắt đầu phím nguồn quá thường xuyên (ít nhất 5 phút mỗi lần) để tránh làm hỏng máy nén.**
11. **Không được chèn lá kim loại hoặc vật liệu dẫn điện vào thiết bị để tránh xảy ra cháy hoặc chập điện.**
12. **Không được sử dụng chất lỏng rửa hóa học hoặc công cụ cứng để vệ sinh sản phẩm.**

13. **Cắm đầu cắm hoàn toàn vào lỗ “DC IN”.** Thực hiện sai có thể làm biến dạng đầu cắm hoặc dẫn đến cháy nổ.
14. **Không được vận hành thiết bị khi lái xe.** Điều này có thể là nguyên nhân dẫn đến tai nạn.
15. **Khi dung lượng pin ô tô còn lại ít, hãy sử dụng thiết bị với động cơ đang chạy. Sau khi sử dụng xong thiết bị, tháo ổ cắm tẩu sạc ra để giảm tải pin ô tô.**
16. **Không được lạm dụng bộ chuyển đổi sạc và bộ chuyển đổi tẩu sạc.**
17. **Vệ sinh đầu cắm bộ chuyển đổi sạc và bộ chuyển đổi tẩu sạc.** Chất bẩn như nước hoặc muối bám vào ổ cắm có thể là nguyên nhân dẫn đến rỉ sét và dẫn điện kém, biến dạng hoặc cháy.
18. **Không được chạm đầu cắm bộ chuyển đổi sạc và bộ chuyển đổi tẩu sạc ngay sau khi sử dụng xong.** Đầu cắm có thể vô cùng nóng và có thể làm bỏng da bạn.
19. **Không được tháo thiết bị.**
20. **Không được sạc pin xe ô tô khi sử dụng thiết bị.** Sử dụng điện áp vượt quá phạm vi, có thể dẫn đến hư hỏng và cháy.
21. **Không sử dụng bình xịt dễ cháy gần thiết bị.** Nếu không đó có thể là nguyên nhân dẫn đến cháy.
22. **Khi vận hành, không được chạm vào linh kiện bên trong, đặt biệt là linh kiện làm bằng kim loại bên trong thiết bị bằng tay ướt.** Như vậy có thể dẫn đến tê cứng.
23. **Không cầm, nắm phích cắm bằng tay ướt hoặc dính dầu mỡ.** Như vậy có thể dẫn đến điện giật.
24. **Không được đặt các thứ như thuốc hoặc tài liệu học thuật bên trong thiết bị.** Thiết bị này không thể lưu trữ vật liệu có yêu cầu kiểm soát nhiệt độ nghiêm ngặt.
25. **Không được sử dụng sản phẩm này làm thang hoặc ghế.**
Điều này có thể dẫn đến té ngã hoặc chấn thương.
26. **Không được cho phép trẻ nhỏ hoặc động vật chơi với thiết bị này. Giữ thiết bị xa khỏi tầm tay của trẻ em khi lưu trữ.**
27. **Không được ăn quá đầy thức ăn và nước uống trong thiết bị.** Hiệu suất làm lạnh có thể giảm, dẫn đến thức ăn và nước uống bị hư hỏng.
28. **Hãy cẩn thận hết pin khi giữ lạnh hoặc làm ấm thức ăn và nước uống.** Không được bảo quản thức ăn đã mở trong thời gian dài. Thức ăn và nước uống có thể bị hư hỏng.
29. **Không sử dụng dao hoặc tuốc nơ vít để gỡ đá hoặc băng bên trong thiết bị.** Điều này có thể dẫn đến hư hỏng bên trong thiết bị và dẫn đến sự cố, hoặc dầu hoặc ga có thể phun ra.
30. **Không sử dụng đầu ra một chiều (DC) máy phát điện động cơ làm nguồn điện.** Như vậy có thể dẫn đến hư hỏng.
31. **Không được đổ nước trực tiếp vào thiết bị.** Nước có thể lọt vào bên trong thiết bị và dẫn đến sự cố. Nếu có nước tụ lại trong khoang chứa, hãy lau sạch bằng vải mềm.
32. **Hãy cẩn thận để không bị kẹp ngón tay khi đóng và mở nắp phía trên.**
33. **Không được để vật phẩm dễ bị hư hỏng trong khoang chứa.** Thức ăn và nước uống có thể bị hư hỏng.

34. **Khi vận hành chế độ làm nóng, không được chạm vào bên trong thiết bị bằng tay trong thời gian dài.** Nguy cơ bỏng với nhiệt độ thấp.
35. **Khi đặt thức ăn hoặc nước uống trong thiết bị, hãy giữ bên trong khoang chứa sạch sẽ.** Nguy cơ ngộ độc thực phẩm .v.v....
36. **Không được sử dụng thiết bị này trong xe đông lạnh hoặc khoang máy lạnh.** Kết sương dễ dàng xảy ra trong xe đông lạnh hoặc khoang máy lạnh, giọt nước rơi vào thiết bị dẫn đến sự cố.
37. **Không được để sinh vật như thú nuôi trong thiết bị.** Thiết bị này không thể cứu sinh vật.
38. **Không được để chất hóa học lạnh trong bao bì bị rách.** Nếu chất hóa học lạnh rò rỉ trong thiết bị, phần kim loại trong thiết bị có thể bị ăn mòn. Nếu hóa học lạnh rò rỉ, hãy lau bằng khăn mềm ẩm, sau đó lau bằng khăn mềm khô.
39. **Cẩn dây đeo vai cẩn thận để không bị rớt do trọng lượng thiết bị.** Nếu không thiết bị có thể rơi và gây ra chấn thương.
40. **Khi đặt thức ăn và nước uống vào thiết bị, hãy đặt loại lạnh hoặc nóng trước.** Thiết bị này không thể làm lạnh hoặc nóng trong thời gian ngắn.
41. **Khi sử dụng thiết bị trên xe, hãy chắc chắn đặt thiết bị tại nơi ổn định như khoang hành lý hoặc chỗ để chân hàng ghế sau và cố định lại. Không được đặt thiết bị trên ghế ở trạng thái không ổn định.** Nếu ô tô đột ngột bắt đầu hoặc dừng trong khi lái, thiết bị có thể rơi và di chuyển dẫn đến thương tích.
42. **Giữ thiết bị ổn định khi vận chuyển.** Nếu không thiết bị có thể bị rơi và dẫn đến sự cố, hoặc rơi lên chân bạn có thể dẫn đến chấn thương.
43. **Khi sử dụng trong môi trường nhiều bụi, hãy vệ sinh bộ lọc bọt biển thường xuyên.** Môi trường nhiều bụi là nguyên nhân dẫn đến bộ lọc bọt biển dễ bị tắc và dẫn đến cháy.
4. **Chỉ sử dụng các thiết bị với các bộ pin được chỉ định cụ thể.** Bạn có thể có nguy cơ bị thương và gây ra hỏa hoạn nếu sử dụng bất kỳ bộ pin nào khác.
5. **Khi không sử dụng bộ pin, để nó cách xa các vật kim loại khác như: kẹp giấy, đồng xu, chìa khóa, đinh, vít, hoặc những vật kim loại nhỏ có thể kết nối từ điện cực này sang điện cực khác.** Làm đoản mạch các điện cực của pin có thể gây bùng nổ hoặc hỏa hoạn.
6. **Trong những điều kiện làm dụng, chất lỏng có thể rỉ ra từ pin; hãy tránh tiếp xúc với nó. Nếu vô tình tiếp xúc, hãy xả với nước. Nếu chất lỏng tiếp xúc với mắt, ngay cả còn phải tìm sự giúp đỡ y tế. Chất lỏng chảy ra từ pin có thể gây kích ứng hoặc bỏng.**
7. **Không sử dụng bộ pin hoặc thiết bị đã hư hỏng hoặc bị sửa đổi.** Pin bị hỏng hoặc bị sửa đổi có thể thể hiện hoạt động không thể đoán trước, dẫn đến cháy, nổ hoặc nguy cơ bị thương.
8. **Không để bộ pin hoặc thiết bị tiếp xúc với lửa hoặc nhiệt độ quá cao.** Tiếp xúc với lửa hoặc nhiệt độ trên 130°C có thể gây nổ.
9. **Làm theo tất cả các hướng dẫn sạc và không sạc bộ pin hoặc thiết bị ngoài phạm vi nhiệt độ được chỉ định trong hướng dẫn.** Sạc không đúng cách hoặc ở nhiệt độ ngoài phạm vi quy định có thể làm hỏng pin và tăng nguy cơ hỏa hoạn.
10. **Việc bảo dưỡng thiết bị phải được thực hiện bởi thợ sửa chữa có trình độ và chỉ sử dụng các bộ phận thay thế đồng nhất.** Việc này sẽ đảm bảo duy trì an toàn cho sản phẩm.
11. **Không sửa đổi hoặc cố gắng sửa chữa thiết bị hoặc bộ pin trừ khi điều này được chỉ định trong tài liệu hướng dẫn sử dụng và chăm sóc.**

Hướng dẫn an toàn quan trọng cho băng pin

1. **Trước khi sử dụng băng pin, hãy đọc tất cả các hướng dẫn và nhãn cảnh báo về (1) bộ sạc pin, (2) pin và (3) sản phẩm sử dụng pin.**
2. **Không tháo rời hoặc làm xáo trộn băng pin.** Làm vậy có thể gây ra hỏa hoạn, nhiệt độ quá cao hoặc nổ.
3. **Nếu thời gian vận hành của băng pin còn quá ít, hãy ngừng vận hành ngay lập tức.** Thời gian vận hành của băng pin còn quá ít có thể dẫn đến nguy cơ băng pin trở nên quá nóng, có thể khiến bạn bị bỏng và thậm chí gây nổ.
4. **Nếu chất điện phân vào trong mắt bạn, hãy rửa với nước sạch và tìm sự chăm sóc y tế ngay lập tức.** Nó có thể gây mất thị giác.
5. **Không làm đoản mạch băng pin:**
 - (1) Không chạm các điện cực với bất kỳ chất liệu truyền dẫn nào.
 - (2) Tránh lưu trữ băng pin trong một hộp đựng với những vật dụng kim loại khác như đinh, đồng xu, v.v.
 - (3) Không để băng pin tiếp xúc với nước hoặc mưa.

Đoản mạch pin có thể tạo ra một dòng điện lớn, gây quá tải nhiệt, có khả năng gây bỏng và thậm chí là hư hỏng.

Cảnh báo an toàn đối với thiết bị vận hành bằng pin

Sử dụng và chăm sóc thiết bị chạy bằng pin

1. **Tránh vô tình khởi động thiết bị.** Đảm bảo công tắc ở vị trí tắt trước khi kết nối với bộ pin và trước khi nhấc thiết bị lên hoặc di chuyển thiết bị. Tai nạn có thể xảy ra nếu bạn di chuyển thiết bị trong khi để ngón tay trên công tắc, hoặc cung cấp năng lượng cho thiết bị trong khi công tắc đang bật.
2. **Tháo bộ pin ra khỏi thiết bị trước khi thực hiện bất kỳ công việc điều chỉnh, thay phụ kiện, hay cất giữ thiết bị nào.** Những biện pháp an toàn phòng ngừa này sẽ giảm nguy cơ khởi động thiết bị không mong muốn.
3. **Chỉ sạc lại bằng bộ sạc được nhà sản xuất chỉ định.** Một bộ sạc phù hợp với một loại bộ pin có thể gây ra rủi ro cháy khi được sử dụng với một bộ pin khác.

6. Không bảo quản và dùng Thiết bị và băng pin ở những nơi có nhiệt độ có thể lên đến hoặc vượt quá 50°C (122°F).
7. Không đốt băng pin kể cả khi nó bị hư hỏng nghiêm trọng hoặc đã hao mòn hoàn toàn. Băng pin có thể nổ khi tiếp xúc với lửa.
8. Không đóng đinh, cắt, nghiền, ném, làm rơi băng pin hoặc va vật cứng vào băng pin. Hành vi như vậy có thể gây ra hỏa hoạn, nhiệt độ quá cao hoặc nổ.
9. Không sử dụng pin đã hư hỏng.
10. Các pin có chứa lithium-ion phải được xử lý theo các yêu cầu của Quy định về hàng hóa nguy hiểm.

Khi được vận chuyển thương mại, ví dụ như bởi bên thứ ba, các đại lý giao nhận, phải tuân thủ yêu cầu đặc biệt về bao bì và nhãn dán.

Trước khi vận chuyển sản phẩm, cần phải có sự tư vấn của chuyên gia về vật liệu nguy hiểm. Đồng thời, vui lòng tuân thủ các quy định quốc gia có thể chi tiết hơn.

Dán băng dính hoặc che phủ các bề mặt hở và đóng gói pin sao cho nó không bị xô đẩy trong bao bì.

11. Khi thải bỏ băng pin, hãy tháo nó ra khỏi thiết bị và thải bỏ nó ở nơi an toàn. Tuân thủ các quy định của địa phương bạn về việc thải bỏ pin.
12. Chỉ sử dụng pin với các sản phẩm được chỉ định bởi Makita. Sử dụng pin cho các sản phẩm không được chỉ định có thể dẫn đến hỏa hoạn, nhiệt độ quá cao, nổ hoặc rò rỉ chất điện phân.
13. Nếu thiết bị không được sử dụng trong thời gian dài, pin phải được tháo ra khỏi thiết bị.
14. Trong và sau khi sử dụng, băng pin có thể bị nóng và gây bỏng hoặc bỏng ở nhiệt độ thấp. Hãy chú ý đến việc xử lý các băng pin nóng.
15. Không chạm vào điện cực của Thiết bị ngay sau khi sử dụng vì nó có thể đủ nóng để gây bỏng.
16. Không để mảnh vỡ, bụi hoặc đất dính vào các điện cực, lỗ và rãnh của băng pin. Nó có thể dẫn đến hiệu suất kém hoặc làm hư hỏng Thiết bị hoặc băng pin.
17. Trừ khi Thiết bị hỗ trợ việc sử dụng gần các đường dây điện cao thế, không sử dụng băng pin gần đường dây điện cao thế. Nó có thể dẫn sự cố hoặc làm hư hỏng Thiết bị hoặc băng pin.
18. Giữ pin tránh xa trẻ em.

HÃY LƯU LẠI NHỮNG HƯỚNG DẪN.

⚠ THẬN TRỌNG: Chỉ sử dụng pin Makita chính hãng. Việc sử dụng pin Makita không chính hãng hoặc pin đã bị sửa đổi có thể khiến pin bị vỡ, gây ra hỏa hoạn, thương tích cá nhân và hư hỏng. Điều đó cũng sẽ làm mất hiệu lực bảo hành của Makita đối với Thiết bị và bộ sạc Makita.

Mẹo để duy trì tuổi thọ pin tối đa

1. Sạc băng pin trước khi xả pin hoàn toàn. Luôn luôn ngừng vận hành thiết bị và sạc băng pin khi bạn nhận thấy mức năng lượng của thiết bị ít đi.
2. Không bao giờ sạc lại một băng pin đã được sạc đầy. Sạc quá thời gian khiến tuổi thọ pin giảm.
3. Sạc băng pin với nhiệt độ phòng ở 10°C - 40°C (50°F - 104°F). Để một băng pin nóng nguội bớt trước khi sạc nó.
4. Khi không sử dụng băng pin, hãy tháo nó ra khỏi Thiết bị hoặc bộ sạc.
5. Sạc băng pin nếu bạn không sử dụng nó trong một thời gian dài (hơn sáu tháng).

MÔ TẢ BỘ PHẬN

► Fig.1

1	Panel điều khiển	2	Nắp ngăn pin
3	Nắp phía trên	4	Tay cầm
5	Tay nắm	6	Công cụ mờ
7	Móc nắp phía trên	8	Bánh xe
9	Nắp bộ lọc	10	Ổ cắm "DC IN"
11	Cổng cấp điện USB	12	Nút nguồn
13	Nút chuyển đổi Lạnh / Nóng	14	Hiển thị nhiệt độ
15	Đèn báo pin	16	Nút giảm nhiệt độ
17	Nút tăng nhiệt độ	18	Đèn "DC IN"
19	Đơn vị nhiệt độ	20	Đèn chế độ làm ấm nóng
21	Đèn chế độ làm lạnh	-	-

VẬN HÀNH

⚠ THẬN TRỌNG: Không đặt những thứ dễ hư hỏng trong khoang. Thức ăn và nước uống có thể bị hư hỏng.

CHÚ Ý: Khi vận hành thiết bị trong môi trường có độ ẩm cao, có thể xảy ra hiện tượng ngưng tụ sương trên thiết bị. Đây không phải là dấu hiệu cho thấy thiết bị trục trặc. Sử dụng một miếng vải khô để lau ngưng tụ sương trên thiết bị.

1. Kết nối cấp nguồn

A) Pin

⚠ THẬN TRỌNG: Luôn tắt máy trước khi lắp đặt hoặc tháo băng pin.

⚠ THẬN TRỌNG: Giữ chắc thiết bị và băng pin khi lắp đặt hoặc tháo băng pin. Không giữ chắc thiết bị và băng pin có thể khiến chúng tuột khỏi tay bạn và dẫn đến thiết bị và băng pin hư hỏng và gây thương tích cá nhân.

⚠ THẬN TRỌNG: Cần thận để không kẹp ngón tay của bạn khi mở hoặc đóng nắp pin.

⚠ THẬN TRỌNG: Cần thận không để ngón tay của bạn bị kẹp giữa băng pin và đầu nối. Có thể gây ra thương tích do bị cắt.

Để lắp hộp pin, hãy mở nắp pin, căn chỉnh lưỡi trên hộp pin với rãnh trên vỏ và trượt nó vào đúng vị trí. Đẩy hết băng pin cho đến khi nó được khóa đúng vị trí với một tiếng cạch nhỏ.

Sau đó đóng nắp ngăn pin lại.

Để tháo băng pin, trượt nó khỏi thiết bị đồng thời nhấn nút ở mặt trước băng pin.

► Fig.2 1. Đèn chỉ báo màu đỏ 2. Nút 3. Băng pin

⚠ THẬN TRỌNG: Luôn lắp băng pin hoàn chỉnh cho đến khi đèn báo màu đỏ biến mất. Nếu không, nó có thể vô tình rơi ra ngoài thiết bị, gây chấn thương cho bạn hoặc những người xung quanh bạn.

⚠ THẬN TRỌNG: Không sử dụng lực mạnh khi lắp băng pin. Nếu băng pin không trượt vào để dàng tức nó đã không được lắp đúng cách.

CHÚ Ý: Có thể cài đặt tối đa hai băng pin, mặc dù thiết bị sử dụng một băng pin để hoạt động.

B) Bộ chuyển đổi sạc (Chỉ sử dụng đối với xe đã ngoại)

Phụ kiện tùy chọn

Khi sử dụng thiết bị có nguồn điện xoay chiều, hãy sử dụng bộ chuyển đổi điện áp được kèm với thiết bị. Cắm ổ cắm vào đầu vào "DC IN" của thiết bị và sau đó cắm đầu kia vào ổ cắm.

Khi thiết bị vận hành với nguồn điện từ bộ chuyển đổi điện áp, đèn "DC IN" sáng lên.

C) Bộ chuyển đổi tẩu sạc

Khi sử dụng thiết bị với ổ cắm tẩu sạc, hãy sử dụng bộ chuyển đổi tẩu sạc được cung cấp cùng với thiết bị. Cắm ổ cắm vào đầu vào "DC IN" của thiết bị và cắm đầu còn lại vào ổ cắm tẩu sạc.

Khi thiết bị vận hành với nguồn điện từ bộ chuyển đổi tẩu sạc, đèn báo "DC IN" sẽ sáng.

⚠ THẬN TRỌNG: Cắm đầu cắm hoàn toàn vào lỗ "DC IN". Thực hiện sai có thể làm biến dạng đầu cắm hoặc dẫn đến cháy nổ.

⚠ THẬN TRỌNG: Luôn đóng chặt nắp ổ cắm điện khi không cắm dây nguồn. Nếu không dây vật có thể rơi vào dẫn đến sự cố.

THÔNG BÁO: [Chỉ khi vận hành với pin 18 V (LXT)] Khi thiết bị đã được vận hành khoảng 24 giờ với băng pin 18 V (LXT) được lắp đặt, băng pin có thể tự ngắt nguồn để bảo vệ băng pin. Trong trường hợp này, thiết bị không thể vận hành với nguồn điện băng pin và đèn báo pin cũng sẽ tắt. Để cấp nguồn băng pin trở lại, hãy tháo và lắp lại băng pin mới.

CHÚ Ý: Khi thiết bị chuyển đổi nguồn điện, máy nén sẽ dừng khoảng 3 phút để bảo vệ máy nén.

CHÚ Ý: Sau khi tắt thiết bị, mất khoảng 3 phút để bắt đầu lại máy nén do bảo vệ máy nén.

2. Bật thiết bị

Bấm nút nguồn để bật thiết bị. Bấm nút nguồn lần nữa để tắt thiết bị.

3. Chuyển chế độ làm lạnh / làm nóng

Nhấn nút chuyển chế độ làm lạnh / làm nóng để chuyển chế độ vận hành.

- Khi thiết bị vận hành ở chế độ làm lạnh, đèn chế độ làm lạnh sáng lên.
- Khi thiết bị vận hành ở chế độ làm nóng, đèn chế độ làm lạnh sáng lên.

Hiện thị nhiệt độ nhấp nháy nhiệt độ điều khiển.

4. Chọn điều khiển nhiệt độ

Nhấn nút nhiệt độ cộng hoặc nút nhiệt độ giảm để chọn nhiệt độ điều khiển. Tham khảo chương "THÔNG SỐ KỸ THUẬT" để xem nhiệt độ điều khiển lựa chọn. Thiết bị bắt đầu làm lạnh / làm nóng 5 giây sau khi không có bất kỳ vận hành nào, sau đó nhiệt độ điều khiển dừng nhấp nháy và màn hình nhiệt độ hiện thị nhiệt độ hiện tại.

Thiết bị dừng làm lạnh / làm nóng khi nhiệt độ hiện tại đạt đến nhiệt độ kiểm soát.

Mẹo để làm lạnh hiệu quả

- Mở nắp phía trên trong thời gian dài có thể dẫn đến nhiệt độ trong khoang chứa tăng lên đáng kể.
- Thường xuyên vệ sinh bề mặt thường xuyên tiếp xúc với thức ăn và hệ thống thoát nước thông suốt.
- Lưu trữ thịt và cá sống vào trong hộp thích hợp trong khoang chứa, vì thế thịt và cá sống này không tiếp xúc hoặc chảy nước vào thức ăn khác.
- Nếu để khoang chứa trống trong thời gian dài:
 - Tắt thiết bị.
 - Rửa đông khoang chứa.
 - Vệ sinh và làm khô khoang chứa.
 - Mở nắp phía trên hờ để ngăn chặn nấm mốc phát triển trong khoang chứa.

CHỨC NĂNG

Báo dung lượng pin còn lại

Đèn báo pin hiển thị dung lượng pin còn lại. Dung lượng pin còn lại hiển thị như bảng dưới đây

Trạng thái đèn báo pin		Dung lượng pin còn lại
Sáng	Tắt	
		50 % đến 100 %
		20 % đến 50 %
		0 % đến 20 %
		Sạc pin.

(Chỉ dành cho những băng pin với đèn báo)

Nhấn nút kiểm tra trên băng pin để xem dung lượng pin còn lại. Đèn chỉ báo sáng lên trong vài giây.

► Fig.3 1. Đèn báo 2. Nút kiểm tra

Đèn báo			Dung lượng pin còn lại
Sáng	Tắt	Nhấp nháy	
			75 % đến 100 %
			50 % đến 75 %
			25 % đến 50 %
			0 % đến 25 %
			Sạc pin.
			Pin có thể đã hư hỏng.

CHÚ Ý: Phụ thuộc vào các điều kiện sử dụng và nhiệt độ môi trường, đèn báo có thể hơi sai khác so với dung lượng thực tế.

CHÚ Ý: Đèn báo đầu tiên (ngoài cùng bên trái) sẽ bắt sáng khi hệ thống bảo vệ pin hoạt động.

Hệ thống bảo vệ pin/Thiết bị

Thiết bị được trang bị cùng với hệ thống bảo vệ. Hệ thống này tự động ngắt điện để kéo dài tuổi thọ của thiết bị và tuổi thọ pin. Thiết bị sẽ dừng tự động trong suốt thời gian hoạt động nếu Thiết bị hoặc pin gặp một trong các điều kiện sau.

- **Bảo vệ quá tải cho pin**
Khi dung lượng pin yếu, thiết bị tự động dừng. Chỉ báo pin nhắc nhở pin nên được sạc. Tháo pin ra khỏi thiết bị và sạc pin.
- **Bảo vệ quá dòng**
Khi thiết bị / pin được vận hành theo cách dẫn đến việc tạo ra dòng điện cao bất thường, thiết bị sẽ tự động dừng. Trong tình huống này, hãy dừng ứng dụng làm cho thiết bị trở nên quá tải. Sau đó bật khởi động lại Thiết bị.
- **Bảo vệ điện áp thấp**
Khi điện áp đầu vào của ô tô thấp hơn điện áp định mức, hệ thống bảo vệ này sẽ tắt thiết bị và hiển thị nhiệt độ "F3" kèm theo âm thanh bíp.
- **Bảo vệ quá áp**
Khi điện áp đầu vào cao hơn điện áp định mức, hệ thống bảo vệ này sẽ tắt thiết bị và hiển thị nhiệt độ "F4" kèm theo tiếng bíp.
- **Bảo vệ ngắn mạch**
Mạch có chức năng bảo vệ ngắn mạch trong trường hợp bị ngắn mạch. Trong trường hợp này, mang thiết bị đến Trung tâm dịch vụ được ủy quyền hoặc nhà máy của Makita.

Bảo vệ chống lại tác nhân khác

Hệ thống bảo vệ cũng được thiết kế cho các tác nhân có thể làm hư hỏng thiết bị và cho phép thiết bị tự động ngừng. Thực hiện tất cả các bước sau để xóa tác nhân, khi thiết bị tạm ngừng hoặc ngừng vận hành.

1. Tắt thiết bị, và sau đó bật lại thiết bị để khởi động lại.
2. Sạc (các) pin hoặc thay thế bằng (các) pin đã sạc.
3. Hãy để thiết bị và pin mát lại.

Nếu không thấy cải thiện bằng cách khôi phục hệ thống bảo vệ, hãy liên hệ với Trung tâm dịch vụ Makita tại nơi của bạn.

Chức năng bảo vệ nghiêng

Thiết bị được trang bị chức năng bảo vệ nghiêng. Khi vận hành thiết bị ở chế độ làm lạnh, thiết bị sẽ tự động tắt nếu thiết bị được đặt dưới một trong các góc bên dưới.

- A) Khi thiết bị nhận bằng hoặc lớn hơn 30° so với góc ngang đưa ra trong hình A, thiết bị sẽ tắt và nhiệt độ hiển thị "F1" trong một khoảng thời gian. Mất 3 phút để khởi động lại sau khi thiết bị trở lại vị trí ngang.

► Fig.4

B) Khi thiết bị nhận được bằng hoặc lớn hơn 30° so với góc ngang đưa ra trong hình B, thiết bị sẽ tắt và nhiệt độ hiển thị "F1" trong một khoảng thời gian. Mất 3 phút để khởi động lại sau khi thiết bị trở lại vị trí ngang.

► Fig.5

C) Khi thiết bị nhận bằng hoặc lớn hơn 30° so với góc ngang đưa ra trong hình C, thiết bị sẽ tắt và nhiệt độ hiển thị "F1" trong một khoảng thời gian. Mất 3 phút để khởi động lại sau khi thiết bị trở lại vị trí ngang.

► Fig.6

D) Khi thiết bị nhận bằng hoặc lớn hơn 30° so với góc ngang đưa ra trong hình D, thiết bị sẽ tắt và nhiệt độ hiển thị "F1" trong một khoảng thời gian. Mất 3 phút để khởi động lại sau khi thiết bị trở lại vị trí ngang.

► Fig.7

Sạc USB

Có cổng USB trong ngăn chứa pin. Cổng USB cung cấp liên tục điện áp 5V trong trạng thái vận hành.

Chức năng ghi nhớ

Sau khi đặt nhiệt độ điều khiển, nếu người dùng không vận hành trong vòng 5 giây, cài đặt hiện tại sẽ được ghi nhớ. Lần tới, thiết bị sẽ khởi động cùng với cài đặt đó.

Chuyển đổi đơn vị nhiệt độ

Bạn có thể chuyển đổi đơn vị nhiệt độ °C (độ C) hoặc °F (độ F) theo quy trình sau.

1. Bật thiết bị.
2. Nhấn nút công tắc làm lạnh / làm nóng cho đến khi thiết bị (°C hoặc °F) bắt đầu nhấp nháy.
3. Nhấn nút nhiệt độ cộng hoặc nhiệt độ trừ để chọn đơn vị.
4. Nhấn nút chuyển đổi làm lạnh / làm nóng hoặc để thiết bị không vận hành trong 5 giây. Việc lựa chọn đơn vị đã hoàn tất.

Dây đeo vai

⚠ THẬN TRỌNG: Đảm bảo đai vai được gắn chắc chắn. Nếu không thiết bị có thể rơi xuống.

1. Luồn dây qua tay nắm bên trái và bên phải.
2. Khóa dây đeo.

► Fig.8

Mã lỗi

Đối với từng lỗi cụ thể, hiển thị nhiệt độ hiển thị mã dưới đây.

Mã lỗi	Vấn đề
F1	Kích hoạt bảo vệ nghiêng. Tham khảo phần chức năng bảo vệ nghiêng.
F2	Hết pin.
F3	Điện áp đầu vào thấp. Tham khảo đoạn về bảo vệ đầu vào ô tô.
F4	Điện áp đầu vào cao. Tham khảo đoạn về bảo vệ quá áp.
F5	Xảy ra lỗi đối với cảm biến thiết bị. Mang thiết bị đến các Trung tâm dịch vụ nhà máy hoặc được ủy quyền của Makita.

BẢO TRÌ

⚠ THẬN TRỌNG: Luôn đảm bảo rằng bạn đã tắt thiết bị, rút phích cắm và tháo băng pin trước khi cố thực hiện kiểm tra hoặc bảo trì thiết bị.

CHÚ Ý: Không được sử dụng xăng, benzen, chất pha loãng, cồn hoặc các chất tương tự. Việc đó có thể dẫn đến thiết bị đổi màu, biến dạng hoặc có các vết nứt.

Để duy trì ĐỘ AN TOÀN và TIN CẬY của sản phẩm, các hoạt động sửa chữa, bảo trì hoặc điều chỉnh phải được thực hiện bởi Trung tâm được Ủy quyền hoặc Trung tâm Dịch vụ Nhà máy của Makita, luôn sử dụng các bộ phận thay thế của Makita.

Vệ sinh

- Lau sạch vết dầu trong khoang thường xuyên.
- Làm sạch xung quanh bên trong khoang để ngăn mùi hôi.
- Vệ sinh bụi trên bộ lọc bọt biển thường xuyên để cải thiện hiệu suất làm lạnh.
- Dây niêm phong nắp phía trên dễ dàng bị đóng bụi bẩn, đó đi hãy vệ sinh kịp thời.

Rã đông

Để rã đông, tắt thiết bị và chờ cho đến khi tuyết tan hết. Sau đó lau sạch nước.

Vệ sinh bộ lọc bọt biển

⚠ THẬN TRỌNG: Sau khi vệ sinh bộ lọc bọt biển, hãy chắc chắn lắp đặt nó vào thiết bị. Vận hành thiết bị không trang bị bộ lọc bọt biển có thể là nguyên nhân dẫn đến sự cố.

1. Trượt nắp đậy bộ lọc theo hướng mũi tên được hiển thị trong hình, sau đó tháo nắp bộ lọc.
2. Tháo bộ lọc bọt biển, vệ sinh bộ lọc bọt biển.

► Fig.9

3. Lắp đặt bộ lọc bọt biển và nắp đậy.

► Fig.10

PHỤ KIỆN TỰY CHỌN

⚠ THẬN TRỌNG: Các phụ kiện hoặc phụ tùng được khuyến nghị sử dụng cùng với dụng cụ Makita của bạn được chỉ định trong hướng dẫn sử dụng này. Việc sử dụng bất kỳ phụ kiện hoặc linh kiện nào khác có thể gây nguy cơ thương tích cho người. Chỉ sử dụng phụ kiện hoặc linh kiện cho mục đích được chỉ định của phụ kiện hoặc linh kiện đó.

Nếu bạn cần trợ giúp để biết thêm chi tiết về các phụ kiện này, hãy hỏi Trung tâm Dịch vụ Makita ở địa phương của bạn.

- Bộ chuyển đổi điện áp
- Pin và bộ sạc chính hãng Makita

CHÚ Ý: Một số hạng mục trong danh sách có thể được bao gồm trong gói dụng cụ dưới dạng phụ kiện tiêu chuẩn. Các mặt hàng này có thể thay đổi tùy theo từng quốc gia.

คำเตือน

เด็กอายุตั้งแต่ 8 ปีขึ้นไป รวมถึงบุคคลทุพพลภาพ ผู้มีภาวะทางประสาทสัมผัสหรือทางจิต หรือผู้ที่ขาดประสบการณ์และความรู้ สามารถใช้อุปกรณ์ชิ้นนี้ได้ แต่บุคคลดังกล่าวจะต้องได้รับคำชี้แนะหรือแนะนำวิธีการใช้งานอย่างปลอดภัยและทำความเข้าใจถึงความเสี่ยงที่เกี่ยวข้อง ไม่ควรให้เด็กเล่นกับเครื่องมือนี้ ไม่ควรให้เด็กทำความสะอาดและดูแลรักษาโดยไม่มีผู้กำกับดูแล

คุณลักษณะ

รุ่น:	CW001G	
ความจุ	20 L	
ช่องเข้า	ดรัมเบตเตอรี่	กระแสตรง 18 โวลต์/ กระแสตรง 36 โวลต์
	อะแดปเตอร์ AC (อุปกรณ์เสริม)	อ้างอิงถึงไฟแสดงสถานะบนอะแดปเตอร์ AC (แรงดันไฟฟ้าขาเข้าแตกต่างกันไปในแต่ละประเทศ)
	อะแดปเตอร์ที่จุดบุหรี่	D.C. 12 V / D.C. 24 V
ชั้นเรียนป้องกันแอนด์ซีช็อค	III	
ประเภทสภาพอากาศ	SN / N / ST / T	
วัสดุฉนวน / วัสดุโฟม	โฟมโพลียูรีเทน / โพลีเอทิลีนเทิน (C ₂ H ₄)	
สารทำความเย็น	R-1234yf (26 กรัม)	
แรงกำลังทำงาน	พลังความเย็น 90 วัตต์ พลังความร้อน 42 วัตต์	
ขนาด (ยาว × กว้าง × สูง)	ขนาดภายนอก	663 mm × 341 mm × 372 mm
	ส่วนภายในของช่องบรรจุ	323 mm × 240 mm × 261 mm
น้ำหนักสุทธิ	16.1 กก. (น้ำหนักรวม BL4050F×2) / 13.5 กก. (น้ำหนักไม่รวมเบตเตอรี่)	
ระดับการป้องกัน	IPX4 (สำหรับไฟจากก่อนเบตเตอรี่เท่านั้น)	
อุณหภูมิควบคุมที่เลือกได้	โหมดความเย็น	-18°C, -15°C, -10°C, -5°C, 0°C, 5°C, 10°C (0°F, 5°F, 15°F, 25°F, 30°F, 40°F, 50°F)
	โหมดความร้อน	30°C, 35°C, 40°C, 45°C, 50°C, 55°C, 60°C (85°F, 95°F, 105°F, 115°F, 120°F, 130°F, 140°F)
พอร์ตจ่ายไฟผ่าน USB	ประเภท A / แรงดันไฟฟ้าขาออก 5 โวลต์ / กระแสไฟฟ้าขาออกปัจจุบัน 2.4 แอมป์	

- เนื่องจากโครงการวิจัยและพัฒนาที่กำลังดำเนินการอยู่ของเรา อาจมีการเปลี่ยนแปลงคุณลักษณะในที่นี้โดยไม่มีการแจ้งให้ทราบล่วงหน้า
- คุณลักษณะอาจแตกต่างกันไปในแต่ละประเทศ

ดรัมเบตเตอรี่และที่ชาร์จเบตเตอรี่ที่ใช้ได้

รุ่นแรงดันตรง 18 โวลต์	ดรัมเบตเตอรี่	BL1815N / BL1820B / BL1830B / BL1840B / BL1850B / BL1860B
	ที่ชาร์จเบตเตอรี่	DC18RC / DC18RD / DC18RE / DC18SD / DC18SE / DC18SF / DC18SH
รุ่นแรงดันตรง 36 โวลต์	ดรัมเบตเตอรี่	BL4020 / BL4025 / BL4040 / BL4050F
	ที่ชาร์จเบตเตอรี่	DC40RA / DC40RB / DC40RC

- ดรัมเบตเตอรี่และตัวชาร์จบางรายการที่ระบุข้างต้นอาจไม่พร้อมให้บริการทั้งนี้ขึ้นอยู่กับประเทศที่คุณอยู่

คำเตือน: ใช้ดรัมเบตเตอรี่และตัวชาร์จตามที่ระบุไว้ข้างต้นเท่านั้น การใช้ดรัมเบตเตอรี่และที่ชาร์จเบตเตอรี่นอกเหนือจากที่ระบุไว้อาจทำให้เกิดการบาดเจ็บและ/หรือไฟไหม้

ระยะเวลาในการทำงาน

หมายเหตุ: ระยะเวลาการทำงานคาดการณ์โดยประมาณ และอาจแตกต่างกันไปตามชนิดของแบตเตอรี่ สถานะการชาร์จ และเงื่อนไขการใช้งาน

แรงดันไฟฟ้า	ตลับแบตเตอรี่	เวลาทำงานสำหรับทุกอุณหภูมิควบคุม (ชั่วโมง)								
		อุณหภูมิโดยรอบคือ 30 องศาเซลเซียส (85 องศาฟาเรนไฮต์)					อุณหภูมิโดยรอบคือ 0 องศาเซลเซียส (30 องศาฟาเรนไฮต์)			
		-18°C (0°F)	-10°C (15°F)	0°C (30°F)	5°C (40°F)	10°C (50°F)	30°C (85°F)	40°C (105°F)	50°C (120°F)	60°C (140°F)
18 V	BL1815N x2	1.6	2.5	3.0	4.0	6.0	2.5	1.8	1.5	1.4
	BL1820B x2	2.2	3.0	4.5	5.5	8.5	3.0	2.4	2.1	1.9
	BL1830B x2	3.0	4.5	6.0	8.0	11.5	4.5	3.3	2.9	2.6
	BL1840B x2	4.0	6.5	8.5	11.0	16.5	6.5	4.5	4.0	3.5
	BL1850B x2	5.5	8.0	11.0	14.5	21.0	8.0	5.5	5.0	4.5
	BL1860B x2	6.5	10.0	13.5	17.5	25.5	10.0	7.0	6.0	5.5
36 V	BL4020 x2	4.0	6.0	8.5	11.0	14.0	7.0	5.0	4.5	3.5
	BL4025 x2	5.0	8.0	11.0	14.0	18.0	9.5	6.5	6.0	4.5
	BL4040 x2	8.0	13.0	18.0	22.5	29.0	15.0	10.5	10.0	7.0
	BL4050F x2	10.0	16.0	22.0	28.0	36.0	18.5	13.0	12.5	8.5

สัญลักษณ์

ต่อไปนี้เป็นสัญลักษณ์แสดงที่อาจใช้กับเครื่องมืออุปกรณ์ ตรวจสอบให้แน่ใจว่าคุณเข้าใจความหมายของสัญลักษณ์เหล่านี้ก่อนการใช้งาน



อ่านคู่มือการใช้งาน



สำหรับประเทศในสหภาพยุโรปเท่านั้น
เนื่องจากมีส่วนประกอบที่เป็นอันตรายในเครื่องมืออุปกรณ์ เครื่องใช้ไฟฟ้ากับอุปกรณ์ไฟฟ้าที่ชาร์จแล้ว และตัวเก็บประจุไฟฟ้ากับแบตเตอรี่อาจมีผลเสียต่อสิ่งแวดล้อมและสุขภาพของมนุษย์ได้ ห้ามทิ้งเครื่องใช้ไฟฟ้าและอุปกรณ์อิเล็กทรอนิกส์หรือแบตเตอรี่พร้อมกันขยะภายในบ้าน

ตามระเบียบของแนวทางยุโรปว่าด้วยเครื่องใช้ไฟฟ้ากับอุปกรณ์ไฟฟ้าที่ชาร์จแล้ว และว่าด้วยตัวเก็บประจุไฟฟ้ากับแบตเตอรี่ และตัวเก็บประจุไฟฟ้ากับแบตเตอรี่ที่ชาร์จแล้ว รวมไปถึงกฎหมายภายในประเทศที่ว่าด้วยอุปกรณ์ไฟฟ้า แบตเตอรี่ และตัวเก็บประจุไฟฟ้าที่ชาร์จ ควรเก็บแยกออกต่างหาก และส่งตรงไปยังจุดคัดแยกขยะประจำเมือง เพื่อดำเนินการตามกฎหมายที่ว่าด้วยการป้องกันสิ่งแวดล้อม โดยถูกแสดงด้วยสัญลักษณ์กากบาทบนถังขยะติดล้อที่ติดอยู่บนเครื่องมืออุปกรณ์

ข้อควรระวัง: อาจเกิดไฟไหม้ได้



ห้ามเติมน้ำมันลงในช่องบรรจุโดยตรง
ห้ามแช่เครื่องลงในน้ำ ห้ามรีดน้ำลงบนเครื่อง ไม่เช่นนั้นอาจเกิดไฟช็อตหรืออาจทำงานผิดปกติได้

คำเตือนด้านความปลอดภัย

1. เครื่องใช้ไฟฟ้านี้เหมาะสำหรับ:

- ใช้งานในยานพาหนะ
 - อาหารแช่เย็นและอาหารแช่แข็ง
 - การตั้งแคมป์ สำหรับอุปกรณ์ที่ใช้ไฟจากแบตเตอรี่เท่านั้น
2. เครื่องใช้ไฟฟ้านี้ใช้สารทำความเย็นชนิดไฮโดรไฟ อ่านและทำตามคำแนะนำฉบับนี้ ขอรับบริการจากศูนย์บริการของเรา เมื่อทำการตั้งเครื่องใช้ไฟฟ้า ให้ทำตามกฎระเบียบของท้องถิ่นที่เกี่ยวข้องกับการทิ้งสารทำความเย็นที่ลูกใหม่ได้
 3. คำเตือน: รักษาของระบายอากาศในตัวเครื่องไม่ให้มีสิ่งกีดขวาง
 4. คำเตือน: ห้ามใช้เครื่องมือหรือสิ่งอื่นเพื่อเร่งกระบวนการละลายน้ำแข็งที่นอกเหนือจากคำแนะนำของโรงงานผู้ผลิต
 5. คำเตือน: อย่าทำให้อ่างจรรยาทำความเย็นเสียหาย
 6. คำเตือน: ห้ามใช้เครื่องใช้ไฟฟ้าในช่องกักเก็บอาหารของตัวเครื่อง นอกเสียจากว่าได้รับคำแนะนำจากโรงงานผู้ผลิต
 7. เครื่องใช้ไฟฟ้านี้บรรจุก๊าซไวไฟลูกใหม่ได้อยู่ภายใน เวลาตั้งเครื่องใช้ไฟฟ้า ให้ทำตามกฎระเบียบของท้องถิ่นที่เกี่ยวข้องกับการทิ้งก๊าซไวไฟลูกใหม่ได้
 8. ห้ามเก็บสารที่สามารถระเบิดได้ เช่น กระป๋องสเปรย์ที่มีวัตถุไวไฟไว้ในเครื่องใช้ไฟฟ้านี้
 9. เครื่องใช้ไฟฟ้านี้มีจุดมุ่งหมายเพื่อใช้ในครัวเรือนและสถานที่ ๑ คล้ายคลึงกัน เช่น
 - ห้องครัวพนักงานในร้านค้า ออฟฟิศ และ สถานที่ทำงานอื่น ๆ
 - ไร่สวน และ ลูกค้านักโรงแรม ห้องพัก และที่อยู่อาศัยอื่น ๆ
 - สถานที่ ๆ มีที่พักพร้อมอาหารเช้า
 - ห้องจัดเลี้ยง และ สถานที่ ๆ ไม่ใช้การขายปลีก
 10. หากสายไฟที่หุ้มเสียหาย ต้องเปลี่ยนใช้สายไฟฟ้าพิเศษหรืออะไหล่พร้อมประกอบจากโรงงานผู้ผลิตหรือจากตัวแทนบริการ

11. คำเตือน: เด็ดกาวเข้าไปติดได้ ก่อนที่คุณจะทิ้งตู้เย็นหรือช่องแช่แข็งตัวเก่าทิ้ง
 - * ถอดประตูออก
12. ทิ้งระยะรอยตัวและด้านบนของอุปกรณ์ให้โล่งไม่น้อยกว่า 15 มม.
13. เวลาติดตั้งตำแหน่งเครื่อง ต้องมั่นใจว่าสายไฟไม่ชำรุดหรือเสียหาย
14. ห้ามวางเต้าเสียบหลายทางหรือสายไฟพ่วงหลายทางไว้ที่ด้านหลังของเครื่อง
15. การทิ้งเครื่องใช้ไฟฟ้า



เครื่องหมายนี้แสดงว่าผลิตภัณฑ์นี้ไม่ควรทิ้งร่วมกับขยะภายในบ้านตลอดถึงสภาพยุโรป เพื่อป้องกันอันตรายต่อสิ่งแวดล้อมหรือต่อสุขภาพมนุษย์จากการกำจัดของเสียที่ไร้การควบคุม ให้นำกลับมาใช้ใหม่หรือเป็นการรีไซเคิลของต่อการใช้งานเสริมการใช้ทรัพยากรซ้ำอีกครึ่งอย่างยั่งยืน ก๊าซไวไฟถูกใหม่ได้ เวลาทิ้งเครื่องใช้ไฟฟ้าให้ทิ้งที่ศูนย์กำจัดขยะที่ได้รับอนุญาตเท่านั้น ห้ามโดนเปลวไฟ

14. ห้ามใช้งานเครื่องขณะชั๊ชชี ทำเช่นนี้อาจเป็นเหตุให้เกิดอุบัติเหตุได้
15. เมื่อความจุของแบตเตอรี่รถยนต์เหลือน้อยลง ให้ใช้เครื่องขณะที่เครื่องยนต์ทำงาน หลังการใช้งานให้ถอดที่เสียบจุดบุหรี่ออก เพื่อป้องกันการไหลกลับของแบตเตอรี่รถยนต์
16. ห้ามใช้อะแดปเตอร์ AC กับอะแดปเตอร์ที่จุดบุหรี่ในท่าที่ผิด
17. ทำความสะอาดปลั๊กไฟของตัวอะแดปเตอร์ AC กับอะแดปเตอร์ที่จุดบุหรี่ สิ่งสกปรก เช่น น้ำ หรือผลึกเกลือที่ติดบนปลั๊กอาจเป็นเหตุให้เกิดสนิมและเป็นผลให้การนำไฟฟ้าอ่อนลง ผิดปกติ หรือไฟไหม้ได้
18. ห้ามสัมผัสปลั๊กไฟของอะแดปเตอร์ AC กับอะแดปเตอร์ที่จุดบุหรี่หลังจากที่เครื่องทำงาน พวกมันอาจจะร้อนมากและเผาไหม้ผิวของคุณได้
19. ห้ามถอดชิ้นส่วนของตัวเครื่อง
20. ห้ามชาร์จแบตเตอรี่รถยนต์ที่ใช้เครื่อง การใช้ผลิตภัณฑ์กับแรงดันไฟฟ้าที่ไม่ถูกต้องอาจเป็นผลทำให้เครื่องไม่ทำงานหรือเกิดไฟไหม้ขึ้นได้
21. ห้ามใช้สเปรย์ไวไฟใกล้กับเครื่องใช้ไฟฟ้า ไม่เช่นนั้นอาจเกิดไฟไหม้ขึ้นได้

ข้อควรระวัง

1. อ่านคู่มือคำแนะนำอย่างละเอียดก่อนใช้งาน
2. ถึงแม้ปลั๊กเสียบจะเหมาะสมกับเต้ารับ แต่ยังคงตรวจสอบว่าขนาดของแรงดันไฟฟ้าที่ใช้ตรงกับระบบบปาย และต้องมั่นใจว่าเต้ารับติดตั้งสายดินแล้ว
3. ห้ามคว่ำเครื่องใช้ไฟฟ้า หรือ เอียงเครื่องใช้ไฟฟ้าเกินกว่า 15 องศาถึงแม้จะไม่ได้อยู่ในสภาพใช้งานก็ตาม
 - ไม่เช่นนั้นอาจทำงานผิดปกติได้
4. เวลาจับถือเครื่อง ฝ่ามือด้านบนต้องอยู่ภายนอก ห้ามจับถือเครื่องกลับด้าน
 - ไม่เช่นนั้นอาจทำงานผิดปกติได้
5. ห้ามแช่เครื่องลงในน้ำหรือของเหลวอื่นเพื่อป้องกันไฟฟ้าช็อต ห้ามโดนฝน
6. ขณะที่ทำความสะอาดหรือไม่ได้ใช้งาน ให้ถอดแบตเตอรี่และถอดปลั๊กไฟออก
7. ไม่ควรรีใช้อุปกรณ์เสริมที่ไม่ได้รับการแนะนำให้ใช้จากโรงงาน
8. ห้ามตั้งวางเครื่องในที่ร้อน เช่นในรถที่ตากแดด หรือใกล้อุปกรณ์ทำความร้อน ประสิทธิภาพของการทำความเย็นอาจลดลง หรือ ก๊าซรีฟอาจเป็นเหตุให้เกิดไฟไหม้ได้
9. ห้ามตั้งวางเครื่องใกล้เครื่องใช้แก๊ส ประสิทธิภาพของการทำความเย็นอาจลดลง หรือก๊าซรีฟอาจเป็นเหตุให้เกิดไฟไหม้ได้
10. ห้ามสตาร์ทปั๊มหลังงานบ่อยจนเกินไป (อย่างน้อยทิ้งระยะครั้งละ 5 นาที) เพื่อลดความเสี่ยงหายนของคอมเพรสเซอร์
11. ห้ามเสียบโลหะหรือตัวนำไฟฟ้าอื่น ๆ เข้าไปในเครื่องเพื่อป้องกันการลัดวงจรไหม้หรือไฟฟ้าลัดวงจร
12. ห้ามใช้น้ำยาล้างเคมีและเครื่องมือของแข็งในการทำความสะอาดผลิตภัณฑ์
13. เสียบปลั๊กเข้าไปใน "DC IN" ขาข้างในสุด การไม่ปฏิบัติตามอาจ

22. ระหว่างที่เครื่องทำงาน ห้ามสัมผัสกับส่วนภายในของตัวเครื่อง โดยเฉพาะอย่างยิ่งส่วนที่ทำจากเหล็กด้วยมือที่เปียกน้ำ การทำเช่นนี้อาจทำให้บวมมีน้ำเหลืองได้
23. อย่าจับปลั๊กด้วยมือที่เปียกหรือลื่น การทำเช่นนี้อาจให้ไฟช็อตได้
24. ห้ามใส่วัตถุจำพวกยาหรือวัสดุทางวิชาการลงในเครื่อง เครื่องใช้ไฟฟ้านี้ไม่สามารถเก็บรักษาวัสดุที่ต้องควบคุมอุณหภูมิอย่างเข้มงวด
25. ห้ามเหยียบหรือชนบนผลิตภัณฑ์นี้อาจเป็นเหตุให้ร่วงหล่นและได้รับบาดเจ็บได้
26. ห้ามไม่ให้เด็กเล็กและสัตว์เลี้ยงเล่นเครื่องใช้ไฟฟ้านี้ เก็บเครื่องใช้ไฟฟ้าให้ห่างจากเด็ก
27. ห้ามใส่อาหารและเครื่องดื่มลงในเครื่องมากจนเกินสมควร ประสิทธิภาพในการทำความเย็นอาจลดลง และเป็นสาเหตุทำให้อาหารและเครื่องดื่มเน่าเสียได้
28. ระงับอย่าให้แบตเตอรี่หมดขณะที่เก็บรักษาอาหารและเครื่องดื่มให้เย็นหรืออุ่น ห้ามเก็บอาหารที่เปิดทิ้งไว้เป็นเวลานาน อาหารและเครื่องดื่มอาจเน่าเสียได้
29. ห้ามใช้สมิตหรือไขควงขณะนำแข็งออกจากเครื่อง การทำเช่นนี้อาจทำให้ภายในของตัวเครื่องได้รับความเสียหาย และอาจเป็นเหตุให้เครื่องทำงานผิดปกติ หรือทำให้ก๊าซหรือน้ำมันที่ถูกกักเก็บไว้กระเด็นออกมา
30. ห้ามใช้สายไฟ DC ขาออก (DC) ของเครื่องกำเนิดไฟฟ้าเป็นแหล่งจ่ายพลังไฟฟ้า การทำเช่นนี้อาจเป็นเหตุให้การทำงานล้มเหลว
31. ห้ามเติมน้ำหรืออื่น ๆ ลงในเครื่องโดยตรง น้ำอาจจะเข้าไปในเครื่องและเป็นเหตุทำให้เครื่องทำงานผิดปกติ หากมีน้ำซึ่งอยู่ในช่องบรรจุให้เข้ดออกด้วยผ้าแห้ง
32. ขณะที่ปิดและเปิดฝาด้านบนให้ระวังนิ้วมือ
33. ห้ามใส่สิ่งที่ไม่เสียบได้ง่ายลงในช่องบรรจุ อาหารหรือเครื่องดื่มอาจเน่าเสียได้

34. ขณะที่ใช้งานโหมดทำความร้อน ห้ามแตะต้องภายในของตัวเครื่องด้วยมือเป็นระยะเวลานาน อาจเสี่ยงต่อการถูกเผาไหม้ด้วยอุณหภูมิที่ต่ำ
35. ขณะที่ใช้ส้ออาหารหรือเครื่องต้มลงในเครื่อง ให้รักษาความสะอาดของช่องบรรจุภายในเสมอ เสี่ยงต่ออาหารเป็นพิษ หรืออื่น ๆ
36. ห้ามใช้เครื่องนี้ในรถแข่งหรือตู้เย็น ในรถแข่งและตู้เย็นสามารถเกิดหยดน้ำได้ง่าย และเป็นเหตุให้น้ำหยดลงบนเครื่องและทำให้การทำงานของเครื่องผิดปกติ
37. ห้ามนำสิ่งมีชีวิต เช่น สัตว์เลี้ยงใส่เข้าไปในเครื่อง เครื่องใช้ไฟฟ้านี้ไม่สามารถเก็บรักษาสัตว์มีชีวิตได้
38. ห้ามใส่สารทำความเย็นลงในตู้ที่ผิดปกติ หากสารทำความเย็นรั่วในตู้เครื่อง ชิ้นส่วนของเครื่องที่เป็นโลหะอาจสึกกร่อนได้ หากสารทำความเย็นรั่ว ให้เช็ดออกด้วยผ้านุ่มชุบน้ำหมาด ๆ ก่อน หลังจากนั้นเช็ดให้แห้งด้วยผ้านุ่มอีกครั้ง
39. ติดสายคาดไหล่ให้แน่นเพื่อเครื่องจะดีไม่หล่นเพราะหนัก ไม่เช่นนั้นเครื่องอาจจะตกลงและเป็นเหตุให้รับบาดเจ็บได้
40. ขณะที่ใช้วางอาหารและเครื่องลงในเครื่อง ให้ใส่ของเย็นหรือของร้อนก่อน เครื่องไม่สามารถทำความเย็นหรือทำความร้อนในระยะเวลานั้นสั้นได้
41. ขณะที่ใช้เครื่องใช้ไนรอก ต้องมั่นใจว่าได้ติดตั้งเครื่องอย่างมั่นคงแล้ว เช่น ที่เก็บสัมภาระ หรือ ที่วางเท้าของเบาะที่นั่ง และติดตั้งให้แน่น ห้ามตั้งเครื่องบนเบาะที่นั่งที่อยู่ในสภาวะไม่มั่นคง หากรถสตาร์ทหรือหยุดอย่างกะทันหัน เครื่องอาจตกลงและเคลื่อนย้ายได้ ซึ่งอาจเป็นเหตุให้บาดเจ็บได้
42. จับถือเครื่องให้แน่นขณะพกพา
ไม่เช่นนั้นเครื่องอาจตกลงและเป็นเหตุให้เครื่องทำงานผิดพลาด หรือร่วงหล่นบนเท้าของคุณจนเป็นเหตุให้ได้รับบาดเจ็บ
43. เวลาที่ใช้งานในสภาวะที่มีฝุ่นมากให้ทำความสะอาดตัวกรองฟองน้ำบ่อยขึ้น สภาวะที่มีฝุ่นมากอาจเป็นเหตุให้ตัวกรองฟองน้ำอุดตันได้ง่ายและเกิดไฟไหม้ได้

4. ต่อการเกิดไฟไหม้หากนำไปใช้กับชุดแบตเตอรี่อีกประเภท
4. ใช้ชุดแบตเตอรี่ที่กำหนดมาให้ใช้กับเครื่องมือเท่านั้น การใช้ชุดแบตเตอรี่อื่นอาจสร้างความเสี่ยงต่อการบาดเจ็บหรือการเกิดไฟไหม้
5. เมื่อไม่ได้ใช้งานชุดแบตเตอรี่ ให้เก็บชุดแบตเตอรี่ให้ห่างจากวัตถุโลหะอื่น ๆ เช่น เชนคลิปหนีบกระดาษ เหรียญ กุญแจ ตะปู สกรู หรือวัตถุโลหะขนาดเล็กรอื่น ๆ ที่สามารถเชื่อมต่อขั้วแบตเตอรี่ขั้วหนึ่งเข้ากับอีกขั้วหนึ่ง การลัดวงจรขั้วแบตเตอรี่พร้อมกันกันอาจทำให้เกิดการไหม้หรือไฟไหม้ได้
6. ภายใต้อากาศที่เย็นหรือหนาว อาจมีของเหลวไหลออกมาจากแบตเตอรี่ ให้หลีกเลี่ยงการสัมผัสกับของเหลวนั้น หากสัมผัสกับของเหลวดังกล่าวโดยไม่ได้ตั้งใจ ให้ล้างออกด้วยน้ำ หากของเหลวเข้าตา ให้ติดต่อเพื่อรับความช่วยเหลือทางการแพทย์เพิ่มเติม ของเหลวที่ไหลออกมาจากแบตเตอรี่อาจก่อให้เกิดการระคายเคืองหรือการไหม้
7. ห้ามใช้ชุดแบตเตอรี่หรือเครื่องมือที่เสียหาย หรือถูกปรับแต่งแบตเตอรี่ที่เสียหายหรือถูกดัดแปลงอาจมีพฤติกรรมที่ไม่สามารถคาดการณ์ได้ ซึ่งส่งผลให้เกิดเพลิงไหม้ การระเบิด หรือความเสี่ยงต่อการบาดเจ็บ
8. ห้ามนำชุดแบตเตอรี่หรือเครื่องมือไปสัมผัสกับไฟหรืออุณหภูมิที่สูงเกินไป การสัมผัสกับไฟหรืออุณหภูมิที่สูงกว่า 130 องศาอาจทำให้เกิดการระเบิด
9. ปฏิบัติตามคำแนะนำในการชาร์จทั้งหมด และอย่าเปลี่ยนแบตเตอรี่หรือเครื่องมือขณะชาร์จอุณหภูมิที่ระบุไว้ในคำแนะนำการชาร์จอย่างไม่เหมาะสมหรือการชาร์จจนกระทั่งอุณหภูมิที่ระบุไว้ อาจสร้างความเสียหายต่อแบตเตอรี่และเพิ่มความเสี่ยงในการเกิดไฟไหม้
10. ทำการซ่อมแซมโดยช่างซ่อมที่มีคุณสมบัติและใช้ชิ้นส่วนอะไหล่ที่เหมือนกันเท่านั้น เพื่อให้มั่นใจว่าผลิตภัณฑ์ได้รับการรักษาความปลอดภัย
11. ห้ามปรับแต่งหรือซ่อมแซมเครื่องมือหรือชุดแบตเตอรี่ยกเว้นตามคำแนะนำสำหรับการใช้งานและการดูแลรักษา

คำเตือนด้านความปลอดภัยสำหรับ เครื่องที่ทำงานด้วยแบตเตอรี่

การใช้และดูแลรักษาเครื่องใช้ไฟฟ้าที่ใช้แบตเตอรี่

1. ป้องกันการเปิดใช้งานเครื่องมือโดยไม่ได้ตั้งใจ ตรวจสอบให้แน่ใจว่าสวิตช์เครื่องมืออยู่ในตำแหน่งปิดก่อนที่จะเชื่อมต่อกับชุดแบตเตอรี่ ก่อนหยิบหรือเคลื่อนย้ายเครื่องมือ การถือเครื่องมือโดยวางนิ้วอยู่บนสวิตช์หรือถือเครื่องมือที่มีการจ่ายกระแสไฟฟ้าที่เปิดสวิตช์อยู่อาจทำให้เกิดอุบัติเหตุได้
2. ปลดชุดแบตเตอรี่ออกจากเครื่องมือก่อนที่จะทำการปรับแต่ง เปลี่ยนเครื่องมือ หรือจัดเก็บ มาตรการรักษาความปลอดภัยเชิงป้องกันดังกล่าวจะช่วยลดความเสี่ยงในการเปิดใช้งานเครื่องมือโดยไม่ตั้งใจ
3. ชาร์จแบตเตอรี่ด้วยเครื่องชาร์จที่ผู้ผลิตระบุเท่านั้น เครื่องชาร์จที่เหมาะสมสำหรับชุดแบตเตอรี่ประเภทหนึ่งอาจสร้างความเสี่ยง

คำแนะนำด้านความปลอดภัยที่สำคัญสำหรับดัลลิบแบตเตอรี่

1. ก่อนที่จะใช้ดัลลิบแบตเตอรี่ ให้อ่านคำแนะนำและเครื่องหมายเตือนทั้งหมดที่ (1) เครื่องชาร์จแบตเตอรี่ (2) แบตเตอรี่ และ (3) ผลิตภัณฑ์ที่ใช้แบตเตอรี่
2. ห้ามถอดชิ้นส่วนหรือดึงแรงดัลลิบแบตเตอรี่ เพราะอาจทำให้เกิดไฟไหม้ ความร้อนสูงเกิน หรือระเบิดได้
3. หากระยะเวลาในการทำงานสั้นลงมาก ให้หยุดใช้งานทันที เนื่องจากอาจส่งผลให้เกิดความเสี่ยงจากการมีความร้อนสูงเกินไป การเผาไหม้ หรือแม้กระทั่งการระเบิด
4. หากอิเล็กทรอนิกส์เข้าตา ให้ล้างออกด้วยน้ำสะอาดและไปพบแพทย์ทันที มิฉะนั้นอาจดวงตาของคุณอาจสูญเสียการมองเห็น
5. ห้ามลัดวงจรแบตเตอรี่
 - (1) อย่านำวัสดุที่เป็นสื่อไฟฟ้าใดๆ ไปสัมผัสกับขั้วแบตเตอรี่
 - (2) หลีกเลี่ยงการเก็บดัลลิบแบตเตอรี่ไว้ในที่เก็บที่มีวัตถุโลหะอื่น ๆ เช่นตะปู เหรียญ ฯลฯ
 - (3) อย่าให้ดัลลิบแบตเตอรี่โดนน้ำหรือฝน

แบตเตอรี่ที่ลัดวงจรสามารถก่อให้เกิดการไหลของกระแสไฟฟ้าขนาดใหญ่ การร่อนกินไป การเผาไหม้ และแม้แต่ว่าระเบิดหรือเสียหาย

- ห้ามเก็บและใช้เครื่องและดัลลิบบัดเตอรี่ในที่ที่อุณหภูมิอาจสูงถึงหรือเกิน 50°C (122°F)
- ห้ามเผาดัลลิบบัดเตอรี่แม้ว่าจะได้รับความเสียหายอย่างรุนแรงหรือเสื่อมสภาพอย่างสมบูรณ์ ดัลลิบบัดเตอรี่สามารถระเบิดได้ในกองไฟ
- ห้ามตอกตะปู ตัด อัด ขว้าง ทำดัลลิบบัดเตอรี่หรือทุบตีดัลลิบบัดเตอรี่ด้วยของแข็ง การทำเช่นนั้นอาจทำให้เกิดไฟไหม้ ความร้อนสูงเกิน หรือระเบิดได้
- ห้ามใช้แบตเตอรี่ที่เสียหาย
- แบตเตอรี่ลิเทียมไอออนที่ใช้ อยู่ภายใต้ข้อกำหนดของกฎหมายว่าด้วยสินค้าอันตราย

สำหรับการขนส่งเชิงพาณิชย์เช่น โดยบุคคลที่สาม ตัวแทนในการส่งต่อ ต้องปฏิบัติตามข้อกำหนดพิเศษเกี่ยวกับบรรจุภัณฑ์และการติดฉลาก

สำหรับการเตรียมการจัดส่ง จำเป็นต้องปรึกษาผู้เชี่ยวชาญถึงเรื่องวัสดุที่เป็นอันตราย โปรดศึกษาข้อบังคับของประเทศอย่างละเอียดมากขึ้น

- ติดเทปหรือปิดจุกสัสมัฟที่เปิดอยู่ และบรรจุแบตเตอรี่ในลักษณะที่ไม่สามารถเคลื่อนที่ไปมาได้บรรจุภัณฑ์
- เมื่อทิ้งดัลลิบบัดเตอรี่ ให้ถอดออกจากเครื่องและทิ้งในที่ปลอดภัย ปฏิบัติตามข้อบังคับในพื้นที่ของคุณเกี่ยวกับการทิ้งแบตเตอรี่
- ใช้แบตเตอรี่เฉพาะกับผลิตภัณฑ์ที่ Makita กำหนดไว้เท่านั้น การติดตั้งแบตเตอรี่ลงในผลิตภัณฑ์ที่ไม่สอดคล้องกัน อาจทำให้เกิดไฟไหม้ ความร้อนสูงเกิน การระเบิด หรือการรั่วไหลของอิเล็กโทรไลต์
- หากไม่ได้ใช้งานเป็นเวลานาน ควรถอดแบตเตอรี่ออก
- ระหว่างและหลังการใช้งาน ดัลลิบบัดเตอรี่อาจมีความร้อนสูงซึ่งอาจทำให้เกิดแผลไหม้หรือการเผาไหม้ที่อุณหภูมิทำได้ ระวังเมื่อต้องสัมผัสกับดัลลิบบัดเตอรี่ที่ร้อนจัด
- ห้ามสัมผัสขั้วของอุปกรณ์ทันทีหลังใช้งาน เนื่องจากอาจร้อนจัดจนทำให้เกิดแผลไหม้ได้
- อย่าให้มีสะเก็ด ฝุ่นผง หรือเศษดินติดอยู่ในขั้ว รู และร่องของดัลลิบบัดเตอรี่ อาจส่งผลให้ประสิทธิภาพการทำงานต่ำหรือการชาร์จของอุปกรณ์หรือดัลลิบบัดเตอรี่
- เว้นแต่เครื่องจะรองรับการใช้งานใกล้กับสายไฟฟ้าแรงสูง ห้ามใช้ดัลลิบบัดเตอรี่ใกล้กับสายไฟฟ้าแรงสูง อาจส่งผลให้เครื่องทำงานผิดปกติหรือชำรุดเสียหายของดัลลิบบัดเตอรี่
- เก็บแบตเตอรี่ให้พ้นมือเด็ก

จดจำคำแนะนำเหล่านี้

คำแนะนำ: ใช้แบตเตอรี่ของแท้จากมากิตะเท่านั้น การใช้แบตเตอรี่ที่ไม่ใช่ของ Makita หรือแบตเตอรี่ที่ได้รับการดัดแปลง อาจส่งผลให้แบตเตอรี่ระเบิดและทำให้เกิดไฟไหม้ รวมถึงการบาดเจ็บและความเสียหายต่อบุคคล นอกจากนี้ยังจะทำให้การรับประกันของ Makita สำหรับอุปกรณ์และที่ชาร์จของ Makita เป็นโมฆะ

เคล็ดลับสำหรับการรักษาอายุการใช้งานสูงสุด

ของแบตเตอรี่

- ชาร์จดัลลิบบัดเตอรี่ก่อนที่แบตเตอรี่จะหมดโดยสมบูรณ์ หยุดการทำงานของเครื่องมือและชาร์จดัลลิบบัดเตอรี่เมื่อคุณสังเกตเห็นกำลังของเครื่องมือที่น้อยลง
- ไม่นานดัลลิบบัดเตอรี่ที่ชาร์จเต็มแล้วกลับไปชาร์จใหม่ การชาร์จมากเกินไปเป็นการทำให้อายุของแบตเตอรี่สั้นลง
- ชาร์จดัลลิบบัดเตอรี่ในอุณหภูมิห้องที่ 10°C - 40°C (50°F - 104°F) ทิ้งดัลลิบบัดเตอรี่ที่ร้อนให้เย็นลงก่อนที่จะทำการชาร์จ
- เมื่อไม่ได้ใช้ดัลลิบบัดเตอรี่ ให้ถอดออกจากเครื่องหรือเครื่องชาร์จ
- เปลี่ยนดัลลิบบัดเตอรี่หากคุณไม่ได้ใช้มาเป็นเวลานาน (มากกว่าหกเดือน)

รายละเอียดของชิ้นส่วน

► Fig.1

1	แผงควบคุม	2	ฝาครอบแบตเตอรี่
3	ฝาปิดด้านบน	4	มือจับ
5	มือจับ	6	ที่เปิด
7	ตะขอสายปิดด้านบน	8	ล้อ
9	ฝาปิดที่ทรง	10	ช่องเสียบ "DC IN"
11	พอร์ตจ่ายไฟผ่าน USB	12	ปุ่มเปิด/ปิด
13	ปุ่มสวิตช์เย็น / ร้อน	14	จอแสดงอุณหภูมิ
15	ไฟแสดงสถานะแบตเตอรี่	16	ปุ่มลดอุณหภูมิ
17	ปุ่มเพิ่มอุณหภูมิ	18	ไฟ "DC IN"
19	หน่วยของอุณหภูมิ	20	ไฟขอโหมดทำความร้อน
21	ไฟขอโหมดทำความเย็น	-	-

การใช้งาน

คำเตือน: ห้ามใส่ของที่นำเสียด้านล่างในช่องบรรจุ อาหารหรือเครื่องมืออาจนำเสียด้านล่างได้

หมายเหตุ: เมื่อเครื่องถูกใช้งานในสภาพที่มีความชื้นสูง อาจมีหยดน้ำเกาะอยู่บนเครื่องได้ เช่นนี้ไม่ใช่ความผิดปกติของตัวเครื่อง ใช้ผ้าแห้งเช็ดหยดน้ำออกจากเครื่อง

1. เชื่อมต่อกับแหล่งจ่ายไฟ

A) แบตเตอรี่

คำเตือน: ปิดสวิตช์เครื่องเสมอก่อนที่จะทำการติดตั้งหรือถอดกลับแบตเตอรี่

คำเตือน: จับเครื่องมือและถลับแบตเตอรี่ให้มั่นคงเมื่อติดตั้งหรือถอดกลับแบตเตอรี่ การจับอุปกรณ์และถลับแบตเตอรี่อย่างไม่มั่นคงอาจทำให้เกิดการหลุดออกจากมือ และสร้างความเสียหายต่อเครื่องมือและถลับแบตเตอรี่ และทำให้ได้รับบาดเจ็บ

คำเตือน: ระวังนิ้วโดนหนีบขณะที่ทำการเปิดหรือปิดฝาครอบแบตเตอรี่

คำเตือน: ระวังอย่าให้นิ้วเข้าไปติดระหว่างถลับแบตเตอรี่กับขั้วแบตเตอรี่ อาจเป็นเหตุให้เกิดรอยขาดได้

ในการติดตั้งถลับแบตเตอรี่ ให้เปิดฝาครอบแบตเตอรี่ จัดลิ้นบนถลับแบตเตอรี่ให้ตรงกับร่องในตัวเรือนแล้วสอดเข้าที่ โสถลับแบตเตอรี่ทั้งหมดจนล็อกเข้าที่ด้วยการคลิกเพียงเล็กน้อย

จากนั้นให้ปิดฝาครอบแบตเตอรี่

วิธีในการถอดถลับแบตเตอรี่ ให้เลื่อนถลับแบตเตอรี่ออกจากอุปกรณ์ในขณะที่เลื่อนปุ่มที่ด้านหน้าของถลับ

► Fig.2 1. ตัวบ่งชี้สีแดง 2. ปุ่ม 3. ถลับแบตเตอรี่

คำเตือน: ติดตั้งถลับแบตเตอรี่ให้สมบูรณ์จนกระทั่งมองไม่เห็นตัวบ่งชี้สีแดง มิฉะนั้น ถลับแบตเตอรี่อาจร่วงออกมาจากเครื่องมือทำให้เกิดการบาดเจ็บต่อคุณหรือคนที่อยู่รอบๆ

คำเตือน: อย่าติดตั้งถลับแบตเตอรี่โดยใช้กำลังบังคับ หากไม่สามารถเลื่อนถลับได้อย่างง่ายดาย แสดงว่าโสถลับไม่ถูกต้อง

หมายเหตุ: สามารถติดตั้งถลับแบตเตอรี่ได้สูงสุดสองถลับ แม้ว่าเครื่องมีจะใช้แบตเตอรี่เพียงถลับเดียวในการทำงาน

B) อะแดปเตอร์ AC (ใช้สำหรับรถเพื่อการพักผ่อนหย่อนใจเท่านั้น)

อุปกรณ์เสริม

เวลาที่ใช้เครื่องด้วยไฟฟ้าภายในบ้าน ให้ใช้พร้อมกันกับอะแดปเตอร์ของตัวเครื่อง เสียบปลั๊กเข้าไปในช่อง "DC IN" ขาเข้าของตัวเครื่อง จากนั้นเสียบปลายอีกด้านเข้าไปในตัวรับขาออก

เมื่อเครื่องทำงานด้วยไฟจากอะแดปเตอร์ ไฟ "DC IN" จะสว่าง

C) อะแดปเตอร์ที่จุดบุหรี่

เมื่อเครื่องทำงานด้วยช่องเสียบที่จุดบุหรี่ ให้ใช้อะแดปเตอร์ที่จุดบุหรี่ของตัวเครื่อง เสียบปลั๊กเข้าไปในช่อง "DC IN" ของตัวเครื่อง หลังจากนั้นเสียบปลายอีกด้านเข้าไปในช่องเสียบที่จุดบุหรี่

เมื่อเครื่องทำงานด้วยไฟจากอะแดปเตอร์ที่จุดบุหรี่ ไฟ "DC IN" จะสว่าง

คำเตือน: เสียบปลั๊กเข้าไปในช่องขาเข้า "DC IN" จนสุด การไม่ปฏิบัติตามอาจทำให้ปลั๊กบิดเบี้ยวหรือเป็นเหตุให้เกิดไฟไหม้ได้

คำเตือน: ปิดฝาครอบตัวรับอย่างแน่นหนาทุกครั้งเมื่อไม่ได้เสียบสายไฟ ไม่เช่นนั้นสิ่งแปลกปลอมอาจเข้าไปในเครื่องและเป็นเหตุให้เครื่องทำงานผิดปกติได้

ข้อควรระวัง: (กรณีทำงานด้วย (LXT) แบตเตอรี่ 18 โวลต์เท่านั้น) เมื่อเครื่องทำงานด้วย (LXT) แบตเตอรี่ 18 โวลต์ประมาณ 24 ชั่วโมงแล้ว แบตเตอรี่อาจปิดตัวหนึ่งเพื่อป้องกันทั้งแบตเตอรี่ ในกรณีที่เช่นนี้ เครื่องไม่สามารถทำงานด้วยแบตเตอรี่ได้ และไฟแสดงสถานะแบตเตอรี่ก็จะดับลงเช่นกัน เพื่อใช้พลังงานจากแบตเตอรี่ต่อไป ให้ถอดแบตเตอรี่ออกและใส่กลับเข้าไปใหม่อีกครั้ง

หมายเหตุ: เมื่อเปลี่ยนแหล่งไฟของตัวเครื่อง ตัวคอมพิวเตอร์จะหยุดทำงานประมาณ 3 นาทีเพื่อเป็นการป้องกันตัวคอมพิวเตอร์

หมายเหตุ: หลังจากปิดเครื่อง ต้องรอประมาณ 3 นาทีเพื่อทำการสตาร์ทตัวคอมพิวเตอร์ใหม่อีกครั้ง ทั้งนี้เพื่อเป็นการป้องกันตัวคอมพิวเตอร์

2. เปิดเครื่อง

กดปุ่มพาวเวอร์เพื่อเปิดเครื่อง กดปุ่มพาวเวอร์อีกครั้งเพื่อปิดเครื่อง

3. สลับโหมดทำความเย็น / ทำความร้อน

กดสวิตช์เย็น / ร้อนเพื่อสลับโหมดการทำงาน

- ขณะที่เครื่องทำงานในโหมดทำความเย็น ไฟของโหมดทำความเย็นจะสว่าง
- ขณะที่เครื่องทำงานในโหมดทำความร้อน ไฟของโหมดทำความร้อนจะสว่าง

จอแสดงอุณหภูมิกระพริบแสดงอุณหภูมิควบคุม

4. การเลือกอุณหภูมิควบคุม

กดปุ่มเพิ่มอุณหภูมิ หรือกดปุ่มลดอุณหภูมิเพื่อเลือกอุณหภูมิควบคุมอ้างอิงถึงบท "ข้อมูลจำเพาะ" สำหรับอุณหภูมิควบคุมที่เลือก เครื่องเริ่มทำความเย็น / ทำความร้อนภายใน 5 วินาทีหลังจากที่ไม่มีการทำงานใด ๆ หลังจากนั้นอุณหภูมิควบคุมจะหยุดกระพริบและหน้าจอจะแสดงอุณหภูมิปัจจุบัน เครื่องจะหยุดทำความเย็น / ทำความร้อนเมื่ออุณหภูมิปัจจุบันถึงระดับอุณหภูมิควบคุม

เคล็ดลับสำหรับการทำให้เครื่องเย็นลง

- การเปิดฝาด้านบนช่วงเวลาหนึ่งนาน ๆ อาจเป็นสาเหตุทำให้อุณหภูมิในห้องบรรจุเพิ่มขึ้นได้
- ทำความสะอาดพื้นผิวที่อาจสัมผัสอาหารและระบบระบายน้ำอย่างสม่ำเสมอ
- เก็บเนื้อสัตว์และเนื้อปลาดิบในห้องบรรจุที่เหมาะสม เพื่อจะได้ไม่สัมผัสหรือหยดลงบนอาหารอื่น ๆ
- หากช่องบรรจุถูกทิ้งไว้ว่างเป็นเวลานาน

- ให้ปิดเครื่อง
- ละลายน้ำแข็งในช่องบรรจุ
- ทำความสะอาดช่องบรรจุและเซตให้แห้ง
- เปิดฝาด้านบนให้เปิดเพื่อป้องกันราขึ้นในช่องบรรจุ







หมายเหตุ: ขึ้นอยู่กับเงื่อนไขการใช้งานและอุณหภูมิโดยรอบ ค่าแสดงอาจแตกต่างจากความจริงเล็กน้อย

หมายเหตุ: ไฟแสดงสถานะดวงแรก (ซ้ายไกล) จะกะพริบเมื่อระบบป้องกันแบตเตอรี่ทำงาน

ฟังก์ชัน

การแสดงความจุของแบตเตอรี่ที่เหลืออยู่













ไฟแสดงสถานะแบตเตอรี่แสดงความจุที่เหลือของแบตเตอรี่ ความจุที่เหลือของแบตเตอรี่แสดงตามตารางดังต่อไปนี้

สถานะแบตเตอรี่	ความจุที่เหลือ
<div style="display: flex; justify-content: space-around;"> <div style="text-align: center;">  ติดสว่าง </div> <div style="text-align: center;">  ปิด </div> </div>	
	50 % ถึง 100 %
	20 % ถึง 50 %
	0 % ถึง 20 %
 (กะพริบ)	ชาร์จแบตเตอรี่

(เฉพาะดัลบีแบตเตอรี่ที่มีตัวแสดงสถานะเท่านั้น)

กดปุ่มตรวจสอบบนดัลบีแบตเตอรี่เพื่อดูความจุของแบตเตอรี่ที่เหลือ ไฟแสดงสถานะจะติดสว่างเป็นเวลา 2-3 วินาที

► Fig.3 1. ไฟแสดงสถานะ 2. ปุ่มตรวจสอบ

ไฟแสดงสถานะ	ความจุที่เหลือ
<div style="display: flex; justify-content: space-around;"> <div style="text-align: center;">  ติดสว่าง </div> <div style="text-align: center;">  ปิด </div> <div style="text-align: center;">  กะพริบ </div> </div>	
	75 % ถึง 100 %
	50 % ถึง 75 %
	25 % ถึง 50 %
	0 % ถึง 25 %
	ชาร์จแบตเตอรี่
  ↑ ↓  	แบตเตอรี่อาจชาร์จ

เครื่องใช้ไฟฟ้า / ระบบป้องกันแบตเตอรี่

ตัวเครื่องมีระบบป้องกัน ระบบนี้จะตัดไฟอัตโนมัติเพื่อหยุดการใช้งานของตัวเครื่องกับแบตเตอรี่ให้ทันขึ้น เครื่องจะหยุดทำงานโดยอัตโนมัติระหว่างการทำงาน หากวางเครื่องหรือแบตเตอรี่ไว้นานได้เงื่อนไขข้อใดข้อหนึ่งต่อไปนี้

• การป้องกันแบตเตอรี่หมด

เมื่อความจุของแบตเตอรี่ลดลง เครื่องจะหยุดทำงานโดยอัตโนมัติ ไฟแสดงสถานะแบตเตอรี่จะแสดงว่าควรชาร์จแบตเตอรี่ ถอดแบตเตอรี่ออกจากเครื่องและชาร์จแบตเตอรี่

• การป้องกันกระแสไฟเกิน

เมื่อเครื่อง / แบตเตอรี่ทำงานในสถานะที่ทำให้กระแสไฟสูงจนผิดปกติ เครื่องจะหยุดทำงานโดยอัตโนมัติ ในสถานการณ์นี้ ให้หยุดแอปพลิเคชันที่ทำให้เครื่องทำงานหนักเกินไป จากนั้นเปิดเครื่องเพื่อรีเซ็ต

• ระบบป้องกันแรงดันไฟฟ้าต่ำ

เมื่อแรงดันไฟฟ้าของรถต่ำกว่าค่าแรงดันไฟฟ้าที่กำหนด ระบบป้องกันนี้จะปิดเครื่องและหน้าจอแสดงอุณหภูมิจะแสดง "F3" พร้อมเสียงบีบ

• ระบบป้องกันแรงดันไฟเกิน

เมื่อแรงดันไฟฟ้าสูงกว่าค่าแรงดันไฟฟ้าที่กำหนด ระบบป้องกันนี้จะปิดเครื่องและหน้าจอแสดงอุณหภูมิจะแสดง "F4" พร้อมเสียงบีบ

• การป้องกันการลัดวงจร

วงจรมีฟังก์ชันป้องกันการลัดวงจรในกรณีที่เกิดการลัดวงจร ในสถานการณ์เช่นนี้ ให้นำเครื่องไปที่ศูนย์บริการหรือศูนย์บริการของโรงงาน

การป้องกันจากสาเหตุอื่น

ระบบป้องกันถูกออกแบบมาเพื่อสาเหตุอื่นที่อาจทำให้เครื่องเสียหาย ด้วยเช่นกันและสามารถทำให้เครื่องหยุดทำงานได้อย่างอัตโนมัติ ตามขั้นตอนต่อไปนี้เพื่อแก้ไขสาเหตุต่าง ๆ ที่ทำให้เครื่องหยุดทำงานทั้งระยะนานและชั่วคราว

1. ปิดเครื่อง หลังจากนั้นเปิดสตาร์ทเครื่องใหม่อีกครั้ง
2. ชาร์จแบตเตอรี่ หรือเปลี่ยนแบตเตอรี่ใหม่
3. ปล่อยให้เครื่องและแบตเตอรี่เย็นลง

หากไม่ดีขึ้นสามารถใช้บริการศูนย์ได้ หลังจากนั้นให้ติดต่อศูนย์บริการมากิตะในท้องถิ่นของท่าน

ฟังก์ชันป้องกันการลาดเอียง

เครื่องนี้มีฟังก์ชันป้องกันการลาดเอียงในตัว ขณะที่เครื่องทำงานในโหมดท่าความเย็น เครื่องจะปิดโดยอัตโนมัติ หากตั้งเครื่องอยู่ในมุมใดมุมหนึ่งดังต่อไปนี้

A) เมื่อเครื่องทำมุมเท่ากับหรือมากกว่า 30 องศาจากระดับที่แสดงในรูป A เครื่องจะปิดและจอแสดงอุณหภูมิจะแสดง "F1" ชั่วขณะ หลังจากเครื่องกลับมาอยู่ในตำแหน่ง เครื่องจะใช้เวลารีสตาร์ทใน 3 นาที

► Fig.4

B) เมื่อเครื่องอยู่ในมุมที่เท่ากับหรือมากกว่า 30 องศาจากระดับที่แสดงในรูป B เครื่องจะปิดและจอแสดงอุณหภูมิจะแสดง "F1" ชั่วขณะ หลังจากเครื่องกลับมาอยู่ในตำแหน่ง เครื่องจะใช้เวลารีสตาร์ทใน 3 นาที

► Fig.5

C) เมื่อเครื่องทำมุมเท่ากับหรือมากกว่า 30 องศาจากระดับที่แสดงในรูป C เครื่องจะปิดและจอแสดงอุณหภูมิจะแสดง "F1" ชั่วขณะ หลังจากเครื่องกลับมาอยู่ในตำแหน่ง เครื่องจะใช้เวลารีสตาร์ทใน 3 นาที

► Fig.6

D) เมื่อเครื่องทำมุมเท่ากับหรือมากกว่า 30 องศาจากระดับที่แสดงในรูป D เครื่องจะปิดและจอแสดงอุณหภูมิจะแสดง "F1" ชั่วขณะ หลังจากเครื่องกลับมาอยู่ในตำแหน่ง เครื่องจะใช้เวลารีสตาร์ทใน 3 นาที

► Fig.7

ชาร์จโดย USB

มีพอร์ต USB ในช่องเสียบของแบตเตอรี่ พอร์ต USB ส่งแรงดันไฟฟ้า 5 โวลต์ออกมาอย่างต่อเนื่องระหว่างที่ทำงาน

ฟังก์ชันความจำ

หลังจากตั้งอุณหภูมิควบคุมแล้ว หากผู้ใช้ไม่เปิดทำงานใน 5 วินาที อุณหภูมิควบคุมที่ตั้งจะถูกบันทึกจดจำ ครั้งถัดไป เครื่องจะสแตร์ทโดยอุณหภูมิควบคุมเดิม

สลับหน่วยอุณหภูมิ

คุณสามารถสลับหน่วยของอุณหภูมิให้เป็น °C (องศาเซลเซียส) หรือ °F (องศาฟาเรนไฮต์) ได้โดยทำตามขั้นตอนดังต่อไปนี้

1. เปิดเครื่อง
2. กดปุ่มสวิทช์เย็น / ร้อนจนกว่าหน่วย (°C or °F) เริ่มกะพริบ
3. กดปุ่มเพิ่มอุณหภูมิหรือลดอุณหภูมิเพื่อเลือกหน่วย
4. กดปุ่มสวิทช์เย็น / ร้อน หรือทิ้งเครื่องไว้ 5 วินาทีโดยไม่ทำงาน หน่วยถูกเลือกอย่างสมบูรณ์

สลายไอน้ำ

คำเตือน: ต้องมั่นใจว่าเข็มขัดรัดไสรัดแน่นปลอดภัย มิฉะนั้น เครื่องมีอาจตกลงมาได้

1. คาดเข็มขัดจากที่จับข้างซ้ายไปข้างขวา
2. ล็อคหัวเข็มขัด

► Fig.8

รหัสผิดพลาด

สำหรับความผิดพลาดจำเพาะ จอแสดงอุณหภูมิจะแสดงรหัสดังต่อไปนี้

รหัสผิดพลาด	ปัญหา
F1	ระบบป้องกันการลัดเอียงทำงาน ให้อ้างอิงถึงฟังก์ชันการป้องกันการลัดเอียง
F2	แบตเตอรี่หมด
F3	แรงดันไฟฟ้าขาเข้าต่ำ ให้อ้างอิงถึงวงจรการป้องกันไฟฟ้าเข้าสำหรับรถ
F4	แรงดันไฟฟ้าขาเข้าสูง ให้อ้างอิงถึงวงจรการป้องกันแรงดันไฟฟ้าเกิน
F5	เกิดความผิดปกติบางอย่างต่อตัวเซ็นเซอร์ในเครื่อง นำเครื่องไปยังศูนย์บริการหรือศูนย์บริการของโรงงาน

การบำรุงรักษา

คำเตือน: ตรวจสอบให้แน่ใจทุกครั้งว่าเครื่องมือปิดสวิตช์อยู่ ไม่ได้เสียบปลั๊ก และดัลับแบตเตอรี่ถูกถอดออกไปแล้วเมื่อทำการตรวจสอบหรือบำรุงรักษา

หมายเหตุ: ห้ามใช้แก๊สโซลีน เบนซิน ทินเนอร์ แอลกอฮอล์ หรือสารใกล้เคียง อาจส่งผลให้เกิดการเปลี่ยนสี เปลี่ยนรูป หรือแตกร้าว

เพื่อรักษาความปลอดภัยและความน่าเชื่อถือของผลิตภัณฑ์ การซ่อมแซม บำรุงรักษา หรือปรับแต่งควรดำเนินการโดยศูนย์บริการหรือโรงงานที่ได้รับอนุญาตจาก Makita เท่านั้น และใช้อะไหล่ของ Makita ทุกครั้ง

การทำความสะอาด

- ทำความสะอาดคราบน้ำมันในช่องบรรจุอย่างสม่ำเสมอ
- ทำความสะอาดภายในช่องบรรจุโดยรอบเพื่อป้องกันกลิ่นเหม็น
- ทำความสะอาดฝุ่นบนตัวกรองของฟองน้ำอย่างสม่ำเสมอเพื่อเพิ่มประสิทธิภาพการทำความสะอาด
- ผนึกบนฝาปิดสกปรกได้ง่าย ให้ทำความสะอาดอย่างทันท่วงที

การละลายน้ำแข็ง

เพื่อละลายน้ำแข็ง ให้ปิดเครื่องและรอจนกว่าน้ำแข็งจะละลาย หลังจากนั้นเช็ดน้ำออก

ทำความสะอาดตัวกรองฟองน้ำ

คำเตือน: หลังจากทำความสะอาดตัวกรองฟองน้ำแล้ว ต้องมั่นใจว่าได้ติดตั้งตัวกรองฟองน้ำเข้าไปในเครื่องแล้ว การใช้งานโดยไม่มีตัวกรองฟองน้ำอาจเป็นเหตุให้ทำงานผิดปกติได้

1. เลื่อนฝาครอบตัวกรองตามทิศทางที่แสดงในรูป หลังจากนั้นถอดฝาครอบตัวกรองออก
2. ถอดตัวกรองฟองน้ำออก ทำความสะอาดตัวกรองฟองน้ำ
▶ Fig.9
3. ใส่ตัวกรองฟองน้ำและใส่ฝาครอบตัวกรอง
▶ Fig.10

อุปกรณ์เสริม

คำเตือน: แนะนำให้ใช้อุปกรณ์เสริมหรืออุปกรณ์ต่อพ่วงเหล่านี้กับเครื่องมือ Makita ที่ระบุไว้ในคู่มือนี้ การใช้อุปกรณ์เสริมหรืออุปกรณ์ต่อพ่วงอื่นๆ อาจมีความเสี่ยงต่อการบาดเจ็บต่อบุคคล ใช้อุปกรณ์เสริมหรืออุปกรณ์ต่อพ่วงตามจุดประสงค์ที่ระบุไว้เท่านั้น

หากคุณต้องการความช่วยเหลือสำหรับรายละเอียดเพิ่มเติมเกี่ยวกับอุปกรณ์เสริมเหล่านี้ โปรดสอบถามศูนย์บริการของ Makita ในพื้นที่ของคุณ

- อะแดปเตอร์ AC
- แบตเตอรี่และเครื่องชาร์จแท้ของ Makita

หมายเหตุ: อุปกรณ์บางอย่างในรายการอาจรวมอยู่ในชุดเครื่องมือเป็นอุปกรณ์เสริมมาตรฐาน อุปกรณ์ดังกล่าวอาจแตกต่างกันไปในแต่ละประเทศ

احتیاط: این لوازم جانبی یا ملحقات برای استفاده با ابزار **Makita** شما که در این دفترچه راهنما مشخص شده است توصیه می‌شود. استفاده از لوازم جانبی یا ملحقات دیگر ممکن است خطر آسیب‌دیدگی افراد را به همراه داشته باشد. از لوازم جانبی یا ملحقات فقط برای اهداف تعیین‌شده استفاده کنید.

اگر در خصوص این لوازم جانبی به کمک یا اطلاعات بیشتری نیاز داشتید، از «مرکز خدمات محلی **Makita**» خود سوال کنید.

- آداپتور برق متناوب
- باتری و شارژر اصلی **Makita**

توجه: برخی از موارد موجود در فهرست ممکن است به عنوان لوازم جانبی استاندارد در بسته ابزار قرار داشته باشد. این موارد ممکن است در کشورهای مختلف متفاوت باشد.

کد خطا

برای خطاهای خاص، نمایش کد ما زیر را نشان می دهد.

موضوع	کد خطا
محافظت از شیب فعال است. برای عملکرد حفاظت از شیب به بخش مراجعه کنید.	F1
باتری تمام می شود.	F2
ولتاژ ورودی ضعیف است. پاراگراف را برای حفاظت ورودی اتمیبل رجوع کنید.	F3
ولتاژ ورودی زیاد است. برای محافظت در برابر ولتاژ بیش از حد به پاراگراف مراجعه کنید.	F4
مشکلی در حسگر موجود در دستگاه وجود دارد. دستگاه را به مراکز خدمات مجاز Makita یا کارخانه برید.	F5

نگهداری

⚠ احتیاط: همیشه قبل از تلاش برای انجام بازربینی و نگهداری، حتماً دستگاه را خاموش کنید، دوشاخه را از پریز بکشید و کارتریج باتری را دربیابید.

⚠ خطر: هرگز از بنزین، تینر، الکل یا مواد مشابه استفاده نکنید. استفاده از این مواد ممکن است موجب تغییر رنگ، تغییر شکل یا ترک خوردگی شود.

برای حفظ «ایمنی» و «قابلیت اطمینان» محصول، تعمیرات، هرگونه تعمیر و نگهداری یا تنظیم دیگر باید توسط مراکز خدماتی مجاز یا کارخانه Makita انجام شود، که همیشه از قطعات یدکی Makita استفاده می کنند.

تمیزکاری

- به طور مرتب لکه روغن را در محفظه تمیز کنید.
- اطراف فضای محفظه را تمیز کنید تا از بو در آن جلوگیری شود.
- گرد و غبار موجود در فیلتر اسفنج را مرتباً تمیز کنید تا کارایی تیرید بهتر شود.
- نوار آب بندی پوشش فوقانی به راحتی کثیف می شود، به موقع آن را تمیز کنید.

بخ زدايي

برای بخ زدايي، برق را خاموش کرده و صبر کنید تا ذوب شود. سپس آب را پاک کنید.

تمیز کردن فیلتر اسفنج

⚠ احتیاط: پس از تمیز کردن فیلتر اسفنجی، حتماً آن را روی دستگاه نصب کنید. کارکردن دستگاه بدون فیلتر اسفنج ممکن است باعث سو عملکرد شود.

1. درپوش فیلتر را در جهت پیکان نشان داده شده در شکل بلغزانی و سپس درپوش فیلتر را بردارید.
2. فیلتر اسفنج را بردارید، فیلتر اسفنج را تمیز کنید.
3. فیلتر اسفنجی و درپوش فیلتر را به عقب نصب کنید.

Fig.9 ◀

Fig.10 ◀

الف) هنگامی که دستگاه از زاویه سطح برابر یا بیشتر از 30 درجه می شود، همانطور که در شکل A نشان داده شده است، دستگاه خاموش می شود و برای مدتی نمایشگر دما "F1" را نشان می دهد. بعد از اینکه دستگاه در موقعیت سطح قرار گرفت، 3 دقیقه طول می کشد تا دوباره روشن شود.

Fig.4 ◀

ب) هنگامی که دستگاه از زاویه سطح 30 یا بیشتر از آنچه در شکل B نشان داده شده است، دستگاه خاموش می شود و برای مدتی نمایشگر دما "F1" را نشان می دهد. بعد از اینکه دستگاه در موقعیت سطح قرار گرفت، 3 دقیقه طول می کشد تا دوباره روشن شود.

Fig.5 ◀

ج) هنگامی که دستگاه از زاویه سطح 30 یا بیشتر از آنچه در تصویر C نشان داده شده است، دستگاه خاموش می شود و برای مدتی نمایشگر دما "F1" را نشان می دهد. بعد از اینکه دستگاه در موقعیت سطح قرار گرفت، 3 دقیقه طول می کشد تا دوباره روشن شود.

Fig.6 ◀

د) هنگامی که دستگاه از زاویه سطح برابر یا بیشتر از 30 درجه است همانطور که در شکل D نشان داده شده است، دستگاه خاموش می شود و برای مدتی نمایشگر دما "F1" را نشان می دهد. بعد از اینکه دستگاه در موقعیت سطح قرار گرفت، 3 دقیقه طول می کشد تا دوباره روشن شود.

Fig.7 ◀

شارژ USB

پورت USB در محفظه باتری موجود است. پورت USB به طور مداوم ولتاژ 5 ولت را در حالت کار ارایه می دهد.

عملکرد حافظه

پس از تنظیم دمای کنترل، اگر کاربر طرف 5 ثانیه کار نکند، تنظیمات فعلی حفظ می شود. دفعه بعدی، دستگاه در همان تنظیم شروع می شود.

تغییر واحد دما

- با روش زیر می توانید واحد دما °C (درجه سانتیگراد) یا °F (درجه فارنهایت) را تغییر دهید.
1. دستگاه را روشن کنید.
 2. دکمه خنک کننده / گرمایش را فشار دهید تا واحد (°C یا °F) شروع به چشمک زدن کند.
 3. دکمه افزایش دما یا دکمه کاهش دما را برای انتخاب واحد فشار دهید.
 4. دکمه خنک کننده / گرمایش را فشار دهید، یا دستگاه را 5 ثانیه و بدون هیچگونه عملیاتی ترک کنید. انتخاب واحد به پایان رسیده است.

کمر بند شانه

⚠ احتیاط: اطمینان حاصل کنید که کمر بند شانه به درستی وصل شده است. در غیر این صورت ممکن است به طور تصادفی سقوط کند.

1. کمر بند را از طریق دسته های چپ و راست قرار دهید.
2. کمر بند را ببندید.

Fig.8 ◀

- دستگاه را خاموش کنید.

- محفظه را یخ زدایی کنید.

- محفظه را تمیز و خشک کنید.

- پوشش فوقانی را باز بگذارید تا از ایجاد کپک در محفظه جلوگیری شود.

توجه: بسته به شرایط استفاده و دمای محیط، این نشانه ممکن است کمی با ظرفیت واقعی متفاوت باشد.

توجه: چراغ نشانگر اول (سمت چپ) موقع کار کردن سیستم محافظت از باتری، چشمک می‌زند.

دستگاه / سیستم محافظت از باتری

این دستگاه مجهز به سیستم محافظتی است. این سیستم برای افزایش عمر دستگاه و عمر باتری به طور خودکار برق را قطع می‌کند. اگر دستگاه یا باتری در یکی از شرایط زیر قرار گرفته باشد، دستگاه به طور خودکار در حین کار متوقف می‌شود.

• محافظت در برابر تخلیه بیش از حد باتری

وقتی مقدار باتری کم باشد، دستگاه به صورت خودکار خاموش می‌شود. نشانگر باتری باعث می‌شود که باتری باید شارژ شود. باتری‌ها را از دستگاه خارج کنید و باتری‌ها را شارژ کنید.

• محافظت از جریان اضافی

وقتی دستگاه / باتری به روشی کار می‌کند که باعث می‌شود جریان اضافی غیرطبیعی بکشد، دستگاه به طور خودکار متوقف می‌شود. در این شرایط، کارکردهایی را که باعث بارگیری بیش از حد دستگاه می‌شود متوقف کنید. سپس دستگاه را روشن و دوباره استارت کنید.

• محافظت در برابر ولتاژ پایین

وقتی ولتاژ ورودی ماشین کمتر از ولتاژ نامی است، این سیستم محافظ دستگاه را خاموش می‌کند و نمایشگر دما ${}^{\circ}\text{C}$ F3 را با صدای بیپ نشان می‌دهد.

• محافظت در مقابل ولتاژ بیش از حد مجاز

وقتی ولتاژ ورودی بالاتر از ولتاژ نامی باشد، این سیستم محافظ دستگاه را خاموش می‌کند و نمایشگر دما ${}^{\circ}\text{C}$ F4 را با صدای بیپ نشان می‌دهد.

• محافظت از اتصال کوتاه

مدار در صورت اتصال کوتاه از عملکرد محافظت در برابر اتصال کوتاه برخوردار است. در این شرایط، دستگاه را به مراکز خدمات مجاز Makita یا کارخانه ببرید.

محافظت در برابر سایر عمل

سیستم حفاظتی همچنین برای دلایل دیگری که می‌تواند به دستگاه آسیب برساند، طراحی شده است و به دستگاه اجازه می‌دهد تا به طور خودکار متوقف شود. هنگامی که دستگاه یا عملکرد آن متوقف شد، تمام مراحل زیر را برای از بین بردن دلایل انجام دهید.

1. دستگاه را خاموش کرده و سپس دوباره روشن کنید تا دوباره راه اندازی شود.
 2. باتری (ها) را شارژ کنید یا آنها را با باتری شارژ شده جایگزین کنید.
 3. بگذارید دستگاه و باتری (ها) خنک شوند.
- اگر با بازبانی سیستم حفاظتی هیچ پیشرفتی حاصل نشد، با مرکز خدمات محلی Makita خود تماس بگیرید.

عملکرد محافظت از شیب

این دستگاه مجهز به عملکرد محافظت از شیب است. هنگام کار کردن دستگاه در حالت خنک کننده، اگر دستگاه در یکی از زوایای زیر قرار گیرد، دستگاه به طور خودکار خاموش می‌شود.

عملکرد

نشانگر ظرفیت باقیمانده باتری

نشانگر باتری ظرفیت باتری باقیمانده را نشان می‌دهد. ظرفیت باتری باقیمانده به صورت جدول زیر نشان داده شده است.

ظرفیت باقیمانده	وضعیت نشانگر باتری	
	خاموش	روشن
50 % تا 100 %		
20 % تا 50 %		
0 % تا 20 %		
باطری را شارژ کنید.		
	 (در حال چشمک زدن)	

(فقط برای کاربری‌های باتری دارای نشانگر)

دکمه بررسی روی کارت‌تریج باتری را فشار دهید تا ظرفیت باقیمانده باتری نشان داده شود. چراغ‌های نشانگر برای چند ثانیه روشن می‌شوند.

▲ Fig.3 1. چراغ‌های نشانگر 2. دکمه بررسی

ظرفیت باقیمانده	چراغ‌های نشانگر		
	در حال چشمک زدن	خاموش	روشن
75 % تا 100 %			
50 % تا 75 %			
25 % تا 50 %			
0 % تا 25 %			
باطری را شارژ کنید.			
باتری ممکن است خراب شده باشد.			

الف) باتری

⚠ احتیاط: همیشه قبل از نصب یا خارج کردن کارتریج باتری، دستگاه را خاموش کنید.

⚠ احتیاط: هنگام نصب یا خارج کردن کارتریج باتری، دستگاه و کارتریج باتری را محکم نگه دارید. محکم نگه داشتن دستگاه و کارتریج باتری ممکن است باعث شود که آنها از دستتان لیز بخورند و به آسیب دیدن دستگاه و کارتریج باتری و آسیب دیدگی شخصی منجر شوند.

⚠ احتیاط: مراقب باشید هنگام باز یا بسته شدن درپوش باتری به انگشتان خود آسیب نرسانید.

⚠ احتیاط: مراقب باشید انگشتان خود را بین کارتریج باتری و پایه‌ها قرار ندهید. ممکن است باعث آسیب دیدگی اسلش شود.

برای نصب کارتریج باتری، درب باتری را باز کنید. زبان را روی شیشه باتری با شیار داخل محفظه مرتب کرده و در جای خود قرار دهید. آن را تا آخر فشار دهید تا اینکه با صدای خفیف تی در محل خود قفل شود.

سپس درپوش باتری را ببندید.

برای خارج کردن کارتریج باتری، همزمان با کشیدن دکمه موجود در جلوی کارتریج، آن را از دستگاه بیرون بکشید.

Fig.2 1. نشانگر قرمز 2. دکمه 3. کارتریج باتری

⚠ احتیاط: همیشه کارتریج باتری را به‌طور کامل جا بیندازید بطوریکه نشانگر قرمز مشاهده نشود. در غیر این صورت، ممکن است به‌طور تصادفی از دستگاه بیرون بیفتد، و باعث آسیب رسیدن به شما یا افراد حاضر در اطرافتان شود.

⚠ احتیاط: کارتریج باتری را با زور و فشار زیاد نصب نکنید. اگر کارتریج به‌راحتی در جای خود نلغزد، به این معنی است که به درستی جاگذاری نشده است.

توجه: حداکثر دو کارتریج باتری را می‌توان نصب کرد، اگرچه دستگاه با استفاده از یک کارتریج باتری کار می‌کند.

ب) آداپتور برق متناوب (فقط برای وسایل نقلیه تفریحی استفاده شود)

نوازم جانبی اختیاری

هنگام استفاده از دستگاه با برق متناوب، از آداپتور برق متناوب ارایه شده همراه دستگاه استفاده کنید. دوشاخه را به ورودی "DC IN" دستگاه وارد کرده و سپس سر دیگر آن را به یک خروجی وارد کنید.

وقتی دستگاه از آداپتور برق متناوب استفاده می‌کند، لامپ "DC IN" روشن می‌شود.

پ) آداپتور فندک سیگار

هنگام استفاده از دستگاه با سوکت فندک، از آداپتور فندک سیگار تهیه شده همراه دستگاه استفاده کنید. دوشاخه را به ورودی "DC IN" دستگاه وارد کرده و سپس سر دیگر آن را به سوکت فندک سیگار قرار دهید.

وقتی دستگاه از آداپتور فندک سیگار استفاده می‌کند، لامپ "DC IN" روشن می‌شود.

⚠ احتیاط: دوشاخه را کاملاً به ورودی "DC IN" وارد کنید. عدم انجام این کار ممکن است باعث تغییر شکل پلاگین یا آتش سوزی شود.

⚠ احتیاط: همیشه وقتی سیم برقی وصل نیست، درپوش سوکت "DC IN" را محکم ببندید. در غیر این صورت ممکن است مواد خارجی وارد دستگاه شده و باعث سو عملکرد شوند.

⚠ خطر: فقط هنگام کار با باتری 18 ولت (LXT) / وقتی دستگاه با کارتریج باتری 18 ولت (LXT) حدود 24 ساعت کار کرده، ممکن است کارتریج باتری برای محافظت از کارتریج باتری، خاموش شود. در این حالت، دستگاه نمی‌تواند با منبع تغذیه باتری کار کند و نشانگر باتری نیز خاموش می‌شود. برای از سرگیری منبع تغذیه باتری، کارتریج باتری را برداشته و دوباره نصب کنید.

توجه: هنگامی که دستگاه منبع تغذیه را تغییر می‌دهد، کمپرسور برای محافظت از کمپرسور حدود 3 دقیقه متوقف می‌شود. توجه: پس از خاموش کردن دستگاه، به دلیل محافظت از کمپرسور، راه اندازی مجدد کمپرسور حدود 3 دقیقه طول می‌کشد.

2. روشن کردن دستگاه

دکمه روشن / خاموش را فشار دهید تا دستگاه روشن شود. دکمه روشن / خاموش را فشار دهید تا دستگاه روشن شود.

3. تغییر حالت سرمایش / گرمایش

دکمه سوییچ خنک / گرما را فشار دهید تا حالت کار تغییر کند.

- هنگامی که دستگاه در حالت خنک کننده کار می‌کند، لامپ حالت خنک کننده روشن می‌شود.
- وقتی دستگاه در حالت گرمایش کار می‌کند، چراغ حالت گرمایش روشن می‌شود.

نمایشگر دما دمای کنترل را چشمک می‌زند.

4. انتخاب دمای کنترل

دکمه افزایش دما یا دکمه کاهش دما را برای انتخاب دمای کنترل فشار دهید. به قسمت "مشخصات" برای دمای کنترل قابل انتخاب مراجعه کنید.

دستگاه پس از 5 ثانیه بدون هیچگونه عملیاتی شروع به خنک سازی / گرمایش می‌شود، سپس دمای کنترل متوقف می‌شود و نمایشگر دما دمای فعلی را نشان می‌دهد.

هنگامی که دمای فعلی به دمای کنترل رسیده، دستگاه خنک سازی / گرمایش را متوقف می‌کند.

نکاتی برای خنک سازی با کارآمد

- باز کردن پوشش فوقانی برای مدت طولانی می‌تواند باعث افزایش قابل توجه دما در محفظه شود.
- سطوحی را که می‌توانند با غذا و سیستم های زهکشی قابل دسترس تماس داشته باشند به طور منظم تمیز کنید.
- گوشت و ماهی خام را در ظروف مناسب در محفظه نگهداری کنید، به این ترتیب که با غذای دیگر تماس نداشته باشد یا روی آن چکه نکند.
- اگر محفظه برای مدت طولانی خالی بماند:

6. از نگهداری و استفاده دستگاه و کاربرتی باتری در مکان‌هایی که درجه حرارت ممکن است به بیش از 50 درجه سانتی‌گراد (122 درجه فارنهایت) برسد، خودداری کنید.
7. از انداختن کاربرتی باتری در آتش حتی در صورت آسیب‌دیدگی شدید یا فرسودگی کامل آن جداً خودداری کنید. کاربرتی باتری می‌تواند داخل آتش منفجر شود.
8. از ناخن زدن، برش دادن، خرد کردن، پرتاب کردن، رها کردن کاربرتی باتری، یا کوبیدن کاربرتی باتری به یک جسم سخت اجتناب کنید. چنین رفتاری ممکن است منجر به آتش‌سوزی، گرمای بیش از حد، یا انفجار شود.
9. از باتری آسیب‌دیده استفاده نکنید.
10. استفاده از باتری‌های لیتیوم یون عرضه شده در محصول تابع الزامات «فائون کالاهای خطرناک» است.
برای حمل و نقل تجاری مثلاً توسط اشخاص ثالث، و نمایندگی‌های حمل و نقل، الزامات ویژه بسته‌بندی و برچسب‌گذاری باید رعایت شود.
برای آمادسازی کالایی که حمل می‌شود، مشورت کردن با متخصص مواد خطرناک الزامی است. لطفاً تا حد امکان مقررات ملی دقیق‌تر را نیز رعایت کنید.
- اتصالات رو باز را نوار چسب ببندید یا بپوشانید و باتری را به گونه‌ای به هم ببندید که در بسته‌بندی تکان نخورد.
11. هنگام دور انداختن کاربرتی باتری، آن را از دستگاه جدا کنید و در جای امن دفع نمایید. مقررات محلی خود را در ارتباط با دفع باتری دنبال کنید.
12. باتری‌ها را فقط با محصولاتی که توسط Makita مشخص شده است به کار ببرید. نصب باتری‌ها روی محصولات غیر سازگار ممکن است به آتش‌سوزی، گرمای بیش از حد، انفجار یا نشت الکترولیت منجر شود.
13. اگر قرار است از این دستگاه برای مدت طولانی استفاده نشود، باید باتری از دستگاه خارج شود.
14. در حین استفاده و پس از آن، کاربرتی باتری ممکن است گرم شود که همین موضوع می‌تواند باعث سوختگی یا سوختگی با دمای پایین شود. هنگام دست زدن به کاربرتی باتری داغ حواستان را جمع کنید.
15. بلافاصله پس از استفاده، پایانه دستگاه را لمس نکنید زیرا ممکن است به اندازه‌ای داغ شده باشد که باعث ایجاد سوختگی شود.
16. اجازه ندهید براده، گرد و غبار یا خاک در داخل پایانه‌ها، سوراخ‌ها و شیارهای کاربرتی گیر کنند. ممکن است در عملکرد ضعیف و یا شکست از دستگاه یا باتری کاربرتی شود.
17. مگر اینکه دستگاه از استفاده در نزدیکی خطوط برق فشار قوی پشتیبانی کند، از کاربرتی باتری در نزدیکی خطوط برق فشار قوی استفاده نکنید. ممکن است در یک سوء عملکرد یا شکست به دستگاه و یا باتری کاربرتی شود.
18. باتری را از دسترس کودکان دور نگه‌دارید.

از این دستورالعمل‌ها نگهداری کنید.

احتیاط: فقط از باتری‌های اصلی Makita استفاده کنید. استفاده از باتری‌های غیر اصلی Makita یا باتری‌هایی که تغییر کرده‌اند ممکن است باعث ترک‌بین باتری شود و به آتش‌سوزی، آسیب شخصی و خسارت منجر شود. این اتفاق همچنین ضمانت Makita را برای ابزار و شارژر Makita بی‌اعتبار می‌کند.

نکاتی برای حفظ حداکثر عمر باتری

1. قبل از تخلیه کامل، کاربرتی باتری را شارژ کنید. هر وقت متوجه شدید برقی باتری دستگاه کم است، همیشه کار با دستگاه را متوقف کنید و کاربرتی باتری را شارژ نمایید.
2. هرگز کاربرتی باتری کاملاً شارژ شده را شارژ نکنید. شارژ بیش از حد، طول عمر باتری را کوتاه می‌کند.
3. کاربرتی باتری را در درجه حرارت اتاق یعنی در دمای 10 تا 40 درجه سانتی‌گراد (50 تا 104 درجه فارنهایت) شارژ کنید. قبل از شارژ، بگذارید کاربرتی باتری داغ خنک شود.
4. هنگام استفاده از کاربرتی باتری، آن را از دستگاه یا شارژر خارج کنید.
5. در صورت عدم استفاده از کاربرتی باتری برای مدت طولانی (بیش از شش ماه)، آن را شارژ کنید.

شرح قطعات

Fig.1 ◀

1	صفحه کنترل	2	درپوش باتری
3	پوشش فوقانی	4	دستگیره
5	دستگیره حمل	6	درب بازکن
7	قلاب روکش فوقانی	8	چرخ
9	پوشش فیلتر	10	سوکت "DC IN"
11	پورت منبع تغذیه USB	12	دکمه روشن/خاموش
13	دکمه خنک / گرم‌ما	14	نمایش دما
15	نشانگر باتری	16	دکمه کاهش دما
17	دکمه افزایش دما	18	لامپ "DC IN"
19	واحد دما	20	لامپ حالت گرمایش
21	لامپ حالت خنک‌کننده	-	-

عملیات

احتیاط: چیزهایی که به راحتی خراب می‌شوند را در محفظه قرار ندهید. غذا یا نوشیدنی ممکن است پوسیده شود.

توجه: هنگام کار با دستگاه در محیط مرطوب، ممکن است تراکم شبنم روی دستگاه ایجاد شود. این مورد نباید نقص عملکرد دستگاه تلقی شود. با استفاده از یک پارچه خشک میعان شبنم را از دستگاه پاک کنید.

34. هنگام کار در حالت گرمایش، مدت طولانی را با دست به داخل دستگاه لمس نکنید. خطر سوختگی در دمای پایین.
35. هنگام قرار دادن غذا یا نوشیدنی در دستگاه، داخل محفظه را تمیز نگه دارید. خطر مسمومیت غذایی و غیره.
36. از این وسیله در وسایل نقلیه یخچال یا در اتاق یخچال استفاده نکنید. جگالتش قطرات به راحتی در وسایل نقلیه یخچال و محفظه یخچال اتفاق می افتد و باعث می شود قطرات آب روی دستگاه بیفتد و منجر به سوء عملکرد شود.
37. موجوداتی مانند حیوانات خانگی را در دستگاه قرار ندهید. این دستگاه نمی تواند موجودات را نگهدارد دهد.
38. ماده ضد سرما را در کیسه شکسته قرار ندهید. اگر عامل سرد در دستگاه نشد کند، ممکن است قسمت فلزی دستگاه خورده شود. در صورت نشد عامل سرماخوردگی، آن را با یک پارچه نرم و مرطوب پاک کرده و سپس با یک پارچه نرم خشک کنید.
39. باند شانه را به طور ایمن وصل کنید تا به دلیل سنگینی دستگاه افت نکنند. در غیر این صورت ممکن است دستگاه بیفتد و آسیب ببیند.
40. هنگام قرار دادن غذا و نوشیدنی در دستگاه، یک مواد گرم یا سرد را از قبل قرار ندهید. این دستگاه نمی تواند در مدت زمان کوتاهی خنک یا گرم شود.
41. هنگام استفاده از دستگاه در اتومبیل، حتماً دستگاه را در جای ثابتی مانند فضای چمدان یا پای صندلی های عقب نصب کنید و آن را محکم کنید. دستگاه را در حالت غیر ثابت روی صندلی قرار ندهید. اگر در حین رانندگی ماشین ناگهان روشن یا متوقف شود، ممکن است دستگاه سقوط کرده و حرکت کند و باعث آسیب دیدگی شود.
42. هنگام حمل دستگاه را محکم نگه دارید.
- در غیر این صورت ممکن است دستگاه سقوط کند و باعث نقص عملکرد شود، یا افتادن روی پاها باعث آسیب می شود.
43. هنگام استفاده در محیط گرد و غبار، فیلتر استفنج را بیشتر تمیز کنید. محیط گرد و غبار به راحتی باعث مسدود شدن فیلتر استفنج و آتش سوزی می شود.

دستورالعمل‌های ایمنی مهم برای کارتریج باتری

1. قبل از استفاده از کارتریج باتری، تمام دستورالعمل‌ها و علائم هشداردهنده روی (1) شارژر باتری، (2) باتری و (3) محصولی که از باتری استفاده می‌کند را بخوانید.
 2. کارتریج باتری را باز یا دستکاری نکنید. این کار ممکن است منجر به آتش‌سوزی، گرمای بیش از حد، یا انفجار شود.
 3. اگر زمان بهره‌برداری نسبت به قبل بیش از حد کوتاه شده باشد، بلافاصله دستگاه را متوقف کنید. این کار ممکن است به داغ شدن، سوختگی احتمالی و حتی انفجار منجر شود.
 4. اگر الکترولیت به چشم شما رفت، آن را با آب تمیز بشویید و سریعاً به پزشک مراجعه کنید. این مواد ممکن است باعث از بین رفتن بینایی شما شود.
 5. از اتصال کوتاه کارتریج باتری پرهیز کنید:
 - (1) از تماس دادن پایانه‌ها با هرگونه ماده رسانا خودداری کنید.
 - (2) از نگهداشتن کارتریج باتری در یک ظرف دارای اجزای فلزی دیگر مانند میخ، سکه و غیره خودداری کنید.
 - (3) کارتریج باتری را در معرض آب یا باران قرار ندهید.
- اتصال کوتاه باتری می‌تواند باعث ایجاد جریان زیاد، داغ کردن، سوختگی احتمالی و حتی خرابی شود.

هشدارهای ایمنی برای دستگاه باتری کار می‌کند

استفاده و مراقبت از دستگاه باتری

1. از راندن‌دازی غیر عمدی دستگاه جلوگیری کنید. قبل از اتصال دستگاه به مجموعه باتری، برداشتن یا حمل کردن آن، اطمینان حاصل کنید که کلید در حالت خاموش باشد. حمل دستگاه هنگام قرار داشتن انگشت روی کلید یا به برق زدن دستگاه موقع روشن بودن کلید آن باعث بروز حادثه می‌شود.
2. قبل از انجام هرگونه تنظیم، تعویض لوازم جانبی یا نگهداری دستگاه در انبار، مجموعه باتری را از دستگاه جدا کنید. انجام اقدامات ایمنی و پیشگیرانه این چنینی خطر روشن شدن تصادفی دستگاه را کاهش می‌دهد.
3. دستگاه را فقط با شارژر مخصوص مشخص شده توسط سازنده شارژ کنید. شارژر مناسب برای یک نوع مجموعه باتری ممکن است هنگام استفاده با مجموعه باتری دیگر منجر به بروز خطر آتش‌سوزی شود.

11. هشدار: خطر گرفتار شدن کودک. قبل از اینکه بچخال یا فریزر قدیمی خود را دور بریزید:
* درها را بردارید.
12. فاصله نصب در اطراف و بالای واحد نباید کمتر از 15 میلی متر باشد
13. هنگام قرار دادن دستگاه، اطمینان حاصل کنید که سیم برق آسیب ندیده است.
14. چندین پریز قابل حمل یا منبع تغذیه قابل حمل را در قسمت پشتی دستگاه قرار ندهید.
15. دور انداختن دستگاه.



این علامت گذاری نشان می دهد که این محصول نباید با سایر زباله های خانگی در سراسر اتحادیه اروپا دفع شود. برای جلوگیری از صدمه احتمالی به محیط زیست یا سلامت انسان در اثر دفع زباله های کنترل نشده، برای ترویج استفاده مجدد پایدار از منابع مادی، آن را بازیافت کنید. گاز مندمه عایق قابل اشتعال است. هنگام دفع دستگاه، این کار را فقط در یک مرکز مجاز دفع زباله انجام دهید. در معرض شعله قرار نگیرید.

اطلاعیه های مهم

1. قبل از استفاده، دستورالعمل را با دقت بخوانید.
 2. بررسی کنید که آیا دامنه ولتاژ استفاده شده همان اندازه ای است که روی پلاک مشخص شده است، آیا شاخه سیم برق یا سوکت مطابقت دارد یا خیر، اطمینان حاصل کنید که سوکت دارای پایه محکم می باشد.
 3. حتی اگر دستگاه استفاده نمی شود، دستگاه را وارونه قرار ندهید و آن را بالای 15 درجه قرار ندهید.
 - در غیر این صورت ممکن است سوعملکرد رخ دهد.
 4. هنگام حمل دستگاه، دستگاه را با روکش بالا، رو به بالا نگه دارید. دستگاه را به صورت وارونه همراه نکند.
 - در غیر این صورت ممکن است سوعملکرد رخ دهد.
 5. برای جلوگیری از برق گرفتگی دستگاه را در آب یا مایعات دیگری غوطه ور نکنید. در معرض باران قرار گرفته نشود.
 6. هنگام تمیز کردن یا استفاده نکردن، باتری را جدا کرده و دوشاخه برق را از برق جدا کنید.
 7. لوازم جاتی که توسط سازنده توصیه نمی شود، استفاده نشود.
 8. دستگاه را در مکانهای گرم مانند اتومبیل زیر آفتاب یا نزدیک مواد گرمایشی قرار ندهید. ممکن است عملکرد خنک سازی دستگاه را نزدیک وسایل گازسوز قرار ندهید. ممکن است عملکرد خنک سازی کاهش یابد یا نشت گاز باعث آتش سوزی شود.
 9. دستگاه را در معرض آتش سوزی قرار ندهید. ممکن است عملکرد خنک سازی کاهش یابد یا نشت گاز باعث آتش سوزی شود.
 10. دکمه روشن / خاموش را مرتباً (هر بار حداقل 5 دقیقه) روشن کنید تا از آسیب رسیدن به کمپرسور جلوگیری شود.
 11. برای جلوگیری از آتش سوزی یا اتصال کوتاه، فویل فلزی یا سایر مواد رسانا را داخل دستگاه قرار ندهید.
 12. برای تمیز کردن محصول از مایعات شستشوی شیمیایی و ابزار سخت استفاده نکنید.
 13. دوشاخه را کاملاً به ورودی "DC IN" وارد کنید. عدم انجام این کار ممکن است باعث تغییر شکل پلاگین یا آتش سوزی شود.
14. هنگام رانندگی از دستگاه استفاده نکنید. انجام این کار ممکن است باعث تصادف شود.
 15. وقتی ظرفیت باتری خودر باقیمانده کم شد، از دستگاه با موتور روشن استفاده کنید. پس از استفاده از دستگاه، سوکت فنکد را از برق بکشید تا از بارگیری باتری خودر جلوگیری شود.
 16. از آداپتور برق متناوب و آداپتور فنکد سیگار استفاده ی بیش از حد نکنید.
 17. شاخه آداپتور برق متناوب و آداپتور فنکد سیگار را تمیز کنید. آلودگی مانند چسبیدن آب یا نمک به شاخه ممکن است باعث زنگ زدگی شود و در نتیجه رسانایی ضعیف، تغییر شکل یا آتش سوزی ایجاد کند.
 18. شاخه آداپتور برق متناوب و آداپتور فنکد سیگار را بلافاصله پس از کار لمس نکنید. ممکن است بسیار گرم باشند و باعث سوختن پوست شما شوند.
 19. دستگاه را مجزا نساژید.
 20. هنگام استفاده از دستگاه، باتری خودر را شارژ نکنید. ممکن است ولتاژ غیر قابل قبولی روی محصول اعمال شود و منجر به خرابی یا آتش سوزی شود.
 21. از سیمش قابل اشتعال در نزدیکی دستگاه استفاده نکنید. در غیر این صورت ممکن است باعث آتش سوزی شود.
 22. در دین کار، محوویات، به خصوص آنهایی که از فلز ساخته شده اند را با دست خیس داخل دستگاه لمس نکنید. انجام این کار ممکن است باعث سرمازدگی شود.
 23. با دست خیس یا چرب به دوشاخه دست نزنید. انجام این کار ممکن است باعث برق گرفتگی شود.
 24. از جمله داروها یا مواد آکادمیک در دستگاه قرار ندهید. این دستگاه نمی تواند موادی را که نیاز به کنترل دقیق دما دارند ذخیره کند.
 25. از این محصول به عنوان چهار پایه یا صندلی استفاده نکنید. ممکن است باعث سقوط و جراحت شود.
 26. به کودکان کوچک و حیوانات خانگی اجازه ندهید با این وسیله بازی کنند. دستگاه را هنگام نگهداری از دسترس کودکان دور نگه دارید.
 27. غذا و نوشیدنی را بیش از حد در دستگاه پر نکنید. عملکرد خنک کننده ممکن است کاهش یابد و باعث پوسیدگی غذا و نوشیدنی شود.
 28. مراقب باشید در هنگام خنک یا گرم نگه داشتن غذا و نوشیدنی، شارژ باتری شما تمام نشود. غذاهای باز شده را به مدت طولانی نگهداری نکنید. غذا و نوشیدنی ممکن است پوسیده شود.
 29. برای از بین بردن یخ یا یخ زدگی از دستگاه از چاقو یا پیچ گوشتی استفاده نکنید. با انجام این کار ممکن است به قسمت داخلی دستگاه آسیب برسد و باعث اختلال در عملکرد شود یا گاز یا روغن محصور شده خارج شود.
 30. از خروجی DC (DC) ژنراتور موتور به عنوان منبع تغذیه استفاده نکنید. انجام این کار ممکن است باعث خرابی شود.
 31. آب و غیره را مستقیماً در دستگاه قرار ندهید. ممکن است آب به داخل دستگاه وارد شود و باعث سوعملکرد شود. اگر آب در محفظه جمع شده است، آن را با یک پارچه نرم پاک کنید.
 32. مراقب باشید هنگام بستن و باز کردن درپوش بالایی به انگشت خود آسیب نرسانید.
 33. چیزهایی که به راحتی خراب می شوند را در محفظه قرار ندهید. غذا یا نوشیدنی ممکن است پوسیده شود.

توجه: زمان کارکرد تقریبی است و ممکن است بسته به نوع باتری، وضعیت شارژ و شرایط استفاده متفاوت باشد.

ولتاژ	کارتریج باتری	زمان کار به ازای هر دمای کنترل (ساعت)								
		دمای محیط 0 درجه سانتیگراد (30 درجه فارنهایت) است			دمای محیط 30 درجه سانتیگراد (85 درجه فارنهایت) است					
		60°C (140°F)	50°C (120°F)	40°C (105°F)	30°C (85°F)	10°C (50°F)	5°C (40°F)	0°C (30°F)	-10°C (15°F)	-18°C (0°F)
18 V	BL1815N x2	1.4	1.5	1.8	2.5	6.0	4.0	3.0	2.5	1.6
	BL1820B x2	1.9	2.1	2.4	3.0	8.5	5.5	4.5	3.0	2.2
	BL1830B x2	2.6	2.9	3.3	4.5	11.5	8.0	6.0	4.5	3.0
	BL1840B x2	3.5	4.0	4.5	6.5	16.5	11.0	8.5	6.5	4.0
	BL1850B x2	4.5	5.0	5.5	8.0	21.0	14.5	11.0	8.0	5.5
	BL1860B x2	5.5	6.0	7.0	10.0	25.5	17.5	13.5	10.0	6.5
36 V	BL4020 x2	3.5	4.5	5.0	7.0	14.0	11.0	8.5	6.0	4.0
	BL4025 x2	4.5	6.0	6.5	9.5	18.0	14.0	11.0	8.0	5.0
	BL4040 x2	7.0	10.0	10.5	15.0	29.0	22.5	18.0	13.0	8.0
	BL4050F x2	8.5	12.5	13.0	18.5	36.0	28.0	22.0	16.0	10.0

نمادها

موارد زیر نمادهایی را نشان می دهد که برای تجهیزات می توانند استفاده شوند. حتماً معنی و مفهوم آنها را قبل از استفاده درک کنید.

دقت رجه راهنمای دستورالعمل را بخوانید.



فقط برای کشورهای اتحادیه اروپا به دلیل وجود اجزای خطرناک در تجهیزات، اتلاف تجهیزات الکتریکی و الکترونیکی، ذخیره کننده ها و باتری ها ممکن است تأثیر منفی بر محیط و سلامت انسان داشته باشد.



وسایل الکتریکی و الکترونیکی یا باتری را همراه زباله های خانگی دور نریزید!

مطابق با دستورالعمل اروپا در مورد ضایعات تجهیزات الکتریکی و الکترونیکی، باتری ها و ذخیره کننده ها، ضایعات باتری ها و ذخیره کننده ها، همچنین سازگاری آنها با قوانین ملی، ضایعات تجهیزات الکتریکی، باتری ها و ذخیره کننده ها باید به طور جداگانه ذخیره و به محل جمع آوری جداگانه ی زباله ی شهری (مطابق با مقررات مربوط به حفاظت از محیط زیست) تحویل شود. این با نماد سطل زباله چرخ دار که روی تجهیزات قرار داده شده، نشان داده می شود.

احتیاط: خطر آتش سوزی.



آب را مستقیماً در محفظه پر نکنید. دستگاه را در آب غوطه ور نکنید. روی دستگاه آب نریزید. در غیر این صورت ممکن است برق گرفتگی یا سوعلکرد رخ دهد.



هشدارهای ایمنی

1. دستگاه مناسب برای:

- عملیات در وسایل نقلیه.

- غذای خشک کننده و منجمد

- از کمپیونگ فقط در صورت استفاده از دستگاه با بسته باتری استفاده کنید.

2. این دستگاه از میرد قابل اشتعال استفاده می کند این دستورالعمل ها را برای کنترل کردن بخوانید و دنبال کنید. خدمات را از مرکز خدمات ما درخواست نمایید. هنگام دور انداختن دستگاه، مقررات محلی خود را در مورد دفع مواد منجمد کننده قابل اشتعال دنبال کنید.

3. هشدار: روزه های تهویه محفظه دستگاه را از انسداد پاک نگه دارید.

4. هشدار: برای تسریع روند یخ زدایی، از وسایل مکانیکی یا وسایل دیگر به غیر از موارد توصیه شده توسط سازنده استفاده نکنید.

5. هشدار: به مدار میرد صدمه نزنید.

6. هشدار: از وسایل برقی در داخل محفظه های نگهداری مواد غذایی دستگاه استفاده نکنید، مگر اینکه از نوع پیشنهادی سازنده باشد.

7. این دستگاه حاوی گازهای دمنده عایق قابل اشتعال در داخل است. هنگام دفع دستگاه، مقررات محلی خود را در مورد دفع گازهای دمنده عایق قابل اشتعال دنبال کنید.

8. مواد منفجره مانند قوطی های آئروسول را با یک ماده محرک قابل اشتعال در این دستگاه قرار ندهید.

9. این دستگاه برای استفاده در خانه و مکان نشابه در نظر گرفته شده است، مانند:

- مناطق آشپزخانه کارکنان در مغازه ها، دفاتر و سایر محیط های کاری؛

- خانه های مزرعه و هتل ها (توسط مشتری)، مثل ها و دیگر محیط های مسکونی؛

- محیط های تختخواب و صبحانه ای؛

- کنترلینگ و کارکرد های مشابه غیر خرده فروشی.

10. اگر سیم منبع تغذیه آسیب دیده باشد، باید سیم یا مونتاژ مخصوصی که از سازنده یا نمایندگی خدمات آن در دسترس است جایگزین شود.

هشدار

در صورتی که نظارت یا دستورالعمل استفاده از دستگاه به روش ایمن داده شود و خطرات احتمالی درک کرده باشد، کودکان 8 ساله به بالا و افرادی که توانایی جسمی، حسی یا ذهنی کمتری دارند یا فاقد تجربه و دانش هستند نیز می‌توانند از این وسیله استفاده کنند. کودکان نباید با این وسیله بازی کنند. تمیز کردن و نگهداری کاربر توسط کودکان بدون نظارت ممنوع می‌باشد.

مشخصات

CW001G		مدل:
L 20		ظرفیت
18 D.C. ولت / D.C. 36 ولت	کارتریج باتری	ورودی
به نشانه ی روی آداپتور برق متناوب رجوع کنید. (ولتاژ ورودی بسته به کشور متفاوت است.)	آداپتور برق متناوب (لوازم جانبی اختیاری)	
12 D.C. ولت / D.C. 24 ولت	آداپتور قندک سیگار	
کلاس ضد ضربه III		
نوع آب و هوا T / ST / N / SN		
مواد عایق / مواد کف کننده کف پلی اورتان / سیکلپنتان (C ₅ H ₁₀)		
کولر R-1234yf (26 گرم)		
قدرت عملیاتی قدرت خنک کننده 90 وات، قدرت گرمایش 42 وات		
372 mm × 341 mm × 663 mm	ابعاد بیرونی	ابعاد (طول × عرض × ارتفاع)
261 mm × 240 mm × 323 mm	داخل محفظه	
وزن خالص 16.1 کیلوگرم با (2 × BL4050F) / 13.5 کیلوگرم (بدون باتری)		
درجه حفاظت IPX4 (فقط از طریق باتری تأمین می‌شود)		
10°C, 5°C, 0°C, -5°C, -10°C, -15°C, -18°C (50°F, 40°F, 30°F, 25°F, 15°F, 5°F, 0°F)	حالت خنک کننده	دمای کنترل قابل انتخاب
60°C, 55°C, 50°C, 45°C, 40°C, 35°C, 30°C (140°F, 130°F, 120°F, 115°F, 105°F, 95°F, 85°F)	حالت گرمایش	
تایپ A / ولتاژ خروجی D.C. 5 V / جریان خروجی D.C. 2.4 A		پورت منبع تغذیه USB

- با توجه به ادامه برنامه تحقیق و توسعه ما، مشخصات موجود در این دفترچه ممکن است بدون اطلاع قبلی تغییر یابد.
- مشخصات ممکن است در کشور های مختلف متفاوت باشد.

کارتریج باتری و شارژر قابل استفاده

BL1860B / BL1850B / BL1840B / BL1830B / BL1820B / BL1815N	کارتریج باتری	مدل D.C. 18 V
DC18SH / DC18SF / DC18SE / DC18SD / DC18RE / DC18RD / DC18RC	شارژر	
BL4050F / BL4040 / BL4025 / BL4020	کارتریج باتری	مدل D.C. 36 V
DC40RC / DC40RB / DC40RA	شارژر	

- بسته به منطقه سکونت شما، ممکن است برخی از کارتریج ها و شارژر های ذکر شده در فهرست موجود نباشند.

⚠ هشدار: فقط از کارتریج های باتری و شارژر ذکر شده در فهرست بالا استفاده کنید. استفاده از کارتریج های باتری و شارژر های دیگر ممکن است باعث آسیب دیدگی و/یا آتش سوزی شود.

الملحقات الاختيارية

تنبيه: هذه الملحقات أو المرفقات موصى باستخدامها مع أداة **Makita** المحددة في هذا الدليل، وقد يتسبب استخدام أي ملحقات أو مرفقات أخرى في خطر إصابة الأشخاص. لا تستخدم الملحقات أو المرفقات إلا للغرض المذكور له.

إذا احتجت إلى أي مساعدة للحصول على تفاصيل أكثر تتعلق بهذه الملحقات، يرجى طلب ذلك من مركز خدمة **Makita**.

- محول التيار المتردد
- بطارية وشاحن **Makita** الأصليان

ملاحظة: بعض العناصر الواردة في القائمة قد تكون مدرجة في عبوة الأداة كملحقات قياسية. وقد تختلف من بلد لآخر.

كود الخطأ

في حالة حدوث خطأ محدد ، سيتم عرض الكود التالي على شاشة عرض درجة الحرارة.

المشكلة	كود الخطأ
تم تنشيط حماية الإمالة. قم بمراجعة القسم الخاص بخصوصية الحماية من الإمالة.	F1
البطارية مستنفدة.	F2
جهد الدخل منخفض. يرجى الرجوع إلى الفقرة الخاصة بحماية مدخلات السيارة.	F3
جهد الدخل مرتفع. يرجى الرجوع إلى الفقرة الخاصة بالحماية من الجهد الزائد.	F4
هناك مشكلة في مستشعر الجهاز. يرجى إرسال الجهاز إلى مركز خدمة ماكيتا المعتمد أو مركز خدمة المصنع.	F5

الصيانة

⚠ تنبيه: تأكد دائما من إيقاف تشغيل الجهاز وفصله وإزالة خرطوشة البطارية قبل محاولة الفحص أو الصيانة.

ملحوظة: لا تستخدم الغازولين أو البنزين أو مخفف الطلاء أو الكحول أو ما شابه ذلك. فقد يحدث تغير في اللون أو تشوه أو تصدع.

للحفاظ على سلامة المنتج وموثوقيته، يجب أن تجرى الإصلاحات وأي حالات صيانة أو ضبط أخرى على يد وكيل Makita المعتمد أو مراكز خدمة المصنع، استخدما دائما قطع غيار من إنتاج Makita.

التنظيف

- يجب تنظيف بقع الزيت في حجرة المنتج بانتظام.
- يجب تنظيف المنطقة الداخلية لحجرة المنتج لمنع الروائح الكريهة.
- يجب تنظيف الغبار الموجود على الفلتر الإسفنجي بانتظام لتحسين كفاءة التبريد.
- من السهل أن يتسخ شريط منع التسرب للغطاء العلوي ، يرجى تنظيفه في الوقت المناسب.

إذابة الجليد

لإذابة الجليد ، قم بإيقاف التشغيل وقطع مصدر الطاقة وانتظر حتى يذوب الجليد. ثم قم بمسح المياه وتجفيفها.

تنظيف الفلتر الإسفنجي

⚠ تنبيه: بعد الانتهاء من تنظيف الفلتر الإسفنجي ، تأكد من تشبيته على الجهاز. حيث أن تشغيل الجهاز بدون الفلتر الإسفنجي قد يؤدي إلى حدوث عطل.

1. قم بتحريك غطاء الفلتر في اتجاه السهم كما هو موضح في الشكل ، ثم قم بإزالة الغطاء.
 2. قم بإخراج الفلتر الإسفنجي ومن ثم قم بتنظيفه.
- ◀ Fig.9
3. بعد ذلك قم بتثبيت الفلتر الإسفنجي في مكانه وركب الغطاء مرة أخرى.
- ◀ Fig.10

(أ) عندما تكون زاوية ميل الجهاز مع المستوى الأفقي مساوية أو أكبر من 30 درجة كما هي موضحة بالشكل A ، يتم إيقاف تشغيل الجهاز ويتم عرض "F1" على شاشة عرض درجة الحرارة لفترة من الوقت. ويمكن إعادة تشغيل الجهاز بعد 3 دقائق من العودة للوضع الأفقي.

◀ Fig.4

(ب) عندما تكون زاوية ميل الجهاز مع المستوى الأفقي مساوية أو أكبر من 30 درجة كما هي موضحة بالشكل B ، يتم إيقاف تشغيل الجهاز ويتم عرض "F1" على شاشة عرض درجة الحرارة لفترة من الوقت. ويمكن إعادة تشغيل الجهاز بعد 3 دقائق من العودة للوضع الأفقي.

◀ Fig.5

(ج) عندما تكون زاوية ميل الجهاز مع المستوى الأفقي مساوية أو أكبر من 30 درجة كما هي موضحة بالشكل C ، يتم إيقاف تشغيل الجهاز ويتم عرض "F1" على شاشة عرض درجة الحرارة لفترة من الوقت. ويمكن إعادة تشغيل الجهاز بعد 3 دقائق من العودة للوضع الأفقي.

◀ Fig.6

(د) عندما تكون زاوية ميل الجهاز مع المستوى الأفقي مساوية أو أكبر من 30 درجة كما هي موضحة بالشكل D ، يتم إيقاف تشغيل الجهاز ويتم عرض "F1" على شاشة عرض درجة الحرارة لفترة من الوقت. ويمكن إعادة تشغيل الجهاز بعد 3 دقائق من العودة للوضع الأفقي.

◀ Fig.7

شاحن يو اس بي

يوجد منفذ يو اس بي في مقصورة البطارية. يقوم منفذ يو اس بي بإخراج جهد 5 فولت بشكل مستمر تحت ظروف العمل.

خاصية الذاكرة

بعد ضبط درجة حرارة الضبط ، يتم حفظ الإعداد الحالي في غضون 5 ثوان بعد توقف المستخدم عن الضغط. وعند تشغيل الجهاز في المرة القادمة ، يبدأ الجهاز بنفس الإعداد.

تبديل وحدة درجة الحرارة

يمكنك تبديل وحدة درجة الحرارة °C (درجة مئوية) أو °F (درجة فهرنهايت) باتباع الخطوات التالية.

1. قم بتشغيل الجهاز.
2. قم بالضغط على زر مفتاح التبريد/ التدفئة حتى تبدأ الوحدة (°C أو °F) بالوميض.
3. اضغط على زر رفع درجة الحرارة أو زر خفض درجة الحرارة لإختيار الوحدة.
4. قم بالضغط على زر مفتاح التبريد / التدفئة ، أو اترك الجهاز لمدة 5 ثوان بدون أي عملية ضغط. وبهذا يتم الإنتهاء من اختيار الوحدة.

حزام الكتف

⚠ تنبيه: تأكد من إحكام ربط وتثبيت حزام الكتف بشكل صحيح. وإلا فقد يسهق الجهاز.

1. أدخل الحزام في المقابض اليمنى واليسرى.
2. ومن ثم قم بربط الحزام.

◀ Fig.8

- قم بإيقاف تشغيل الجهاز.
- قم بإزالة الجليد من حجرة المنتج.
- قم بتنظيف حجرة المنتج وتجفيفها.
- دع الغطاء العلوي مفتوحاً لمنع نمو العفن داخل حجرة المنتج.

ملاحظة: بناءً على ظروف الاستخدام ودرجة الحرارة المحيطة، قد تختلف الإشارة قليلاً عن السعة الفعلية.

ملاحظة: ملاحظة سيوميض مصباح المؤشر الأول (في أقصى الجانب الأيسر) عندما يعمل نظام حماية البطارية.

نظام الحماية للجهاز / البطارية

هذا الجهاز مزود بنظام حماية. هذا النظام يعمل على قطع مصدر الطاقة تلقائياً لإطالة عمر الجهاز والبطارية. إذا تم وضع الجهاز أو البطارية تحت أي من الظروف التالية، فسيتوقف الجهاز تلقائياً أثناء التشغيل.

- الحماية من التفريغ الزائد للبطارية
عندما تنخفض سعة البطارية، سيتوقف الجهاز عن العمل تلقائياً. وسيبدأ مؤشر البطارية بالتأشير لوجوب شحن البطارية. وبالتالي يجب القيام بإزالة البطاريات من الجهاز وإعادة شحنها.
- الحماية من التيار الزائد
عندما يتسبب أسلوب تشغيل الجهاز / البطارية في سحب تيار كبير بشكل غير طبيعي، فسوف يتوقف الجهاز تلقائياً عن العمل. وفي هذه الحالة، يجب إيقاف ذلك التطبيق الذي تسبب في زيادة الحمل على الجهاز. ومن ثم القيام بإعادة تشغيل الجهاز.
- الحماية من الجهد المنخفض
عندما يكون جهد الدخل للسيارة أقل من الفولتية المقدره، يقوم نظام الحماية بإيقاف تشغيل الجهاز ويتم عرض "F3" على شاشة عرض درجة الحرارة مع صوت صفارة.
- الحماية من الجهد الزائد
عندما يكون جهد الدخل للسيارة أقل من الفولتية المقدره، يقوم نظام الحماية بإيقاف تشغيل الجهاز ويتم عرض "F4" على شاشة عرض درجة الحرارة مع صوت صفارة.
- الحماية من الماس الكهربائي
هذا الجهاز لديه خاصية الحماية من الماس الكهربائي في حالة حدوثه. وفي حالة حدوث ماس كهربائي، يرجى إرسال الجهاز إلى مركز خدمة أو مصنع معتمد من ماكيتا.

الحماية لأسباب أخرى

تم تصميم نظام الحماية أيضاً لأسباب أخرى قد تتسبب في تلف الجهاز وتوقفه تلقائياً. عند تعليق الجهاز أو توقفه عن العمل، اتبع الخطوات التالية لإزالة الخطأ.

1. القيام بإيقاف تشغيل الجهاز، ومن ثم القيام بتشغيله مجدداً لإعادة التشغيل.
 2. القيام بشحن البطارية (البطاريات) أو استبدالها ببطارية (بطاريات) تم إعادة شحنها.
 3. أترك الجهاز والبطارية حتى يبردان.
- إذا لم هناك تحسن بعد استعادة نظام الحماية، يرجى الاتصال بمركز خدمة ماكيتا المحلي.

خاصية الحماية من الإمالة

هذا الجهاز مزود بخاصية الحماية من الإمالة. عند تشغيل الجهاز في وضع التبريد، إذا تم وضع الجهاز تحت إحدى الزوايا التالية، فسيتوقف تشغيل الجهاز تلقائياً.

الخواص

الإشارة إلى طاقة البطارية المتبقية

يمكن لمؤشر البطارية إظهار سعة البطارية المتبقية. حيث يتم عرض سعة البطارية المتبقية كما هو موضح في الجدول التالي.

الطاقة المتبقية	حالة مؤشر البطارية	
	مطفأ	مضيء
100 % إلى 50 %		
50 % إلى 20 %		
20 % إلى 0 %		
اشحن البطارية.		

(إخراطيش البطاريات المزودة بمؤشر فقط)

اضغط على زر التحقق الموجود في خرطوشة البطارية للإشارة إلى طاقة البطارية المتبقية. تضيء مصابيح المؤشر لوضع ثوانٍ.

Fig.3 ◀ 1. مصابيح المؤشر 2. زر التحقق

الطاقة المتبقية	مصابيح المؤشر		
	يومض	مطفأ	مضيء
100 % إلى 75 %			
75 % إلى 50 %			
50 % إلى 25 %			
25 % إلى 0 %			
اشحن البطارية.			
قد تكون البطارية معطلة.			

أ) البطارية

⚠ تنبيه: قم دائما بإيقاف تشغيل الأداة قبل تثبيت أو إزالة خرطوشة البطارية.

⚠ تنبيه: أمسك الجهاز وخرطوشة البطارية بإحكام عند تركيب أو إزالة خرطوشة البطارية. قد يتسبب الإخفاق في الإمساك بالجهاز وخرطوشة البطارية في انزلاهم من يديك مما يؤدي إلى تلف الجهاز وخرطوشة البطارية والإصابة الشخصية.

⚠ تنبيه: احرص على عدم قرص أصابعك عند فتح أو إغلاق غطاء البطارية.

⚠ تنبيه: احرص على عدم قرص أصابعك بين خرطوشة البطارية والأطراف. فقد يتسبب ذلك في الإصابة بجرح شق.

لتركيب خرطوشة البطارية، بعد فتح غطاء خرطوشة البطارية قم بمحاذاة اللسان الموجود على خرطوشة البطارية مع التجويف الموجود في الهيكل ثم قم بإدخاله في مكانه. أدخل البطارية تماماً إلى أن يثبت في مكانه بنقرة صغيرة.

ثم أغلق غطاء البطارية.

إزالة خرطوشة البطارية، أخرجا من الجهاز أثناء تحريك الزر الموجود في مقدمة الخرطوشة.

Fig.2 ◀ 1. المؤشر الأحمر 2. زر 3. خرطوشة البطارية

⚠ تنبيه: قم دائما بتركيب خرطوشة البطارية تماماً إلى أن تتعزز مشاهدة المؤشر الأحمر. في حال عدم القيام بذلك، قد تسقط خرطوشة البطارية من الجهاز دون قصد، مما يؤدي إلى إصابتك أو إصابة شخص ممن حوك.

⚠ تنبيه: لا تقم بتركيب خرطوشة البطارية بالقوة. إذا لم تدخل البطارية بسهولة، فإنك لم تدخلها بالطريقة الصحيحة.

ملاحظة: يمكن تركيب حتى بطاريتين، بالرغم من أن الجهاز يستخدم خرطوشة بطارية واحدة للعمل.

ب) محول التيار المتردد (يتم استخدامه فقط للمركبة الترفيهية)

الملحقات الاختيارية

عند تشغيل الجهاز باستخدام طاقة تيار متردد، قم باستخدام محول التيار المتردد المرفق مع الجهاز. أدخل أحد طرفي القابس في مدخل "DC IN" للجهاز، ثم أدخل الطرف الآخر في أي مقبس تيار متردد.

وعندما يعمل الجهاز بمصدر الطاقة من محول التيار المتردد، سوف يضيء مؤشر "DC IN".

ج) محول ولاعة السجائر

عند تشغيل الجهاز باستخدام مقبس ولاعة السجائر، قم باستخدام محول ولاعة السجائر المرفق مع الجهاز. أدخل أحد طرفي القابس في مدخل "DC IN" للجهاز، ثم أدخل الطرف الآخر في مقبس ولاعة السجائر.

وعندما يعمل الجهاز بمصدر الطاقة من محول ولاعة السجائر، سوف يضيء مؤشر "DC IN".

⚠ تنبيه: قم بإدخال القابس بالكامل في مدخل "DC IN" (مدخل التيار المستمر) حيث أن عدم القيام بذلك قد يؤدي إلى تشويه القابس أو نشوب حريق.

⚠ تنبيه: أغلق غطاء المقبس دائماً عند عدم توصيل سك الكهراء. وإلا فقد يتسبب في دخول مواد غريبة إلى الجهاز مما يؤدي إلى تعطله.

ملاحظة: تقطع عند تشغيل الجهاز باستخدام بطارية 18 فولت (LXT) عندما يتم تشغيل الجهاز باستخدام خرطوشة بطارية 18 فولت (LXT) لمدة 24 ساعة تقريباً، فقد تقوم خرطوشة البطارية بقطع مصدر الطاقة الخاص بها لحماية خرطوشة البطارية. وفي هذه الحالة، لا يمكن استمرار تشغيل الجهاز بمصدر طاقة البطارية، وسوف ينطفئ مؤشر البطارية أيضاً. ولإستعادة مصدر الطاقة من البطارية، قم بإزالة خرطوشة البطارية ومن ثم أعد تركيبها.

ملاحظة: عندما القيام بتبديل مصدر الطاقة للجهاز، سيوتوقف الضاغط عن العمل لمدة 3 دقائق تقريباً لحماية الضاغط.

ملاحظة: بعد إيقاف تشغيل الجهاز، من أجل حماية الضاغط، يستغرق الأمر حوالي 3 دقائق لإعادة تشغيل الضاغط.

2. تشغيل الجهاز

اضغط على زر الطاقة لتشغيل الجهاز. اضغط على زر الطاقة مرة أخرى لإيقاف تشغيل الجهاز.

3. تبديل وضع التبريد / التدفئة

اضغط على زر مفتاح التبريد/ التدفئة لتبديل وضع العمل.

- عندما يعمل الجهاز في وضع التبريد، يضيء مؤشر وضع التبريد.
 - عندما يعمل الجهاز في وضع التدفئة، يضيء مؤشر وضع التدفئة.
- تومض شاشة عرض درجة الحرارة لإظهار درجة حرارة الضبط.

4. اختيار درجة حرارة الضبط

اضغط على زر رفع درجة الحرارة أو زر خفض درجة الحرارة لتحديد درجة حرارة الضبط. يمكنك مراجعة فصل "المواصفات" لمعرفة درجة حرارة الضبط التي يمكن اختيارها.

يبدأ الجهاز في التبريد / التدفئة بعد 5 ثوانٍ من التوقف عن ضبط أي عملية، ومن ثم تتوقف درجة حرارة الضبط عن الوميض وتظهر درجة الحرارة الحالية على شاشة عرض درجة الحرارة.

عندما تصل درجة الحرارة الحالية إلى درجة حرارة الضبط، يتوقف الجهاز عن التبريد/ التدفئة.

إرشادات للتبريد الفعال

- إذا تم فتح الغطاء العلوي لفترات طويلة سيؤدي ذلك إلى زيادة ملحوظة في درجة حرارة حجرة المنتج.
- قم بتنظيف الأسطح بانتظام عند ملامستها للطعام وأنظمة الصرف الصحي التي يمكن الوصول إليها.
- عند تخزين اللحم والأسماك النيئة، قم بتخزينها في أوعية مناسبة في حجرة المنتج، بحيث لا تتلامس مع الأطعمة الأخرى أو تتسرب منها.
- إذا كانت الحجرة فارغة لفترات طويلة:

نصائح للحفاظ على أقصى عمر افتراضي للبطارية

1. اشحن خرطوشة البطارية قبل أن يفرغ شحنها تمامًا. أوقف تشغيل الجهاز دائمًا واشحن خرطوشة البطارية عندما تلاحظ انخفاض طاقة الجهاز.
2. لا تكرر شحن خرطوشة بطارية مشحونة تمامًا. الإفراط في الشحن يقلل العمر الافتراضي لخدمة البطارية.
3. اشحن خرطوشة البطارية في درجة حرارة غرفة تتراوح من 10 درجات مئوية إلى 40 درجة مئوية (50 - 104 درجة فهرنهايت). اترك خرطوشة البطارية الساخنة تبرد قبل شحنها.
4. إذا لم يتم استخدام خرطوشة البطارية ، قم بإزالتها من الجهاز أو الشاحن.
5. اشحن خرطوشة البطارية في حال عدم استخدامها لفترة طويلة (أكثر من ستة أشهر).

أجزاء وصف الجهاز

◀ Fig.1

1	لوحة التحكم	2	غطاء البطارية
3	الغطاء الخارجي	4	مقبض
5	مقبض للحمل	6	مفك
7	خطاف تثبيت الغطاء العلوي	8	عجلة
9	غطاء الفلتر	10	مقبض تيار مستمر
11	منفذ يو إس بي لإمداد الطاقة	12	زر الطاقة
13	زر تبديل التبريد/ التذفئة	14	عرض درجة الحرارة
15	مؤشر البطارية	16	زر تخفيض درجة الحرارة
17	زر رفع درجة الحرارة	18	مؤشر "DC IN" (مدخل التيار المستمر)
19	وحدة درجة الحرارة	20	مؤشر وضع التذفئة
21	مؤشر وضع التبريد	-	-

التشغيل

⚠ **تنبيه:** لا تقم بوضع الأشياء التي يمكن تلفها بسهولة في الحجرة. حيث أن ذلك قد يؤدي إلى تعفن الطعام أو الشراب.

ملاحظة: عند تشغيل الجهاز في بيئة عالية الرطوبة ، قد يتكثف الندى على الجهاز. وهذا ليس عطلًا بالجهاز. يرجى استخدام قطعة قماش جافة لمسح الندى المتكثف عن الجهاز.

- قد يتسبب قصر البطارية في تدفق مقدار كبير من التيار وارتفاع درجة الحرارة واحتمال الإصابة بالحروق والتعطيل.
6. لا تقم بتخزين واستخدام الجهاز وخرطوشة البطارية في الأماكن التي قد تصل فيها درجة الحرارة إلى 50 درجة مئوية (122 درجة فهرنهايت) أو تتجاوزها.
7. لا تحرق مجموعة البطارية حتى إذا كانت تالفة بدرجة بالغة أو بالية تمامًا. قد تنفجر خرطوشة البطارية في النار.
8. لا تطرق على خرطوشة البطارية أو تقطعها أو تحطمها أو تقذفها أو تسقطها أو تصدمها بشيء صلب. قد يؤدي مثل هذا الإجراء إلى نشوب حريق أو توليد حرارة زائدة أو حدوث انفجار.
9. لا تستخدم بطارية تالفة.
10. تخضع بطاريات الليثيوم أيون المضمنة لمتطلبات قوانين البضائع الخطرة.

بالنسبة لعمليات النقل التجارية عبر جهات خارجية أو وكلاء الشحن على سبيل المثال، يجب الالتزام بالمتطلبات الخاصة على مواد التعبئة والملصقات. لإعداد السلعة الجارية شحنها، يلزم الرجوع إلى خبير في المواد الخطرة. يُرجى أيضًا مراعاة اللوائح الوطنية التي قد تكون أكثر تفصيلاً. قم بربط أو تغطية الملامسات المكشوفة وتعبئة البطارية بطريقة تمنع حركتها داخل مواد التعبئة.

11. عندما تتخلص من خرطوشة البطارية، قم بإزالتها من الجهاز وتخلص منها في مكان آمن. اتبع اللوائح المحلية الخاصة بك ذات الصلة بالتخلص من البطارية.
12. لا تستخدم البطاريات إلا مع المنتجات المحددة من Makita. قد يتسبب تركيب البطاريات في منتجات غير متوافقة في حريق أو حرارة مفرطة أو انفجار أو تسرب الإلكترونيات.
13. عند عدم استخدام الجهاز لفترة طويلة ، فيجب إزالة البطارية من الجهاز.
14. يمكن أن تسخن خرطوشة البطارية أثناء وبعد الانتهاء من استخدامها وتتسبب في حدوث حروق أو حروق درجات الحرارة المنخفضة. يجب الانتباه أثناء محاولة خراطيش البطاريات الساخنة.
15. لا تقم بلمس أطراف الجهاز مباشرة بعد الاستخدام حيث أنه قد يسخن بدرجة كافية للتسبب في الإصابة بحروق.
16. لا تسمح بتراكم الشظايا أو الغبار أو الملوثات على أطراف فحلات وحروز خرطوشة البطارية. وإلا ، فقد يتسبب ذلك في ضعف الأداء أو تعطل الجهاز أو خرطوشة البطارية.
17. ما لم يكن الجهاز يدعم الاستخدام بالقرب من خطوط نقل الطاقة الكهربائية ذات الجهد العالي ، فلا تستخدم خرطوشة البطارية بالقرب من خطوط نقل الطاقة الكهربائية ذات الجهد العالي. وإلا ، فقد يتسبب ذلك في ضعف الأداء أو تعطل الجهاز أو خرطوشة البطارية.
18. احفظ البطارية بعيدًا عن الأطفال.

احفظ بهذه التعليمات.

⚠ **تنبيه:** استخدم بطاريات ماكيتا Makita الأصلية فقط. قد يتسبب استخدام بطاريات Makita غير أصلية، أو بطاريات تم تعديلها، في انفجار البطارية مما يسبب الحرائق والإصابات الشخصية والتلفيات. فإنه سيتم أيضا باطلة الضمان ماكيتا لجهاز ماكيتا والشاحن.

4. لا تستخدم الأجهزة إلا مع مجموعات البطاريات المخصصة لها تحديداً، قد يتسبب استخدام أي مجموعات بطاريات أخرى في خطر الإصابة والحرق.
5. عند عدم استخدام مجموعة البطارية، أبعدها عن الأجسام المعدنية الأخرى، مثل مشابك الورق أو العملات أو المفاتيح أو المسامير أو البراغي أو غيرها من الأجسام المعدنية، لأن ذلك قد يؤدي إلى التوصيل من طرف لآخر. إبدات قصر في طرفي البطارية معاً قد يتسبب في حدوث حروق أو اشتعال حريق.
6. في ظل ظروف سوء الاستخدام، قد يخرج سائل من البطارية؛ تجنب ملامسته. وفي حال ملامسته دون قصد، فاغسله بالماء. وإذا لامس السائل العينين، يجب طلب المساعدة الطبية أيضاً. السائل الخارج من البطارية قد يسبب التهييج أو الحروق.
7. لا تستخدم مجموعة البطارية أو الأجهزة التالفة أو المعدلة. البطاريات التالفة أو المعدلة قد تظهر سلوكاً غير متوقع مما يتسبب في نشوب حريق أو حدوث انفجار أو التعرض لخطر الإصابة.
8. لا تعرض مجموعة البطارية أو الجهاز للتلوث أو درجة الحرارة المفرطة. فقد يؤدي التعرض للتلوث أو درجة الحرارة الزائدة عن 130 درجة مئوية إلى الانفجار.
9. اتبع كل تعليمات الشحن ولا تشحن مجموعة البطارية أو الجهاز خارج نطاق درجة الحرارة المحدد في التعليمات. قد يتسبب الشحن بشكل غير صحيح أو في درجات حرارة خارج النطاق المحدد في تلف البطارية وزيادة خطر الحريق.
10. اطلب تنفيذ الخدمة بواسطة فني الإصلاح المؤهل وباستخدام قطع غيار بديلة مطابقة فقط. سيضمن ذلك الحفاظ على سلامة المنتج.
11. لا تقم بتعديل أو محاولة إصلاح الجهاز أو مجموعة البطارية إلا على النحو المشار إليه في تعليمات الاستخدام والعناية.
34. عند استخدام وضع التسخين ، لا تلمس الجزء الداخلي من الجهاز بيدك لفترة طويلة. حيث أن درجات الحرارة المنخفضة قد تتسبب في خطر الإصابة بحروق.
35. لا تضع الأطعمة أو المشروبات في الجهاز، حافظ على نظافة حجرة المنتج من الداخل. حيث أن ذلك قد يتسبب في خطر الإصابة بالتسمم الغذائي وما إلى ذلك.
36. لا تستخدم هذا الجهاز في شاحنة مبردة أو غرفة مبردة. إن الشاحنات المبردة وغرف التخزين المبردة معرضة لتكثف الندى ، مما يتسبب في تساقط قطرات الماء على الجهاز مما يؤدي إلى حدوث أعطال.
37. لا تضع الحيوانات الأليفة أو مخلوقات أخرى في هذا الجهاز. حيث أن هذا الجهاز لا يمكنه إنقاذ الكائنات الحية.
38. لا تضع المادة المبردة في كيس تالف. وإذا تسربت المادة المبردة في الجهاز، فقد يؤدي إلى تآكل الأجزاء المعدنية لهذا الجهاز. وفي حالة تسربت المادة المبردة ، قم بمسحها بقطعة قماش ناعمة ومبللة ومن ثم جففها بقطعة قماش ناعمة.
39. قم بربط حزام الكتف بإحكام لمنع من السقوط بسبب وزن الجهاز. وإلا فقد يسقط الجهاز ويسبب حدوث إصابة.
40. عند وضع الأطعمة والمشروبات في الجهاز، يرجى وضع الأشياء الباردة أو الساخنة مسبقاً. حيث أنه لا يمكن لهذا الجهاز أن يدرك وظيفة التبريد أو التسخين في وقت قصير.
41. عند استخدامك لهذا الجهاز في السيارة ، تأكد من تثبيت الجهاز في مكان ثابت مثل مساحة الأمتعة أو أرجل المقاعد الخلفية وقم بتثبيتها. لا تقم بوضع الجهاز على المقعد بدون تثبيت. حيث أنه عند إنطلاق السيارة أو توقفها بشكل مفاجئ أثناء القيادة ، قد يسقط الجهاز ويحرك ، مما يتسبب في إصابة.
42. عند نقل أو حمل هذا الجهاز، يرجى الإمساك به جيداً وإحكام. خلاف ذلك، قد يسقط الجهاز ويتسبب في حدوث عطل، أو قد يسيط على قدميك ويتسبب في حدوث إصابة.
43. عند استخدام هذا الجهاز في بيئة متربة، يجب القيام بتنظيف الفلتر الإسفنجي في أغلب الأوقات حيث أن البيئة المتربة تسبب انسداد مرشح الإسفنج بسهولة مما يؤدي إلى نشوب حريق.

تعليمات مهمة خاصة بالسلامة بالنسبة لمجموعة البطارية

1. قبل استخدام خرطوشة البطارية، اقرأ كل التعليمات والعلامات التحذيرية الموجودة على (1) شاحن البطارية و(2) البطارية و(3) المنتج الذي يستخدم البطارية.
2. لا تفكك خرطوشة البطارية أو تعث بها. قد يؤدي ذلك إلى نشوب حريق أو توليد حرارة زائدة أو حدوث انفجار.
3. إذا أصبح وقت التشغيل أقصر بشكل كبير، فأوقف التشغيل على الفور. قد يؤدي ذلك إلى خطر ارتفاع درجة الحرارة والحروق المحتملة والانفجار.
4. إذا دخل الإلكتروليت في عينيك، فاغسلها بماء نقي واطلب الرعاية الطبية على الفور. وإلا، فقد يتسبب ذلك في فقد بصرك.
5. لا تحدث قصراً في خرطوشة البطارية:
 - (1) لا تلمس الأطراف بأي مادة موصلة.
 - (2) تجنب تخزين البطارية في حاوية مع أجسام معدنية أخرى مثل المسامير والعملات وما إلى ذلك.
 - (3) لا تعرض خرطوشة البطارية للماء أو المطر.

تحذيرات السلامة بشأن الأجهزة التي تعمل بالبطارية

استخدام واحتياطات الأجهزة التي تعمل بالبطارية

1. امنع بدء التشغيل غير المقصود. تأكد من وجود المفتاح في موضع إيقاف التشغيل قبل التوصيل بمجموعة البطارية أو نقل أو حمل الجهاز. حمل الجهاز وأصبعك فوق المفتاح أو تزويد الجهاز بالطاقة والمفتاح في موضع التشغيل يتسبب في وقوع الحوادث.
2. أفضل مجموعة البطارية عن الجهاز قبل إجراء أي تعديلات أو تغيير المملحات أو تخزين الجهاز. تقلل إجراءات السلامة الوقائية هذه من خطر بدء تشغيل الجهاز بشكل عرضي.
3. لا تقم بإعادة الشحن إلا باستخدام الشاحن المحدد من جهة التصنيع. قد يؤدي الشاحن المناسب لنوع واحد من مجموعات البطاريات إلى خطر الحريق عند استخدامه مع مجموعة بطارية أخرى.



11. تحذير: خطر انجاس الأطفال. قبل أن تتخلص من البطارية أو الفريزر القديم الخاص بك:
* قم بإزالة باب البطارية أو الفريزر.
12. يجب ألا تقل مساحة التركيب حول المنتج ورفقه عن 15 سم.
13. عند وضع هذا الجهاز ، تأكد من أن سلك الطاقة غير مقطوع أو تالف.
14. لا تضع عدة مأخذ محمولة أو مصادر طاقة محمولة خلف الجهاز.
15. التخلص من هذا الجهاز.

تشير هذه العلامة في جميع دول الاتحاد الأوروبي على أنه لا ينبغي التخلص من هذا المنتج مع النفايات المنزلية الأخرى. ولتفادي الضرر المحتمل على البيئة أو صحة الإنسان الناتج من التخلص غير المنضبط من النفايات ، قم بإعادة تدويرها بشكل مسؤول لتعزيز إعادة الاستخدام المستدام للموارد المادية. يُعد غاز النسخ العازل قابل للاشتعال. وعند التخلص من الجهاز ، لا تفعل ذلك إلا في مركز معتمد للتخلص من النفايات. لا تقع بتعرض الجهاز للهب.

ملاحظات هامة

13. يرجى إدخال القابس بالكامل في مقيس "DC IN" (مدخل التيار المستمر)؛ حيث أن عدم القيام بذلك قد يؤدي إلى تشويه القابس أو نشوب حريق.
14. لا تقم بتشغيل الجهاز أثناء القيادة ؛ حيث أن القيام بذلك قد يتسبب في وقوع حادث.
15. عند انخفاض السعة المتبقية لبطارية السيارة ، استخدم الجهاز أثناء تشغيل محرك السيارة. بعد الانتهاء من استخدام الجهاز ، افصل مقيس ولاعة السجائر لتجنب الحمل على بطارية السيارة.
16. لا تسمي استخدام محول التيار المتردد ومحول ولاعة السجائر.
17. لا يتم تنظيف قابس محول التيار المتردد ومحول ولاعة السجائر. أو سواخ الماء أو الملح وغيرهما المتصلة بالقابس قد تتسبب في حدوث صدا ويؤدي إلى ضعف التوصيل أو التشوه أو نشوب حريق.
18. لا تقم بلمس قابس محول التيار المتردد ومحول ولاعة السجائر مباشرة بعد التشغيل. حيث أنها قد تكون شديدة السخونة ويمكن أن تحرق بشرتك.
19. لا تقم بفك هذا الجهاز.
20. لا تقم بشحن بطارية السيارة أثناء استخدام هذا الجهاز. حيث أنه قد يتم تطبيق جهد غير مقبول على المنتج ، مما يؤدي إلى حدوث عطل أو نشوب حريق.
21. لا تقم باستخدام البخاخ القابل للاشتعال بالقرب من الجهاز؛ وإلا فإن ذلك قد يتسبب في نشوب حريق.
22. خلال التشغيل ، لا تقم بلمس محتويات الجهاز التي بداخله، ويعد ممثلة، خاصة تلك المصنوعة من المعدن. حيث أن القيام بذلك قد يسبب قضمة الصقيع.
23. لا تتعامل مع المقيس بيد ممثلة أو بها شحم. حيث أن القيام بذلك قد يؤدي إلى حدوث صدمة كهربائية.
24. لا تقم أبداً بوضع الأدوات أو المواد التعليمية في هذا الجهاز. هذا الجهاز لا يمكنه تخزين المواد التي تتطلب إلى تحكماً صارماً في درجة الحرارة.
25. لا تقم باستخدام هذا المنتج كمقعد أو كرسي. حيث أن القيام بذلك قد يتسبب في السقوط وحوادث الإصابات.
26. لا تدع الأطفال الصغار والحيوانات الأليفة يلعبون بهذا الجهاز. يرجى الاحتفاظ بهذا الجهاز بعيداً عن متناول الأطفال عند تخزينه.
27. لا تقم بفتح باب الجهاز بالطعم والمشروبات بشكل زائد. حيث أن ذلك قد يؤدي إلى انخفاض أداء التبريد ، مما يتسبب في تعفن الطعام والشراب.
28. احرص ألا تتعدّ طاقة البطارية مع الاحتفاظ بالطعام والشراب بارداً أو دافئاً. لا تقم بتخزين الأطعمة المفتوحة لفترة طويلة. وإلا فسوف تتعفن الأطعمة والمشروبات.
29. لا تقم باستخدام السكن أو مفك البراغي لإزالة الجليد من هذا الجهاز. حيث أن القيام بذلك قد يؤدي إلى إتلاف الجزء الداخلي من الجهاز والتسبب في حدوث عطل ، أو قد يتدفق الغاز أو الزيت في الدوائر المغلقة للجهاز.
30. لا تستخدم مخرج التيار المستمر (DC) لمولد المحرك كمصدر للطاقة. وإلا فقد يتسبب ذلك في حدوث عطل.
31. لا تصب المياه وغيرها من السوائل مباشرة على هذا الجهاز. وإلا فقد تدخل المياه إلى داخل الجهاز وتتسبب في حدوث عطل. في حالة تراكم المياه في حجرة المنتج، قم بمسحها بقطعة قماش ناعمة.
32. احرص على عدم قرص أصبعك عند فتح أو إغلاق الغطاء العلوي.
33. لا تقم بوضع الأشياء القابلة بالتلف بسهولة في حجرة المنتج. حيث أن ذلك قد يؤدي إلى تعفن الطعام أو الشراب.

1. قم بقراءة كتيب التعليمات بحناية قبل الاستخدام.
2. تحقق مما إذا كان نطاق الجهد المستخدم متوافقاً مع نطاق الجهد المحدد على لوحة البيانات الإسمية ، وما إذا كان قابس سلك الطاقة مطبق على المقيس بإحكام. وفي نفس الوقت ، تأكد من أن المقيس موزع جيداً.
3. حتى وإن لم يكن الجهاز قيد الاستخدام ، فلا تقم بوضعه رأساً على عقب أو تقم بإمالة أكثر من 15 درجة. خلاف ذلك ، قد يحدث خلل في هذا الجهاز.
4. عند نقل الجهاز ، حافظ على أن يكون الغطاء العلوي للجهاز متجهاً للأعلى. لا تقم بنقل الجهاز بشكل مقلوب. خلاف ذلك ، قد يحدث خلل في هذا الجهاز.
5. لا تقم بغمس الجهاز في الماء أو أي سائل آخر لمنع حدوث صدمة كهربائية. لا تقم بتعرض هذا الجهاز للمطر.
6. عند تنظيف هذا الجهاز أو عدم استخدامه، قم بإزالة البطارية وأفضل قابس الطاقة.
7. لا يجوز استخدام أي ملحقات غير موصى بها من قبل الشركة المصنعة.
8. لا تقم بوضع الجهاز في أماكن ساخنة مثل داخل السيارة تحت أشعة الشمس أو بالقرب من أنظمة التدفئة. قد ينخفض أداء التبريد للجهاز ، أو قد يؤدي تسرب الغاز إلى نشوب حريق.
9. لا تقم بوضع الجهاز بالقرب من أجهزة الغاز. قد ينخفض أداء التبريد للجهاز ، أو قد يؤدي تسرب الغاز إلى نشوب حريق.
10. لا تقم بالضغط على زر بدء التشغيل بشكل متكرر (على الأقل 5 دقائق لكل مرة) لتجنب تلف الضاغط.
11. لا تقم بإدخال رفائق معدنية أو مواد موصلة أخرى إلى داخل الجهاز لمنع نشوب حريق أو تماس كهربائي.
12. لا تقم باستخدام سوائل الصبيل الكيميائية والأدوات الصلبة لتنظيف المنتج.

ملاحظة: تعتبر أوقات التشغيل تقريبية وقد تختلف حسب نوع البطارية وحالة الشحن وظروف الاستخدام.

وقت التشغيل لكل درجة حرارة ضبط (ساعات)										خرطوشة البطارية	الجهد
درجة الحرارة المحيطة 0 درجة مئوية (30 درجة فهرنهايت)					درجة الحرارة المحيطة 30 درجة مئوية (85 درجة فهرنهايت)						
60°C (140°F)	50°C (120°F)	40°C (105°F)	30°C (85°F)	10°C (50°F)	5°C (40°F)	0°C (30°F)	-10°C (15°F)	-18°C (0°F)			
1.4	1.5	1.8	2.5	6.0	4.0	3.0	2.5	1.6	BL1815N x2	V 18	
1.9	2.1	2.4	3.0	8.5	5.5	4.5	3.0	2.2	BL1820B x2		
2.6	2.9	3.3	4.5	11.5	8.0	6.0	4.5	3.0	BL1830B x2		
3.5	4.0	4.5	6.5	16.5	11.0	8.5	6.5	4.0	BL1840B x2		
4.5	5.0	5.5	8.0	21.0	14.5	11.0	8.0	5.5	BL1850B x2		
5.5	6.0	7.0	10.0	25.5	17.5	13.5	10.0	6.5	BL1860B x2	V 36	
3.5	4.5	5.0	7.0	14.0	11.0	8.5	6.0	4.0	BL4020 x2		
4.5	6.0	6.5	9.5	18.0	14.0	11.0	8.0	5.0	BL4025 x2		
7.0	10.0	10.5	15.0	29.0	22.5	18.0	13.0	8.0	BL4040 x2		
8.5	12.5	13.0	18.5	36.0	28.0	22.0	16.0	10.0	BL4050F x2		

الرموز

يبين ما يلي الرموز التي يمكن أن تُستخدم للجهاز. تأكد من فهم معانيها قبل الاستخدام.

اقرأ دليل التعليمات.



Ni-MH
Li-Ion

لبدان الاتحاد الأوروبي فقط
بسبب وجود مكونات ضارة في الجهاز ، فإن نفايات المعدات الكهربائية والإلكترونية والمجمعات الكهربائية والبطاريات قد يكون لها أثر سلبي على البيئة وصحة الإنسان.
لا تقم بالتخلص من الأجهزة الكهربائية والإلكترونية أو البطاريات مع النفايات المنزلية!
وفقاً للإرشادات الأوروبية فيما يتعلق بنفايات الأجهزة الكهربائية والإلكترونية وفيما يتعلق بالمجمعات الكهربائية والبطاريات ونفايات المجمعات الكهربائية والبطاريات، وبالإضافة إلى تكيفها مع القانون الوطني ، فإنه يجب تخزين نفايات الأجهزة الكهربائية ، والبطاريات والمجمعات الكهربائية بشكل منفصل ونقلها إلى نقطة تجمع نفايات بلدية منفصلة ، والتي تعمل وفق لوائح حماية البيئة.
هذا مشار إليه من خلال رمز سلة المهملات المشطوب عليها الذي يوضع على الجهاز.
تنبيه: خطر حدوث حريق.



لا تقم بملئ الماء مباشرة في حجرة المنتج.
لا تقم بغمر الجهاز في الماء. لا تقم بصب الماء على الجهاز.
وإذا خالفت ذلك فقد تحدث صدمة كهربائية أو عطل.

تحذيرات السلامة

1. الجهاز مناسب للإستخدام في:
- التشغيل في المركبات.

- التبريد وتجميد الطعام.

- التخميم حيث يستخدم فقط عندما يكون الجهاز مدعوماً ببطارية.

2. يستخدم هذا الجهاز مواد تبريد قابلة للاشتعال. قم بقراءة واتباع هذه التعليمات للتعامل معها. قم بطلب الخدمة من مركز الخدمة الخاص بنا. وفي حالة التخلص من الجهاز ، اتبع اللوائح المحلية الخاصة بمنطقتك التي تتعلق بالتخلص من مواد التبريد القابلة للاشتعال.

3. تحذير: يجب أن تكون فتحات التهوية في حاوية الجهاز خالية من العوائق.

4. تحذير: لا تقم باستخدام الأجهزة الميكانيكية أو غيرها من الوسائل لتسريع عملية إذابة الجليد ، بخلاف تلك الموصى بها من قبل الشركة المصنعة.

5. تحذير: لا تقم بإتلاف دائرة التبريد.

6. تحذير: لا تقم باستخدام أجهزة كهربائية داخل حجرات تخزين الطعام بالجهاز ، إلا إذا كانت من النوع الموصى به من قبل الشركة المصنعة.

7. هذا الجهاز يحتوي على غازات نفع عازلة قابلة للاشتعال بالداخل. وفي حالة التخلص من الجهاز ، اتبع اللوائح المحلية الخاصة بمنطقتك التي تتعلق بالتخلص من غازات النفع العازلة القابلة للاشتعال.

8. لا تقم بتخزين المواد المتفجرة مثل لعب الأيروسول التي تحتوي على وقود قابلة للاشتعال في هذا الجهاز.

9. هذا الجهاز مصمم للاستخدام المنزلي وكذلك للاستخدامات المشابهة مثل مطابخ العاملين في المتاجر والمكاتب وبيئات العمل الأخرى؛

- منازل المزارع وبواسطة العملاء في الفنادق والنزل والأماكن السكنية الأخرى؛

- أماكن النوم والإفطار؛

- توريد الأطعمة وما شابه من الاستخدامات غير البيع بالتجزئة.

10. يجب استبدال سلك الطاقة، في حالة تلفه، بسلك خاص أو مجموعة خاصة يتم توفيرها من قبل الشركة المصنعة أو وكيل خدمتها.

تحذير

هذا الجهاز يمكن استخدامه من قبل الأطفال الذين تبلغ أعمارهم ثمان سنوات فما فوق والأشخاص الذين يعانون من ضعف في القدرات الجسدية أو الحسية أو العقلية أو نقص في الخبرة والمعرفة وذلك في حال تم الإشراف عليهم أو تم إعطائهم التعليمات المتعلقة باستخدام الجهاز بطريقة آمنة وكذلك فهم المخاطر المتضمنة لا ينبغي للأطفال اللعب بالجهاز. لا يجوز للأطفال القيام بإجراء التنظيف وصيانة المستخدم بدون إشراف عليهم

المواصفات

الطراز: CW001G	
السعة	20 لتر
جهد الدخل	18 فولت تيار مستمر / 36 فولت تيار مستمر
	محول تيار متردد (ملحق اختياري) محول ولاعة السجائر
محول ولاعة السجائر	12 فولت تيار مستمر / 24 فولت تيار مستمر
فئة الحماية ضد الصدمات الكهربائية	III
الدرجة المناخية	تحت الطبيعي / طبيعي / شبه استوائي / استوائي
المادة العازلة / المادة الرغوية	رغوة البولي يوريثان / مادة السيكلوبنتين (C ₉ H ₁₀)
مادة التبريد	رباعي الفلوروبروبين (R-1234yf) (26 جرام)
قدرة التشغيل	قدرة التبريد 90 وات ، وقدرة التدفئة 42 وات
الأبعاد (طول × عرض × ارتفاع)	الأبعاد الخارجية
	من الداخل لحجرة المنتج
الوزن الصافي	372 mm × 341 mm × 663 mm 261 mm × 240 mm × 323 mm
درجة الحماية	16.1 كجم (مع بطاريين نوع BL4050F) / 13.5 كجم (بدون بطارية)
درجة حرارة الضغط التي يمكن اختيارها	وضع التبريد
	وضع التدفئة
النوع A / جهد الخرج 5 فولت تيار مستمر / تيار الخرج 2.4 أمبير تيار مستمر	حماية ضد رذاذ الماء (IPX4) (مدعوم فقط لحزمة البطارية) 10°C, 5°C, 0°C, -5°C, -10°C, -15°C, -18°C (0°F, 5°F, 15°F, 25°F, 30°F, 40°F, 50°F) 30°C, 35°C, 40°C, 45°C, 50°C, 55°C, 60°C (140°F, 130°F, 120°F, 115°F, 105°F, 95°F, 85°F)

- بسبب برنامج البحث والتطوير المستمر الخاص بنا، تخضع المواصفات الواردة هنا للتغيير دون إخطار.
- قد تختلف المواصفات من بلد لآخر.

خرطوشة البطارية والشاحن المستخدمان

BL1860B / BL1850B / BL1840B / BL1830B / BL1820B / BL1815N	خرطوشة البطارية	طراز 18 فولت
DC18SH / DC18SF / DC18SE / DC18SD / DC18RE / DC18RD / DC18RC	الشاحن	
BL4050F / BL4040 / BL4025 / BL4020	خرطوشة البطارية	طراز 36 فولت
DC40RC / DC40RB / DC40RA	الشاحن	

- قد لا تتوفر بعض خراطيش البطاريات والشواحن المذكورة أعلاه تبعاً لمنطقة إقامتك.

تحذير: استخدم خراطيش البطاريات والشواحن المذكورة أعلاه فقط. قد يتسبب استخدام أي خراطيش بطاريات وشواحن أخرى في حدوث إصابة و/أو حريق.

Makita Europe N.V. Jan-Baptist Vinkstraat 2,
3070 Kortenberg, Belgium

Makita Corporation 3-11-8, Sumiyoshi-cho,
Anjo, Aichi 446-8502 Japan